

DIGITAL MULTIFUNCTIONAL SYSTEM

# Start Guide

|                                |            |     |
|--------------------------------|------------|-----|
| Start Guide                    | English    | 1   |
| Guide de démarrage             | Français   | 13  |
| Guía de inicio                 | Español    | 25  |
| Starthandbuch                  | Deutsch    | 37  |
| Guida di base                  | Italiano   | 49  |
| Beknopte bedieningshandleiding | Nederlands | 61  |
| Startmanual                    | Svenska    | 73  |
| Startveiledning                | Norsk      | 85  |
| Aloitusopas                    | Suomi      | 97  |
| Startvejledning                | Dansk      | 109 |
| Manual de iniciação            | Português  | 121 |
| Úvodní návod                   | Česky      | 133 |
| Instrukcja instalacji          | Polski     | 145 |
| Beüzemelési útmutató           | Magyar     | 157 |
| Οδηγίες Χρήσης                 | Ελληνικά   | 169 |
| Начальное руководство          | Русский    | 181 |
| Başlangıç Kılavuzu             | Türkçe     | 193 |
| Úvodná príručka                | Slovensky  | 205 |
| Ghid de Start                  | Română     | 217 |

Read and understand the manuals, and use the product correctly.  
Keep this manual close at hand for reference whenever needed.



This manual explains basic procedures for using the machine, cautions for safe use of the machine, and information for the administrator. Read this manual before using the machine. For detailed operating procedures and troubleshooting information, see the manuals in PDF format.

# CAUTIONS

Each instruction also covers the optional units used with these products.

For a complete electrical disconnection, pull out the main plug. The socket-outlet shall be installed near the equipment and shall be easily accessible.

The equipment should be installed near an accessible socket outlet for easy disconnection.

## Please note

- Considerable care has been taken in preparing this manual. If you have any comments or concerns about the manual, please contact your dealer or nearest authorised service representative.
- This product has undergone strict quality control and inspection procedures. In the unlikely event that a defect or other problem is discovered, please contact your dealer or nearest authorised service representative.
- Aside from instances provided for by law, SHARP is not responsible for failures occurring during the use of the product or its options, or failures due to incorrect operation of the product and its options, or other failures, or for any damage that occurs due to use of the product.

## Warning

- Reproduction, adaptation or translation of the contents of the manual without prior written permission is prohibited, except as allowed under copyright laws.
- All information in this manual is subject to change without notice.

The display screens, messages, and key names shown in the manual may differ from those on the actual machine due to product improvements and modifications.

- This machine contains the software having modules developed by Independent JPEG Group.
- Copyright© 1995-2007 Adobe Macromedia Software LLC. All rights reserved.

## Warranty

While every effort has been made to make this document as accurate and helpful as possible, SHARP Corporation makes no warranty of any kind with regard to its content. All information included herein is subject to change without notice. SHARP is not responsible for any loss or damages, direct or indirect, arising from or related to the use of this operation manual. © Copyright SHARP Corporation 2018. All rights reserved. Reproduction, adaptation or translation without prior written permission is prohibited, except as allowed under copyright laws.

## Software License

The Software License will appear when you download the software\*1 or install the software from the CD-ROM\*2. By downloading and using the software, you are agreeing to the bound by the terms of the Software License.

\*1 If the software is obtained from our website.

\*2 If the "Software CD-ROM" is provided with the machine.

## Wireless LAN

MX-B350W/MX-B350WE/MX-B450W/MX-B450WE:  
Standard (Built-in type)

The communication range of wireless LAN may shorten or communication may not be possible in some usage environments, due to shielding materials, the installation location, the effects of ambient radio noise, data transmission speed, and other factors.

## Laser information

Use of controls or adjustments or performance of procedures other than those specified herein may result in hazardous radiation exposure.

|                     |   |
|---------------------|---|
| <b>Wave length</b>  | MX-B350W/MX-B350WE/MX-B450W/<br>MX-B450WE:<br>788 nm + 12 / -13 nm  |
| <b>Pulse times</b>  | MX-B350W/MX-B350WE:<br>Normal paper mode / Heavy paper mode =<br>14.03 µs ± 0.041 µs / 7 mm<br>MX-B450W/MX-B450WE:<br>Normal paper mode =<br>11.02 µs ± 0.032 µs / 7 mm<br>Heavy paper mode =<br>14.03 µs ± 0.041 µs / 7 mm |
| <b>Output power</b> | MX-B350W/MX-B350WE/MX-B450W/<br>MX-B450WE:<br>Max 0.6mW (LD1+LD2)   |

This Digital Equipment is CLASS 1 LASER PRODUCT (IEC 60825-1 Edition 3-2014).

## EMC (this machine and peripheral devices)

### WARNING:

Shielded interface cables must be used with this equipment to maintain compliance with EMC regulations.

A Cable of 10 m or less is preferable.

This is a Class A product. In a domestic environment this product may cause radio interference in which case the user may be required to take adequate measures.

# Symbols in this manual

To ensure safe use of the machine, this manual uses various safety symbols. The safety symbols are classified as explained below. Be sure you understand the meaning of the symbols when reading the manual.

## Meaning of the symbols



### WARNING

Indicates a risk of death or serious injury.



### CAUTION

Indicates a risk of human injury or property damage.



### CAUTION! HOT



### DO NOT DISASSEMBLE



### PINCH POINT KEEP CLEAR



### MANDATORY ACTIONS



### PROHIBITED ACTIONS

## Power notes



### WARNING



**Be sure to connect the power cord only to a power outlet that meets the specified voltage and current requirements. Also make certain the outlet is properly grounded. Do not use an extension cord or adapter to connect other devices to the power outlet used by the machine.**

**Using an improper power supply may cause fire or electrical shock.**

\* For the power supply requirements, see the name plate on the left side of the machine.



### Do not damage or modify the power cord.

Placing heavy objects on the power cord, pulling it, or forcibly bending it will damage the cord, resulting in fire or electrical shock.



### Do not insert or remove the power plug with wet hands.

This may cause electrical shock.



### CAUTION



### When removing the power plug from the outlet, do not pull on the cord.

Pulling on the cord may cause damage such as wire exposure and breakage, and may result in fire or electrical shock.



**If you will not use the machine for a long time, be sure to remove the power plug from the outlet for safety.**



**When moving the machine, switch off the main power and remove the power plug from the outlet before moving.**

The cord may be damaged, will create a risk of fire or electrical shock.

## Installation notes



### CAUTION



**Do not install the machine on an unstable or slanted surface. Install the machine on a surface that can withstand the weight of the machine.**

Risk of injury due to the machine falling or toppling. If peripheral devices are to be installed, do not install on an uneven floor, slanted surface, or otherwise unstable surface. Danger of slippage, falling, and toppling. Install the product on a flat, stable surface that can withstand the weight of the product.



**Do not install in a location with moisture or dust.**

Risk of fire and electrical shock.

If dust enters the machine, dirty output and machine failure may result.



**Locations that are excessively hot, cold, humid, or dry (near heaters, humidifiers, air conditioners, etc.)**

The paper will become damp and condensation may form inside the machine, causing misfeeds and dirty output.

If the location has an ultrasonic humidifier, use pure water for humidifiers in the humidifier. If tap water is used, minerals and other impurities will be emitted, causing impurities to collect on the inside of the machine and create dirty output.



**When the machine is installed, the adjusters must be lowered to the floor to secure the machine (prevent it from moving).**

Rotate the adjusters in the locking direction until they are in firm contact with the floor.

**If you find it necessary to reposition the machine due to rearrangement of your office layout or other reason, retract the adjusters from the floor, turn off the power, and then move the machine.**

(After moving the machine, lower the adjusters again to secure the machine.)



### Locations exposed to direct sunlight

Plastic parts may become deformed and dirty output may result.



### Locations with ammonia gas

Installing the machine next to a diazo copy machine may cause dirty output.



**Do not install the machine in a location with poor air circulation.**

A small amount of ozone is created inside the machine during printing. The amount of ozone created is not sufficient to be harmful; however, an unpleasant odor may be noticed during large copy runs, and thus the machine should be installed in a room with a ventilation fan or windows that provide sufficient air circulation. (The odor may occasionally cause headaches.)

\* Install the machine so that people are not directly exposed to exhaust from the machine. If installed near a window, ensure that the machine not be exposed to direct sunlight.

**Near a wall**  
 Be sure to allow the required space around the machine for servicing and proper ventilation. (The machine should be no closer than the distances indicated below from walls.)

**Locations subject to vibration.**  
 Vibration may cause failure.

- The machine should be installed near an accessible power outlet for easy connection.
- Connect the machine to a power outlet which is not used for other electric appliances. If a lighting fixture is connected to the same outlet, the light may flicker.

### About consumables

- CAUTION**
- Do not throw a toner cartridge into a fire.**  
Toner may fly and cause burns.
  - Store a toner cartridge out of the reach of children.**

### Handling precautions

- WARNING**
- Do not place a container of water or other liquid, or a metal object that might fall inside, on the machine.**  
If the liquid spills or the object falls into the machine, fire or electrical shock may result.
  - Do not remove the machine casing.**  
High-voltage parts inside the machine may cause electrical shock.
  - Do not make any modifications to this machine.**  
Doing so may result in personal injury or damage to the machine.
  - Do not use a flammable spray to clean the machine.**  
If gas from the spray comes in contact with hot electrical components or the fusing unit inside the machine, fire or electrical shock may result.
  - If you notice smoke, a strange odor, or other abnormality, do not use the machine.**  
If used in this condition, fire or electrical shock may result. Immediately switch off the main power and remove the power plug from the power outlet. Contact your dealer or nearest authorised service representative.

- If a thunder storm begins, switch off the main power and remove the power plug from the outlet to prevent electrical shock and fire due to lightning.**
- If a piece of metal or water enters the machine, switch off the main power and remove the power plug from the power outlet.**  
Contact your dealer or nearest authorised service representative. Using the machine in this condition may result in electrical shock or fire.

**CAUTION**

- Do not look directly at the light source.**  
Doing so may damage your eyes.
- Do not block the ventilation ports on the machine. Do not install the machine in a location that will block the ventilation ports.**  
Blocking the ventilation ports will cause heat to build up in the machine, creating a risk of fire.
- The fusing unit and paper exit area are hot. When removing a misfeed, do not touch the fusing unit and paper exit area. Take care not to burn yourself.**
- When loading paper, removing a misfeed, performing maintenance, closing the front and side covers, and inserting and removing trays, take care that your fingers are not pinched.**

If voltage fluctuations exceed the allowed range, the device may stop.

## ENVIRONMENT

### Information on Disposal Information on the Disposal of this Equipment and its Batteries

IF YOU WISH TO DISPOSE OF THIS EQUIPMENT, DO NOT USE THE ORDINARY WASTE BIN, AND DO NOT PUT THEM INTO A FIREPLACE! Used electrical and electronic equipment and batteries should always be collected and treated SEPARATELY in accordance with local law. Separate collection promotes an environment-friendly treatment, recycling of materials, and minimizing final disposal of waste. IMPROPER DISPOSAL can be harmful to human health and the environment due to certain substances! Take USED EQUIPMENT to a local, usually municipal, collection facility, where available. This equipment contains a BATTERY which cannot be removed by the user. For battery exchange, please contact your dealer.



Users from PRIVATE HOUSEHOLDS are requested to use existing return facilities for used equipment. Return is free of charge.

If in doubt about disposal, contact your local authorities or dealer and ask for the correct method of disposal.  
ONLY FOR USERS IN THE EUROPEAN UNION, AND SOME OTHER COUNTRIES; FOR INSTANCE NORWAY AND SWITZERLAND: Your participation in separate collection is requested by law.

The symbol shown above appears on electrical and electronic equipment (or the packaging) to remind the users of this. If the equipment has been used for BUSINESS PURPOSES, please contact your SHARP dealer who will inform you about take-back. You might be charged for the costs arising from take-back. Small equipment (and small quantities) might be taken back by your local collection facility. For Spain: Please contact the established collection system or your local authority for take-back of your used products.

## Environmental information

**Please read this part carefully. It will help you to reduce your impact on the environment and help you to reduce your costs at the same time.**

### Saving paper

1. The automated duplex printing function is for printing both sides of paper automatically without turning over the paper manually. If the machine is equipped with the automated duplex printing function, set up your print settings on your computer to automatically print double-sided. Please use the automatic duplex printing function of this machine wherever possible.
2. By printing on recycled paper and thin 64g/m<sup>2</sup> paper that meet the standard EN12281:2002 and similar quality standards, you can reduce the impact on the environment.

### Saving energy

1. This machine has an energy save mode for reducing power consumption largely. When the machine is not used for a certain period of time, the machine switches to this less power-consuming mode. In this mode, the power supplies of the operation panel and fusing unit are shut off. Thus the power consumption can be reduced. The recovery time from this mode requires more time than from the "ready mode". You can adjust the times the machine switches to the energy save mode. For models with a power-save button: If your next print would be later than the set time for the energy save mode, we recommend to press the power-save button to activate the power saving at once. For models with automated power management function that adjusts itself to the usage pattern of the device, or also for models with eco scan mode, we recommend the use of it in order to reduce the energy consumption and save additional costs. These energy-saving functions are described in detail in the operation manual.
2. This machine complies with the latest version of the International Energy Star criteria. The "International Energy Star Programme" is a voluntary registration scheme for energy-saving office devices.

## Cartridge disposal and treatment

Regarding your used Sharp toner cartridges and other consumables from Sharp copiers/multifunctional machines, please observe that these waste products shall be treated properly according to the legal requirements in your area. We recommend to contact competent service providers (e.g. waste recycling companies) for this, and to ask local authorities for support, when necessary. For information on existing Sharp collection and recycling programs, which exist in some countries, please see our website [www.sharp.eu](http://www.sharp.eu).

This product is designed for commercial application only and as such it falls outside the scope of Regulation (EC) 1275/2008 implementing EU Directive 2005/32/EC on eco-design requirements for standby and off mode electric power consumption. Sharp does not recommend the product for domestic application and will not accept any liability for such use.

## Noise Emission

The noise emission can be viewed at the following URL address:

<http://www.sharp-world.com/products/copier/products/>

## Safety data sheet

The SDS (Safety Data Sheet) can be viewed at the following URL address:

<http://www.sharp-world.com/corporate/eco/env-info/sds/us/index.html>

## SUPPLIES

Standard supplies for this product that can be replaced by the user include paper and toner cartridges.

Be sure to use only SHARP-specified products for the toner cartridges and transparency film.

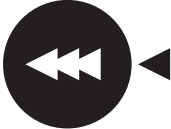
  
  
**GENUINE SUPPLIES**

For best copying results, be sure to use only Sharp Genuine Supplies which are designed, engineered, and tested to maximize the life and performance of Sharp products. Look for the Genuine Supplies label on the toner package.

## Storage of supplies

### Proper storage

1. Store the supplies in a location that is:
  - clean and dry,
  - at a stable temperature,
  - not exposed to direct sunlight.
2. Store paper in the wrapper and lying flat.
3. Paper stored in packages standing up or out of the wrapper may curl or become damp, resulting in paper misfeeds.

## Storing toner cartridges

Store a new toner cartridge box horizontally with the top side up. Do not store a toner cartridge standing on end. If stored standing on end, the toner may not distribute well even after shaking the cartridge vigorously, and will remain inside the cartridge without flowing out.

- Store the toner in a location that is cooler than 40°C (104°F). Storage in a hot location may cause the toner in the cartridge to solidify.
- Please use SHARP-recommended toner cartridges. If toner cartridges other than SHARP-recommended toner cartridges are used, the machine may not attain full quality and performance and there is a risk of damage to the machine.

## Supply of spare parts and consumables

The supply of spare parts for repair of the machine is guaranteed for at least 7 years following the termination of production. Spare parts are those parts of the machine which may break down within the scope of the ordinary use of the product, whereas those parts which normally exceed the life of the product are not to be considered as spare parts. Consumables too, are available for 7 years following the termination of production.

# PART NAMES

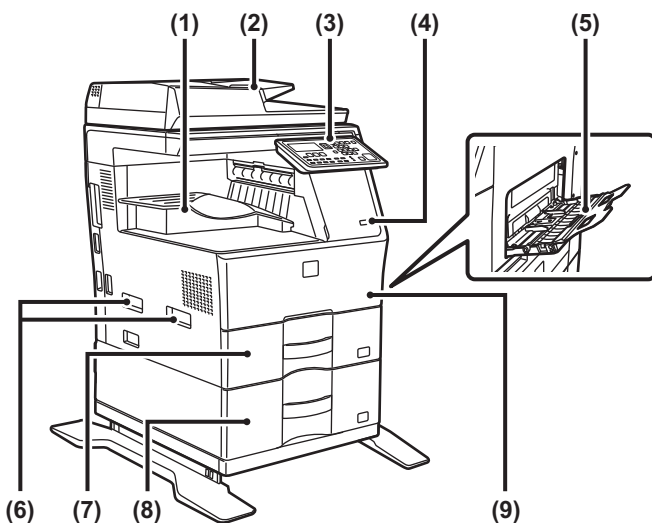

- (1) Output tray (exit tray cabinet)
- (2) Automatic document feeder
- (3) Operation panel
- (4) USB port (A type)
- (5) Bypass tray
- (6) Handle
- (7) Tray 1
- (8) Tray 2 (when a 600-sheet paper feed unit is installed)\*
- (9) Front cover

\* Optional

# TURNING ON THE POWER

This section describes how to turn on/off the machine's power and how to restart the machine. The power switch is located on the left side of the machine.

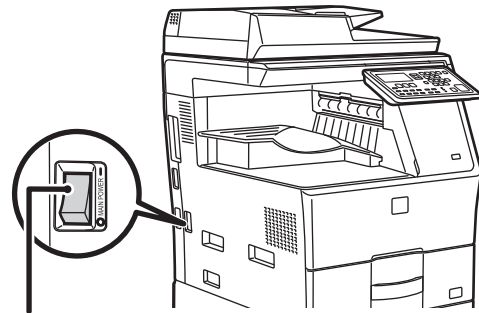

The main power switch

## Turning on the power

Turn the main power switch to the "I" position.

## Turning off the power

Turn the main power switch to the "O" position.

## Restart the machine

Turn the main power switch off and then on.



Turn off the main power switch and unplug the power cord if you suspect a machine failure, if there is a bad thunderstorm nearby, or when you are moving the machine.



- When using the fax function, always keep the main power switch in the "I" position.
- Print and other functions cannot be used during a brief period of time after the power is turned on or after the machine is wakened from sleep mode. This time is required to allow the machine to prepare for normal printing, and is called the warmup time.

# FOR THE ADMINISTRATOR

## Settings mode password

The administrator password is required to change the machine's settings mode. Settings mode can be changed from either the operation panel or using a computer web browser. After setting up the machine, refer to [SYSTEM SETTINGS] in the User's Manual to set a new password.

## Password for logging in from this machine

The factory default password for the machine is "00000".

## Password for logging in from a computer

There are two accounts that can log in from a web browser: "Administrator" and "User". The factory default passwords for each account are shown below. Signing in as an "Administrator" will allow you to manage all the settings available via web browser.

|               | Account | Password |
|---------------|---------|----------|
| User          | users   | users    |
| Administrator | admin   | admin    |

## Points to notice when connecting to the network

When connecting the machine to the network, do not directly connect to the internet but to the sub network (range divided by the router) in which only the authorized device (such as PC) for the communication with the machine in the protected LAN in some way like firewall is connected. And manage the connected devices in the sub network so that the network condition may always be maintained. Also use the filter setting function to prevent illegal access.



## About password management

It is requested to change the administrator password right after installing the machine. The password should be changed by the administrator and strictly managed. Write down the changed password in the following table and keep it carefully. **Please write "New Password".**

| Factory default        | New Password   |
|------------------------|----------------|
| Administrator password | 00000<br>admin |
|                        |                |
|                        |                |



Please take care not to forget newly set administrator password. If it is forgotten there is no way to confirm it and some settings and functions that require administrator authorization may not be used.

## For the users of the fax function

### Important safety instructions

- If any of your telephone equipment is not operating properly, you should immediately remove it from your telephone line, as it may cause harm to the telephone network.
- Never install telephone wiring during a lightning storm.
- Never install telephone jacks in wet locations unless the jack is specifically designed for wet locations.
- Never touch uninsulated telephone wires or terminals unless the telephone line has been disconnected at the network interface.
- Use caution when installing or modifying telephone lines.
- Avoid using a telephone (other than a cordless type) during an electrical storm. There may be a remote risk of electric shock from lightning.
- Do not use a telephone to report a gas leak in the vicinity of the leak.
- Do not install or use the machine near water, or when you are wet. Take care not to spill any liquids on the machine.
- Save these instructions.

## Operation manuals

The instructions for this manual are separated in the following three sections.

### Before using the machine

#### Start Guide: this manual

This section explains precautions to ensure safe usage. This section also includes important information for persons that are responsible for the maintenance of this machine. Read this section before using the machine for the first time.

### Directions for use

#### User's Manual (PDF)

Information on the copier and other various functions that this machine provides have been compiled into a PDF file called "User's Manual".

Read the User's Manual to learn how to use this machine, when you want to know more about its functions, or when you have trouble operating it.

### Printing from a computer

#### Software Setup Guide (PDF)

This section explains how to install the various drivers needed when using this machine as a printer or network scanner. Read this section when using this machine from a computer.

### How to read the User's Manual

The User's Manual on the accessory CD-ROM provides detailed instructions for operating the machine. The User's Manual is provided in PDF format.

- (1) Insert the supplied CD-ROM into your CD-ROM drive.
- (2) Double-click the CD-ROM icon or display the contents of the CD-ROM.
- (3) Double-click the folder of the language you want to check (example: "English" for English), and double-click the manual (UsersManual\_xx.pdf/ SoftwareSetupGuide\_xx.pdf (Substitute your country code for "xx".)) you want to check.

To view the manual in PDF format, Acrobat Reader or Adobe Reader of Adobe Systems Incorporated is required. If neither program is installed on your computer, the programs can be downloaded from the following:

URL: <http://www.adobe.com/>



# MISFEED REMOVAL

When a misfeed occurs during copying, the message " ⚠ Clear paper path." and the location of the misfeed will appear.

Check the location and remove the misfeed.

For detailed procedures for removing the misfed paper, see the User's Manual.



The paper may tear when you remove a misfeed. In this event, be sure to remove all torn pieces of paper from the machine.

## DOCUMENT FEEDER

### (1) Remove the misfed original.

Remove the original from the document feeder. Check sections A, B, and C in the below shows the illustration, and remove the misfed original.

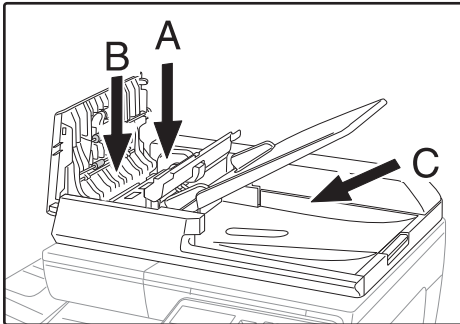

#### • Section A

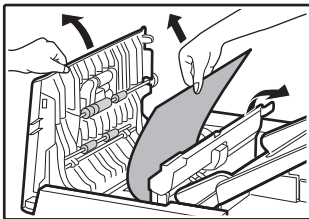

#### • Section B

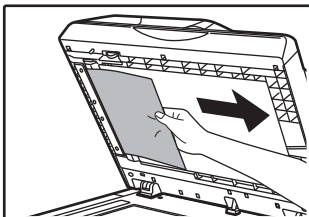
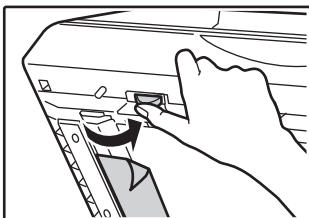

#### • Section C

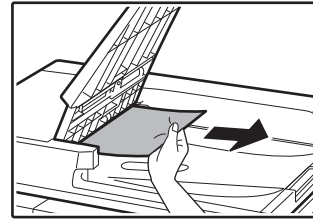

(2) Press the [OK] key to make the misfeed location indicator stop blinking.

(3) Return the originals indicated by the number in the display to the document feeder tray and press the [START] key.

Copying will resume from the originals that still remained when the misfeed occurred.

## BYPASS TRAY

(1) Remove any paper remaining in the bypass tray.

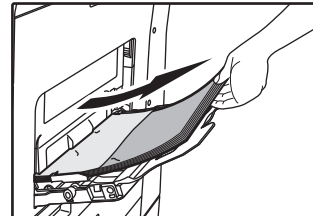

(2) Gently remove the misfed paper from the bypass tray.

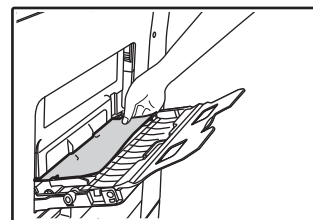

(3) Grasp the side cover open/close handle, and gently open and close the side cover.

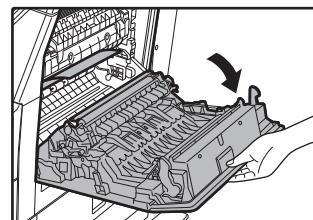

(4) Turn the paper feed knob and feed out the paper that is inside. (see "Misfeed in the paper feed area A (page8)")

- Close the auxiliary tray and then the bypass tray, grasp the side cover open/close handle, and gently open and close the side cover.

The message " ⚠ Clear paper path." will be cleared and copying will be possible.

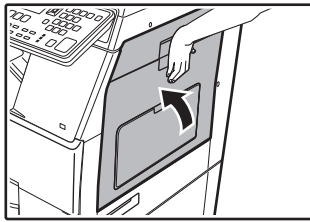

## MACHINE

To remove a misfeed from inside the machine, open the side cover, check whether the misfeed occurred in "A", "B", or "C" below, and follow the misfeed removal procedure.

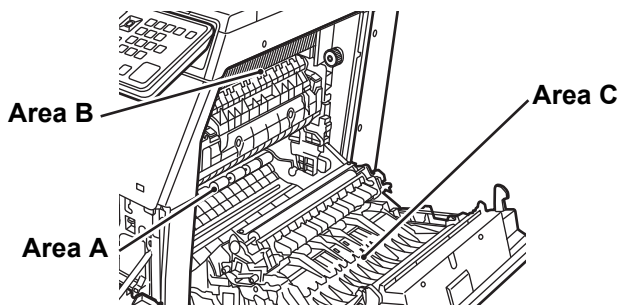

### Misfeed in the paper feed area A

- Carefully remove the misfed paper. Turn the roller rotating knob in the direction of the arrow to assist in removing it.

Be careful not to tear the misfed paper during removal. The fusing unit is hot. Do not touch the fusing unit when removing misfed paper. Doing so may cause a burn or injury.

Roller rotating knob      Fusing unit

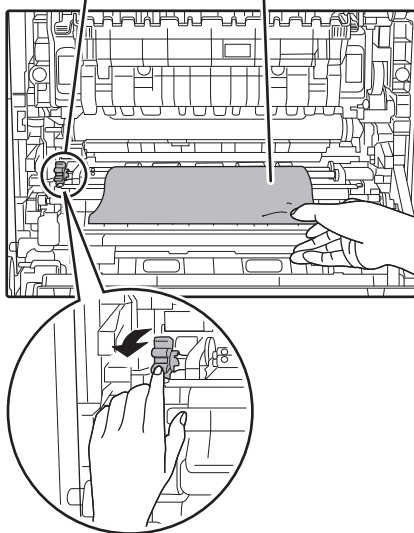

- Close the side cover.

The message " ⚠ Clear paper path." will be cleared and copying will be possible.

### Misfeed in the paper feed area B

- Lift the fusing unit pressure adjusting levers to allow easier removal.

Fusing unit pressure adjusting levers

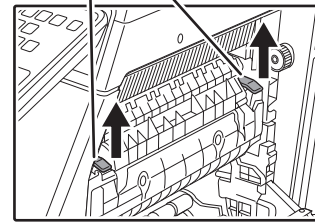

- Remove the misfed paper.

Be careful not to tear the misfed paper during removal. The fusing unit is hot. Do not touch the fusing unit when removing misfed paper. Doing so may cause a burn or injury.

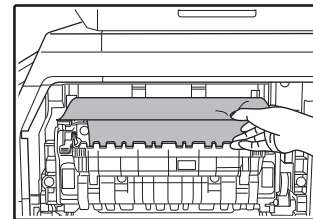

- If the misfed paper cannot be removed, remove the paper by pulling it into the paper output area.

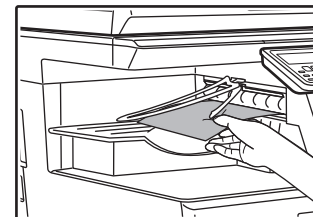

- Lower the fusing unit pressure adjusting levers, to return them to their operating positions.

- Close the side cover.

The message " ⚠ Clear paper path." will be cleared and copying will be possible.



## Misfeed in the transport area C

### (1) Remove the misfed paper.

Be careful not to tear the misfed paper during removal.

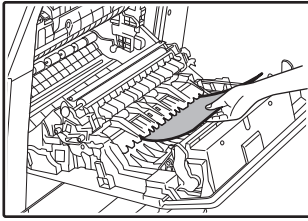

### (2) Return the duplex conveyor lever to its original position and close the side cover.

The message " ⚠ Clear paper path." will be cleared and copying will be possible.

## MISFEED IN THE PAPER TRAY 1

### (1) Open the side cover and remove the misfed paper (see step (1) of "Misfeed in the transport area C (page9)").

### (2) Lift and pull out the upper paper tray and remove the misfed paper.

Be careful not to tear the misfed paper during removal.

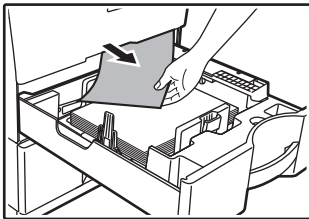

### (3) Push the upper paper tray in completely.

Push the tray in completely.

### (4) Open and close the side cover.

The message " ⚠ Clear paper path." will be cleared and copying will be possible.

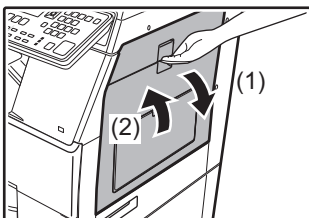

## MISFEED IN THE PAPER TRAY 2 (Option)

### (1) Open the lower side cover.

Grasp the handle to open the lower side cover.

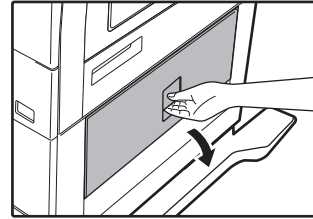

### (2) Remove the misfed paper.

Be careful not to tear the misfed paper during removal.

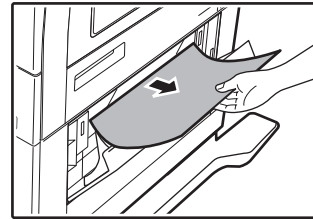

### (3) Close the lower side cover.

The message " ⚠ Clear paper path." will be cleared and copying will be possible.

### (4) If the misfed paper is not seen in step 2, lift and pull out the lower paper tray and remove the misfed paper.

Be careful not to tear the misfed paper during removal.

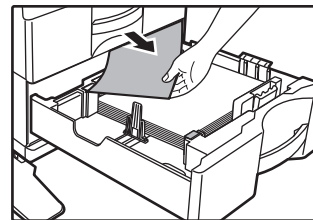

### (5) Close the lower paper tray.

Push the tray in completely.

If the message does not clear, check again to make sure that no pieces of paper remain.

# REPLACEMENT OF TONER CARTRIDGE

Always replace the toner cartridge after the "Change the toner cartridge." message appears. You should keep one set of replacement toner cartridges on hand so that you can replace a toner cartridge immediately when toner runs out. For detailed procedures for replacing the toner cartridge, see the User's Manual.

## (1) Open the front cover.

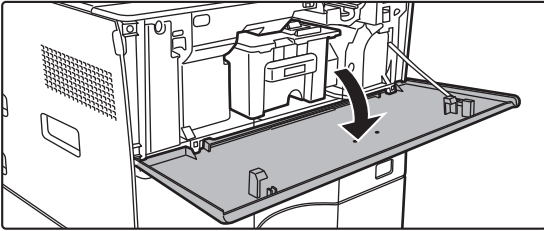

## (2) Pull the toner cartridge toward you.

Gently pull out the toner cartridge horizontally. If the cartridge is pulled out abruptly, toner may spill out.

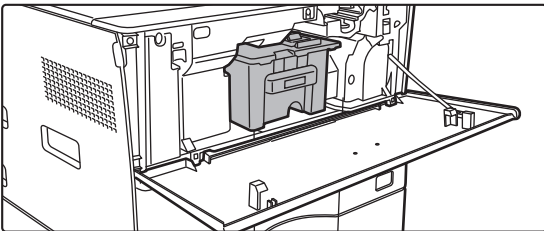

Hold the toner cartridge with both hands as shown and slowly pull it out of the machine.

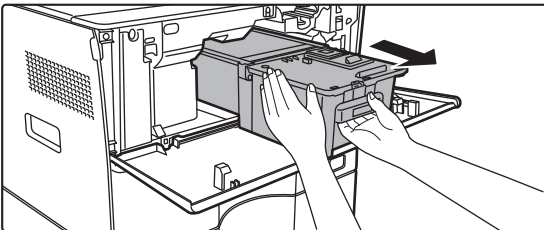

## (3) Take out a new toner cartridge from its package and shake it horizontally five or six times.

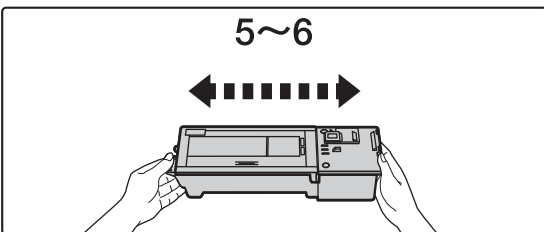

## (4) Slowly insert the new toner cartridge on the level.

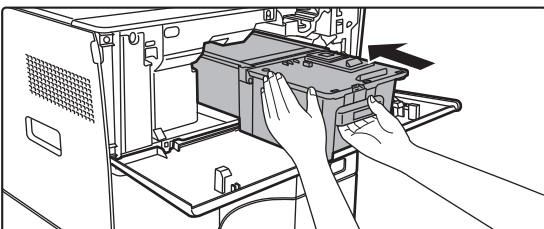

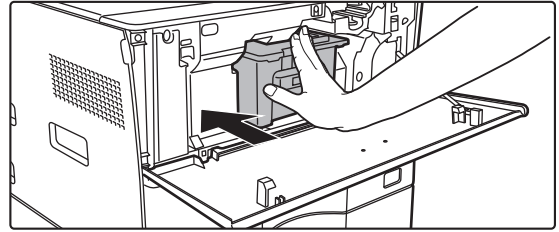

## (5) Press in firmly until you hear a "click" sound.



## (6) Close the front cover.

After the toner cartridge is replaced, the machine automatically enters image adjustment mode. Do not open the front cover while this is occurring.

## Notice for users in the UK MAINS PLUG WIRING INSTRUCTIONS

The mains lead of this equipment is already fitted with a mains plug which is either a non-rewireable (moulded) or a rewireable type. Should the fuse need to be replaced, a BSI or ASTA approved fuse to BS1362 marked  or  and of the same rating as the one removed from the plug must be used.

Always refit the fuse cover after replacing the fuse on the moulded plug. Never use the plug without the fuse cover fitted. In the unlikely event of the socket outlet in your home not being compatible with the plug supplied either cut-off the moulded plug (if this type is fitted) or remove by undoing the screws if a rewireable plug is fitted and fit an appropriate type observing the wiring code below.

**DANGER:** The fuse should be removed from the cut-off plug and the plug destroyed immediately and disposed of in a safe manner. Under no circumstances should the cut-off plug be inserted elsewhere into a 13A socket outlet as a serious electric shock may occur.

To fit an appropriate plug to the mains lead, follow the instructions below:

**IMPORTANT:** The wires in this mains lead are coloured in accordance with the following code:

|                          |                |
|--------------------------|----------------|
| <b>GREEN-AND-YELLOW:</b> | <b>Earth</b>   |
| <b>BLUE:</b>             | <b>Neutral</b> |
| <b>BROWN:</b>            | <b>Live</b>    |

As the colours of the wires in this mains lead may not correspond with coloured markings identifying the terminals in your plug, proceed as follows:

The wire which is coloured **GREEN-AND-YELLOW** must be connected to the terminal in the plug which is marked with the letter **E**, or by the safety earth symbol , or coloured green or greenandyellow.

The wire which is coloured **BLUE** must be connected to the terminal which is marked with the letter **N** or coloured black.

The wire which is coloured **BROWN** must be connected to the terminal which is marked with the letter **L** or coloured red.

If you have any doubt, consult a qualified electrician.

**WARNING: THIS APPARATUS MUST BE EARTHED.**

# SPECIFICATIONS

## Basic Specifications / Copier Specifications

|                                 |   |  |
|---------------------------------|---|--|
| Name                            | MX-B350W/MX-B350WE/MX-B450W/MX-B450WE   |  |
| Type                            | Desktop   |  |
| Colour                          | Monochrome  |  |
| Copier system                   | Laser electrostatic copier  |  |
| Resolution                      | Scan: 600 × 600 dpi, 600 × 300 dpi<br>Print: 600 × 600 dpi  |  |
| Gradation                       | Scan: equivalent to 256 levels<br>Print: equivalent to 256 levels   |  |
| Original paper sizes            | Max. A4 (8-1/2" × 14") for sheets and bound documents   |  |
| Copy sizes                      | A4 to A6 (8-1/2" × 14" to 5-1/2" × 8-1/2"),<br>Envelope (Monarch, COM10, COM9, DL, C6, C5)<br>Main tray (Tray 1):<br>A4 to A6 (8-1/2" × 11" to 5-1/2" × 8-1/2")<br>Multi-bypass tray:<br>A4 to A6 (8-1/2" × 14" to 5-1/2" × 8-1/2"), Envelope<br>Lost margin<br>Leading edge: 4 mm ± 1 mm (11/64" ± 3/64")<br>Trailing edge: 2 mm to 5 mm (3/32" to 13/64")<br>Left edge / Right edge: total 4 mm ± 2 mm (11/64" ± 3/32")   |  |
| Paper type                      | Main tray (Tray 1):<br>Plain<br>Multi-bypass tray:<br>Plain, Heavy paper, Thin paper, Special media<br>Paper weight:<br>Main tray (Tray 1):<br>60 g/m <sup>2</sup> to 105 g/m <sup>2</sup> (16 lbs. bond to 28 lbs. bond)<br>Multi-bypass tray:<br>55 g/m <sup>2</sup> to 220 g/m <sup>2</sup> (13 lbs. bond to 80 lbs. Cover)<br>• Some usage conditions or paper types may prevent correct printing.<br>• To use special media (envelopes, labels, glossy paper, transparencies, etc.), or paper from 106 g/m <sup>2</sup> to 220 g/m <sup>2</sup> (28 lbs. bond to 80 lbs. Cover), contact your dealer or nearest authorised service representative. |  |
| Warm-up time                    | 29 seconds<br>• This may vary depending on the ambient conditions.  |  |
| First-copy time                 | MX-B350W<br>MX-B350WE<br>Document glass<br>RSPF   | MX-B450W<br>MX-B450WE<br>8.5 seconds<br>9.0 seconds                  |
|                                 | • This may vary depending on the state of the machine.<br>* A4 (8-1/2" × 11") sheets.   |  |
| Copy ratios                     | Same size: 1: 1 ± 0.8 %<br>Enlarge (AB size): 115 %, 122 %, 141 %, 200 %<br>(Inch size: 129 %, 200 %)<br>Reduce (AB size): 50 %, 70 %, 81 %, 86 %<br>(Inch size: 50 %, 64 %, 77 %)<br>Zoom range: 25 to 400 % in 1 % increments, total 376 increments. Can calculate zoom rate when mm is specified. (25 - 200 % using automatic document feeder)   |  |
| Continuous copying speeds*      | MX-B350W<br>MX-B350WE   | MX-B450W<br>MX-B450WE  |
|                                 | 35 copies/min.<br>(Custom Size: 28 copies/min.)   | 45 copies/min.<br>(Custom Size: 37 copies/min.)                      |
|                                 | * Continuous speed for same original source. Output may be temporarily interrupted to stabilize image quality. The speed may drop in some environments.   |  |
| Paper feed / capacity           | 550 sheets in 1 tray (500) plus 50-sheet multi-bypass tray<br>• Using 80 g/m <sup>2</sup> (20 lbs. bond) weight paper   |  |
| Max. paper feed / max. capacity | 1150 sheets in 2 trays (550 + 600 × 1) plus 50-sheet multi-bypass tray<br>• Using 80 g/m <sup>2</sup> (20 lbs. bond) weight paper   |  |
| Continuous copy                 | Max. 999 copies   |  |
| Memory                          | Standard 1 GB<br>1 GB = One billion bytes. Actual format capacity is less.  |  |
| Ambient environment             | Operating environment   | 10 °C to 35 °C (50 °F to 95 °F)<br>(20 % to 85 % RH) 590 - 1,013 hPa |
|                                 | Standard environment  | 21 °C to 25 °C (69.8 °F to 77 °F)<br>(50 ± 10 % RH)                  |
| Required power supply           | Local voltage ± 10 % (For the power supply requirements, see the name plate in the lower corner of the left side of the machine.)<br>Power consumption (including options)<br>Max. 1.84 kW (220-240 V) 8A / Max. 1.44 kW (120 V) 12A  |  |
| Dimensions                      | 492 mm (W) × 517 mm (D) × 560 mm (H)<br>(19-3/8" (W) × 20-23/64" (D) × 22-1/16" (H))  |  |
| Weight                          | Approx. 29 kg (64.0 lbs.)   |  |
| Overall dimensions              | 687 mm (W) × 517 mm (D) (27-1/16" (W) × 20-23/64" (D))<br>(With multi-bypass tray and output tray extension extended)   |  |

## Automatic Document Feeder

|                        |   |
|------------------------|---|
| Document feeder types  | Reversing Single Pass Feeder (RSPF)   |
| Original paper sizes   | A4 to A6 (8-1/2" × 14" to 5-1/2" × 8-1/2")<br>Business card (89 to 91 mm × 51 to 55 mm)   |
| Original paper types   | Paper weight<br>Plain paper 50 g/m <sup>2</sup> to 105 g/m <sup>2</sup> (13 lbs. to 28 lbs.)<br>Business card 0.1 to 0.2 mm<br>Two-sided 50 g/m <sup>2</sup> to 105 g/m <sup>2</sup> (13 lbs. to 28 lbs.) |
| Paper storage capacity | 50 sheets (80 g/m <sup>2</sup> (20 lbs.))<br>(or maximum stack height of 6.5 mm (17/64"))<br>Business card:<br>25 sheets (Thickness: 0.2 mm)<br>(or maximum stack height of 6.5 mm (17/64"))              |
| Scan speed (copy)      | 40 sheets/minute<br>• When scanning one-sided, A4 (8-1/2" × 11"), 600 × 300 dpi   |

## Paper feed unit

|                       |   |
|-----------------------|---|
| Name                  | 600-sheet paper feed unit (MX-CS14)   |
| Paper sizes           | A4, B5, A5, 8-1/2" × 14", 8-1/2" × 13-1/2", 8-1/2" × 13-2/5", 8-1/2" × 13", 8-1/2" × 11", 7-1/4" × 10-1/2", 5-1/2" × 8-1/2" |
| Useable paper         | 55 g/m <sup>2</sup> to 220 g/m <sup>2</sup> (13 lbs. bond to 80 lbs. Cover)   |
| Paper capacity        | 600 sheets  |
| Required power supply | Supplied from main machine  |
| Dimensions            | 428 mm (W) × 517 mm (D) × 172 mm (H)<br>(16-55/64" (W) × 20-23/64" (D) × 6-25/32" (H))                                      |
| Weight                | Approx. 7 kg (15.5 lbs.)  |

## High stand/Low stand

|            |  |   |
|------------|--|---|
| Name       | High stand (MX-DS22)   | Low stand (MX-DS23)   |
| Dimensions | 568 mm (W) × 667 mm (D) × 358 mm (H) (22-3/8" (W) × 26-17/64" (D) × 14-7/64" (H))<br>(excluding the adjusters) | 568 mm (W) × 667 mm (D) × 73 mm (H) (22-3/8" (W) × 26-17/64" (D) × 2-7/8" (H))<br>(excluding the adjusters) |
| Weight     | Approx. 13 kg (28.7 lbs.)  | Approx. 7 kg (15.5 lbs.)  |

## Network Printer Specifications

|                           |  |
|---------------------------|--|
| Type                      | Built-in type  |
| Continuous print speed    | Same as continuous copy speed  |
| Resolution                | Data processing: 600 × 600 dpi<br>Print: 600 × 600 dpi   |
| Page description language | PCL6 emulation, PostScript®3™ emulation  |
| Compatible protocols      | TCP/IP (LPD/Port9100/IPP/FTP/WSD)  |
| Compatible OS             | Windows Server 2008, Windows 7, Windows 8.1, Windows Server 2012, Windows 10, Windows Server 2016<br>Mac OS X (10.6, 10.7, 10.8, 10.9, 10.10, 10.11, 10.12, 10.13) |
| Internal fonts            | 80 fonts for PCL, 136 fonts for PostScript®3™ emulation  |
| Memory                    | Machine system memory  |
| Interface                 | 10BASE-T/100BASE-TX/1000BASE-T<br>USB 2.0 (Host, Hi speed mode)  |

## Fax Specifications

|                                       |   |
|---------------------------------------|---|
| Type                                  | Standard (Built-in type)  |
| Useable lines                         | General phone lines (PSTN), private branch exchange (PBX)   |
| Resolution                            | Standard: 8 dot/mm × 3.85 line/mm<br>Fine: 8 dot/mm × 7.7 line/mm<br>Super Fine: 8 dot/mm × 15.4 line/mm                      |
| Connection speed                      | Super G3: 33.6 kbps, G3: 14.4 kbps  |
| Coding method                         | MH, MR, MMR, JBIG   |
| Connection mode                       | Super G3 / G3   |
| Original paper sizes for transmission | A4 (8-1/2" × 14" to 8-1/2" × 11")<br>(Paper with a max. length of 500 mm can be transmitted (one-sided / B/W only).)          |
| Registered paper size                 | A4 to A5 (8-1/2" × 14" to 5-1/2" × 8-1/2")  |
| Transmission time                     | Approx. 2 seconds* (A4 (8-1/2" × 11") Sharp standard paper, normal characters, Super G3 (JBIG))<br>Approx. 6 seconds (G3 ECM) |
| Memory                                | 64 MB   |
| Notes                                 | Address Max. of 300 entries<br>Mass transmissions Max. of 100 recipients  |

\* Complies with the 33.6 kbps transmission method for Super G3 facsimiles standardized by the International Telecommunications Union (ITU-T). This is the speed for when sending an A4 (8-1/2" x 11") size piece of paper of around 700 characters at standard image quality (8 x 3.85 chars/mm) in Hi-speed mode (33.6 kbps). This is the transmission speed for image information only and does not include time for transmission control. The actual time needed for a transmission depends on the content of the text, type of receiving fax machine, and telephone line conditions.

## Network Scanner Specifications

| Type                              | Colour scanner  |
|-----------------------------------|---|
| Scan resolution (main x vertical) | 100 x 100 dpi, 150 x 150 dpi, 200 x 200 dpi, 300 x 300 dpi, 400 x 400 dpi, 600 x 600 dpi (push scan)<br>50 to 9600 dpi *1 (pull scan)   |
| Scan speed (A4 (8-1/2" x 11"))    | B/W 40 sheets/minute (200 x 200 dpi) (one-sided)<br>B/W 18 pages/minute (200 x 200 dpi) (two-sided)<br>Colour 13 sheets/minute (200 x 200 dpi) (one-sided)<br>Colour 6 pages/minute (200 x 200 dpi) (two-sided) <ul style="list-style-type: none"> <li>When in standard mode using Sharp standard paper (A4 (8-1/2" x 11") size with 6% coverage) and the auto colour detector is turned off. The speed varies depending on the data volume of the original.</li> <li>This may vary depending on the ambient conditions.</li> </ul> |
| Interface                         | 10BASE-T/100BASE-TX/1000BASE-T,<br>USB 2.0 (when an external memory device is used)   |
| Compatible protocols              | TCP/IP  |
| Compatible OS*2                   | Windows Server 2008, Windows 7, Windows 8.1,<br>Windows Server 2012, Windows 10, Windows Server 2016  |
| Output format                     | (B/W)<br>TIFF, PDF<br>Compression method: decompression, G3 (MH), G4 (MMR)<br>(Grey scale/colour)<br>TIFF, JPEG, PDF,<br>Compression method: JPEG (high, mid, and low compression)  |

| Driver | TWAIN compliant |
|--------|-----------------|
|--------|-----------------|

\*1: You must decrease the scan size when increasing the resolution.

\*2: There are cases when a connection cannot be established. Please contact your local dealer for more information.

## Wireless LAN Specifications

| Type                                    | Standard (Built-in type)  |
|---|---|
| Compliance standards                    | IEEE802.11n/g/b   |
| Transmission method                     | OFDM (IEEE 802.11n/g), DS-SS (IEEE 802.11b)                                       |
| Frequency range                         | 2412 MHz to 2472 MHz  |
| Channel number                          | ch1 - ch13  |
| Transmission speed (value of standard)* | IEEE802.11n max. 150 Mbps<br>IEEE802.11g max. 54 Mbps<br>IEEE802.11b max. 11 Mbps |
| Compatible protocols                    | TCP/IP (IPv4)   |
| Wireless Transmit Power                 | 20 dBm or less (EIRP)   |
| Security                                | WEP, WPA2 PSK, WPA/WPA2-mixed PSK, WPA  |

\* The indicated values are maximum theoretical values for the Wireless LAN Standard. The values do not indicate actual data transmission speeds.

## TRADEMARK ACKNOWLEDGEMENTS

The following trademarks and registered trademarks are used in conjunction with the machine and its peripheral devices and accessories.

- Microsoft®, Windows®, Windows Server® 2008, Windows® 7, Windows® 8.1, Windows Server® 2012, Windows® 10, Windows Server® 2016, Internet Explorer®, Active Directory, Excel, Office 365, SharePoint and OneDrive are registered trademarks or trademarks of Microsoft Corporation in the U.S.A. and other countries.
- Intel® is a trademark of Intel Corporation in the U.S. and/or other countries.
- PostScript is a registered trademark of Adobe Systems Incorporated.
- Adobe, the Adobe logo, Acrobat, the Adobe PDF logo, and Reader are registered trademarks or trademarks of Adobe Systems Incorporated in the United States and other countries.
- Apple, Mac OS, AppleTalk and EtherTalk are trademarks of Apple Inc., registered in the U.S. and other countries.
- Mozilla® and Firefox® are registered trademarks or trademarks of the Mozilla Foundation in the U.S.A. and other countries.
- Sharpdesk is a trademark of Sharp Corporation.
- Sharp OSA is a trademark of Sharp Corporation.
- All other trademarks and copyrights are the property of their respective owners.

The built-in fonts of this printer use MicroType® font compression technology of Monotype Imaging, and also use the scalable font rendering subsystem of UFST® (Universal Font Scaling Technology) of Monotype Imaging.

MicroType® and UFST® are trademarks of Monotype Imaging, Inc. registered in the United States Patent and Trademark Office and may be registered in certain jurisdictions.

Candid, Gold, and Taffy are trademarks of Monotype Imaging, Inc. registered in the United States Patent and Trademark Office and may be registered in certain jurisdictions.

CG Omega, CG Times, Garamond Antiqua, Garamond Halfpelt, Garamond Kursiv, Garamond and Halfpelt Kursiv are trademarks of Monotype Imaging, Inc. and may be registered in certain jurisdictions.

Albertus, Arial, Ashley Script, Coronet, Gill Sans, Joanna and Times New Roman are trademarks of The Monotype Corporation registered in the United States Patent and Trademark Office and may be registered in certain jurisdictions.

Avant Garde, ITC Bookman, Lubalin Graph, Mona Lisa, Zapf Chancery and Zapf Dingbats are trademarks of International Typeface Corporation registered in the United States Patent and Trademark Office and may be registered in certain jurisdictions.

Clarendon, Eurostile, Helvetica, Optima, Palatino, Stempel Garamond, Times and Univers are trademarks of Heidelberger Druckmaschinen AG, which may be registered in certain jurisdictions, exclusively licensed through Linotype Library GmbH, a wholly owned subsidiary of Heidelberger Druckmaschinen AG.

Apple Chancery, Chicago, Geneva, Monaco and New York are trademarks of Apple Inc. and may be registered in certain jurisdictions.

Wingdings is a registered trademark of Microsoft Corporation in the United States and other countries.

Marigold and Oxford are trademarks of Arthur Baker and may be registered in some jurisdictions.

Antique Olive is a trademark of Marcel Olive and may be registered in certain jurisdictions.

Hoefler Text is a trademark of Johnathan Hoefler and may be registered in some jurisdictions.

HGGothicB, HGMinchoL, HGPGothicB and HGPMinchoL are trademarks of Ricoh Company, Ltd. and may be registered in some jurisdictions. ITC is a trademark of International Typeface Corporation registered in the United States Patent and Trademark Office and may be registered in certain jurisdictions.

Agfa is a trademark of the Agfa-Gevaert Group and may be registered in certain jurisdictions.

Intellifont, MicroType and UFST are trademarks of Monotype Imaging, Inc. registered in the United States Patent and Trademark Office and may be registered in certain jurisdictions.

TrueType is trademark of Apple Inc. registered in the United States Patent and Trademark Office and other countries.

PostScript is a trademark of Adobe Systems Incorporated and may be registered in some jurisdictions.

HP, PCL, FontSmart and LaserJet are trademarks of Hewlett-Packard Company and may be registered in some jurisdictions.

The Type 1 processor resident in Monotype Imaging's UFST product is under license from Electronics For Imaging, Inc. All other trademarks are the property of their respective owners.

Ce manuel explique les procédures de base pour utiliser la machine, les précautions à prendre pour une utilisation en toute sécurité de la machine et les informations pour l'administrateur. Lisez ce manuel avant d'utiliser la machine. Pour obtenir des procédures de fonctionnement détaillées et les informations de dépannage, consultez les manuels en format PDF.

# AVERTISSEMENTS

Chaque instruction couvre aussi les unités en option utilisées avec ces produits.

Pour mettre l'appareil complètement hors tension, débranchez la prise secteur. Utilisez une prise de courant située à proximité de l'appareil et facilement accessible.

L'appareil devra être installé à proximité d'une prise de courant afin de le déconnecter facilement.

## Remarque

- Une attention considérable a été apportée dans la préparation de ce manuel. Si vous avez des commentaires ou des questions à propos du manuel, veuillez contacter votre revendeur ou le service après-vente le plus proche.
- Ce produit a subi un contrôle qualité strict et des procédures d'inspection. En cas de défaut ou d'un autre problème, veuillez contacter votre revendeur ou le service après-vente le plus proche.
- À l'exception des cas prévus par la loi, SHARP décline toute responsabilité en cas de panne lors de l'utilisation du produit ou de ses options, en cas de panne causée par une mauvaise utilisation du produit et de ses options ou en cas de toute autre panne, ou en cas de dommage provoqué par l'utilisation du produit.

## Avertissement

- Toute reproduction, adaptation ou traduction du contenu de ce manuel sans une autorisation écrite préalable est interdite, sauf si les lois sur les droits d'auteur l'autorisent.
- Le contenu du présent manuel est susceptible d'être modifié sans avis préalable.

Les écrans d'affichage, les messages et les noms de touche indiqués dans le manuel peuvent être différents de ceux inscrits sur la machine en raison des améliorations et des modifications apportées au produit.

- Cette machine contient des logiciels dont les modules ont été développés par le groupe Independent JPEG.
- Copyright© 1995-2007 Adobe Macromedia Software LLC. Tous droits réservés.

## Garantie

Bien que l'entreprise se soit efforcée au maximum de rendre ce document aussi précis et utile que possible, SHARP Corporation ne donne aucune garantie d'aucune sorte quant à son contenu. Toutes les informations présentes ici sont susceptibles de subir des modifications sans préavis. La société SHARP n'accepte pas la responsabilité des pertes ou dommages éventuels qui pourraient être considérés comme découlant, directement ou indirectement, de l'usage de ce manuel.

© Copyright SHARP Corporation 2018. Tous droits réservés. La reproduction, l'adaptation ou la traduction sans permission préalable sont interdites, si ce n'est conformément aux lois sur le copyright.

## LICENCE DU LOGICIEL

La Licence logicielle s'affiche lorsque vous téléchargez le logiciel\*1 ou que vous installez le logiciel à partir du CD-ROM\*2. En téléchargeant et en utilisant le logiciel, vous acceptez d'être lié par les conditions de la Licence logicielle.

\*1 Si le logiciel est obtenu sur notre site Web.

\*2 Si le « Software CD-ROM » est fourni avec la machine.

## LAN sans fil

MX-B350W/MX-B350WE/MX-B450W/MX-B450WE: standard (type intégré)

La portée de la communication LAN sans fil peut être réduite ou la communication peut être impossible dans certains environnements d'utilisation, en raison de la présence d'obstacles, de l'emplacement d'installation, des effets du bruit radio ambiant, de la vitesse de transmission des données et d'autres facteurs.

## Informations relatives au laser

L'utilisation de commandes ou de réglages ou la mise en oeuvre de procédures autres que ceux mentionnés dans ce manuel peut entraîner une exposition dangereuse à des rayons.

|                            |   |
|----------------------------|---|
| <b>Longueur d'onde</b>     | MX-B350W/MX-B350WE/MX-B450W/<br>MX-B450WE:<br>788 nm + 12 / -13 nm  |
| <b>Impulsions</b>          | MX-B350W/MX-B350WE:<br>Mode de papier normal / Mode de papier épais =<br>14,03 µs ± 0,041 µs / 7 mm<br>MX-B450W/MX-B450WE:<br>Mode de papier épais =<br>11,02 µs ± 0,032 µs / 7 mm<br>Mode de papier normal =<br>14,03 µs ± 0,041 µs / 7 mm |
| <b>Puissance de sortie</b> | MX-B350W/MX-B350WE/MX-B450W/<br>MX-B450WE:<br>Max 0,6mW (LD1+LD2)   |

Cet équipement numérique est un PRODUIT LASER DE CLASSE 1 (IEC 60825-1 Edition 3-2014)

## EMC (cette machine et les équipements périphériques) AVERTISSEMENT :

Afin de respecter la réglementation sur la compatibilité électromagnétique, il est recommandé d'utiliser des câbles d'interface blindés.

Un câble de 10 m ou moins est préférable.

Il s'agit d'un appareil de classe A. Dans un environnement résidentiel, cet appareil peut provoquer des interférences radioélectriques. Dans ce cas, il peut être demandé à l'utilisateur de prendre des mesures appropriées.

## Symboles utilisés dans ce manuel

Afin de garantir une utilisation de la machine en toute sécurité, le présent manuel utilise différents symboles de sécurité. Ces symboles sont classés comme décrit ciaprès. Assurez-vous de bien les comprendre lors de la consultation du manuel.

### Signification des symboles



**AVERTISSEMENT**

Signale un risque mortel ou de blessure grave.



**ATTENTION**

Signale un risque de blessure corporelle ou de détérioration du matériel.



**ATTENTION !  
CHALEUR**



**NE PAS DEMONTER**



**RISQUE DE  
PINCEMENT SE  
TENIR A DISTANCE**



**ACTIONS  
OBLIGATOIRES**



**ACTIONS  
INTERDITES**

## Remarques relatives à l'alimentation



**AVERTISSEMENT**



**Veillez à brancher le cordon d'alimentation uniquement à une prise de courant conforme à la tension spécifiée et aux exigences en matière d'alimentation électrique. Vérifier également que la prise est reliée à la terre. N'utilisez pas de prolongateur ou d'adaptateur pour raccorder d'autres équipements à la prise d'alimentation utilisée par la machine.**

**L'utilisation d'une alimentation inadaptée risque de provoquer un incendie ou un choc électrique.**

\* Pour connaître les instructions relatives à la consommation électrique, reportez-vous à la plaquette signalétique du côté gauche de la machine.



**Evitez d'endommager ou de modifier le cordon d'alimentation.**

Evitez de poser des objets lourds sur le cordon d'alimentation, de le tirer ou de le plier ; cela risque de l'endommager et de provoquer un incendie ou un choc électrique.



**Evitez de brancher et de débrancher la prise d'alimentation avec les mains humides.**

Cela risque de provoquer un choc électrique.



**ATTENTION**



**Ne tirez pas sur le cordon d'alimentation pour le débrancher.**

Vous risquez de l'endommager et de dénuder ou de casser les fils, ce qui peut provoquer un incendie ou un choc électrique.



**Si la machine doit rester inutilisée durant un certain temps, débranchez la prise d'alimentation de la prise murale par sécurité.**



**En cas de déplacement de la machine, mettez-la hors tension et débranchez la prise d'alimentation de la prise murale.**

Vous risquez d'endommager le cordon et de provoquer un incendie ou un choc électrique.

## Remarques relatives à l'installation



**ATTENTION**



**Evitez d'installer l'appareil sur une surface instable ou inclinée. Installez l'appareil sur une surface pouvant supporter son poids.**

Risque de blessure en cas de chute ou de renversement de l'appareil. Si des périphériques doivent être installés, évitez de les installer sur un sol inégal, une surface inclinée ou instable. Danger de dérapage, de chute et de renversement. Installez le produit sur une surface plane et stable pouvant supporter son poids.



**Evitez d'installer la machine dans un local humide ou poussiéreux.**

Risque d'incendie ou de choc électrique. En cas de pénétration de poussière, la qualité d'impression risque de se dégrader et la machine risque de tomber en panne.



**Locaux trop chauds, trop froids, trop humides ou trop secs (proximité de radiateurs, d'humidificateurs, de climatiseurs, etc.)**

Le papier risque de devenir humide et de la condensation peut se former à l'intérieur de la machine et entraîner des bourrages et des impressions de mauvaise qualité. Si le local est équipé d'un humidificateur à ultrasons, utilisez de l'eau déminéralisée. Si vous utilisez de l'eau du robinet, des minéraux et d'autres impuretés seront générés et risquent de s'accumuler à l'intérieur de la machine et d'entraîner une mauvaise qualité de l'impression.



**Une fois la machine installée, les vis d'immobilisation doivent être abaissées jusqu'au sol pour fixer la machine (pour l'empêcher de bouger).**

Tourner les vis d'immobilisation dans le sens de verrouillage jusqu'à ce qu'elle entrent fermement en contact avec le sol.

**Si vous avez besoin de déplacer la machine, pour modifier la disposition des meubles de votre bureau par exemple, dévissez les vis d'immobilisation et coupez l'alimentation avant de procéder au déplacement.**

(Une fois la machine déplacée, abaissez de nouveau les vis d'immobilisation pour la refixer.)



**Locaux exposés au rayonnement direct du soleil**

Les pièces en plastique risquent de se déformer, ce qui entraîne une mauvaise qualité d'impression.



**Locaux contenant du gaz d'ammoniaque**

L'installation de la machine à proximité d'une machine de tirage ozalid risque de dégrader la qualité d'impression.



**Ne pas installer l'appareil dans un endroit mal ventilé.**

Au cours du fonctionnement de l'imprimante, il se produit un faible dégagement d'ozone. Le volume d'ozone dégagé n'est pas dangereux ; néanmoins une odeur désagréable est possible en cas de gros tirages et, par conséquent, il est recommandé d'installer la machine dans un local équipé d'un ventilateur ou de fenêtres permettant une circulation d'air suffisante. (L'odeur peut éventuellement provoquer des migraines.)

\* Installer l'appareil de sorte que les utilisateurs ne soient pas directement exposés aux dégagements éventuels. Si elle est installée à proximité d'une fenêtre, veillez à ce que la machine ne soit pas exposée au rayonnement solaire direct.



**A proximité d'un mur**  
 Prévoyez un espace suffisant autour de l'appareil afin de permettre un accès facile et une bonne ventilation. (L'espace entre la machine et les murs ne doit pas être inférieur aux valeurs indiquées ci-après.)

**Locaux soumis à des vibrations.**  
 Les vibrations risquent de provoquer des pannes.

- L'appareil doit être installé près d'une prise de courant accessible afin de pouvoir le brancher facilement.
- Branchez l'appareil sur une prise qui n'est pas utilisée pour d'autres appareils électriques. Si une lampe est branchée sur la même prise, la lumière risque de clignoter.

## A propos des consommables

**ATTENTION**

**Ne jetez pas la cartouche de toner au feu.**  
 Du toner pourrait s'envoler et provoquer des brûlures.

**Stockez les cartouches de toner hors de portée des enfants.**

## Précautions relatives à la manipulation

**AVERTISSEMENT**

**Ne placez pas sur la machine de récipients contenant de l'eau ou tout autre liquide ni d'objets métalliques susceptibles de tomber à l'intérieur de celle-ci.**  
 La pénétration de liquide ou de corps étrangers risque de provoquer un incendie ou un choc électrique.

**Ne démontez pas le carter de la machine.**  
 Les éléments haute tension internes à la machine risquent de provoquer des chocs électriques.

**N'effectuez aucune modification sur cet appareil.**  
 Cela risquerait d'entraîner une blessure ou d'endommager l'appareil.

**N'utilisez pas d'aérosols inflammables pour nettoyer la machine.**  
 Si le gaz de l'aérosol entre en contact avec les composants électriques chauds ou l'unité de fixation dans la machine, il peut en résulter un risque d'incendie ou de choc électrique.

**En cas de fumée, d'odeur inhabituelle ou de toute autre anomalie, n'utilisez pas la machine.**  
 Dans le cas contraire, il existe un risque de choc électrique ou d'incendie.  
 Mettez immédiatement la machine hors tension et débranchez la prise d'alimentation de la prise murale. Contactez votre revendeur ou le service après-vente le plus proche.

**En cas d'orage, mettez la machine hors tension et débranchez la prise d'alimentation de la prise murale afin d'éviter tout choc électrique et tout risque d'incendie dû à la foudre.**

**Si un objet en métal est introduit dans la machine, ou si de l'eau y pénètre, mettez la machine hors tension et débranchez la prise d'alimentation de la prise murale.**  
 Contactez votre revendeur ou le représentant de service agréé le plus proche. L'utilisation de la machine dans ces conditions risque de provoquer un choc électrique ou un incendie.

**ATTENTION**

**Ne jamais regarder directement la source de lumière.**  
 Cela pourrait abîmer vos yeux.

**Évitez d'obstruer les orifices de ventilation de la machine. N'installez pas la machine à un endroit susceptible de les obstruer.**  
 Le blocage des orifices de ventilation entraînera une accumulation de chaleur dans la machine, ce qui risque de provoquer un incendie.

**L'unité de fusion dégage de la chaleur. Lors de l'élimination d'un bouchage, ne touchez pas l'unité de fixation. Vous risquez de vous brûler.**

**Lors du chargement du papier, de l'élimination d'un bouchage, des interventions de maintenance, lors de la fermeture des capots avant et latéraux et lors de l'insertion ou du retrait des bacs d'alimentation, veillez à ne pas vous pincer les doigts.**

Si des variations de tension dépasse la plage autorisée, l'appareil peut s'arrêter.

# INFORMATIONS ENVIRONNEMENT

## Informations sur la mise au rebut à l'intention des utilisateurs privés (ménages)

### Information sur la mise au rebut de cet Équipement et de ses Piles

SI VOUS VOULEZ METTRE AU REBUT CET ÉQUIPEMENT, N'UTILISEZ PAS LA POUBELLE ORDINAIRE! NE LES BRULEZ PAS DANS UNE CHEMINÉE!  
 Un équipement électrique et électronique usagé et les batteries devraient toujours être collectés et traités SÉPARÉMENT conformément à la loi en vigueur.  
 La collecte sélective permet de traiter respectueux de l'environnement, le recyclage des matériaux et minimise la quantité de déchets mise en traitement ultime. Une MISE AU REBUT INCORRECTE peut être nuisible pour la santé humaine et



Les utilisateurs de PRODUITS MÉNAGER doivent utiliser des points de collecte existants pour les équipements usagés. Elle est gratuite.

l'environnement en raison de certaines substances! Déposez l'ÉQUIPEMENT USAGÉ dans une déchetterie, souvent gérée par la municipalité, si disponible.

L'équipement contient une PILE qui ne peut pas être ôtée par l'utilisateur. Pour effectuer ce changement, contactez votre revendeur.

Si vous avez un doute lors de la mise au rebut, rentrez en contact avec les autorités locales ou votre revendeur et demandez la bonne méthode.

Pour les UTILISATEURS se trouvant dans L'UNION EUROPÉENNE ET dans quelques AUTRES PAYS comme par exemple LA NORVÈGE ET LA SUISSE : Votre participation à la collecte sélective est encadrée par la loi.

Le symbole ci-dessus apparaît sur l'équipement électrique et électronique et sur les piles (ou leurs emballages) afin de rappeler aux utilisateurs qu'il faut les collecter séparément.

Si l'équipement a été utilisé dans le MILIEU PROFESSIONNEL, entrez s'il vous plaît en contact avec votre revendeur SHARP qui vous informera de la procédure existante. A cette fin, vous pourriez être facturé pour les dépenses résultant de cette collecte. Les petits équipements (et les faibles quantités) pourrait être collectés par votre déchèterie. Pour l'Espagne : entrez s'il vous plaît en contact avec le système de collecte établi ou votre collectivité locale pour la collecte de vos produits usagés.

## Informations Environnement

Merci de lire attentivement ce document. Celui-ci a pour objectif de vous aider à réduire simultanément votre impact sur l'environnement et vos coûts de production documentaire.

### Economies de papier

1. La fonction recto verso vous permet d'imprimer automatiquement les 2 faces d'une page. Si votre périphérique dispose de cette fonctionnalité, il est recommandé de la paramétrer par défaut, afin d'automatiser l'impression ou la copie en recto verso et donc de diviser votre consommation de papier par 2. Merci d'utiliser cette fonction aussi souvent que possible.
2. En imprimant sur du papier recyclé et du papier au faible grammage (64 g/m<sup>2</sup>) conformes à la norme EN12281:2002, vous pouvez également réduire votre impact sur l'environnement.

### Economies d'énergie

1. Le périphérique dispose d'un mode « Economie d'énergie », permettant de réduire considérablement sa consommation énergétique. Après une certaine période d'inutilisation, le périphérique bascule automatiquement vers ce mode. Ce dernier coupe l'alimentation électrique du panneau de commandes et de l'unité de fusion, ce qui limite les dépenses énergétiques inutiles. Le temps de remise en fonctionnement à partir de ce mode est plus long qu'à partir du mode « Prêt ». En fonction des habitudes de travail et des plages d'inactivité identifiées, il est possible de programmer des périodes pendant lesquelles le périphérique bascule automatiquement en mode « Economie d'énergie ». Nous vous invitons à utiliser, si votre périphérique en est équipé, le bouton de mise en veille automatique, la fonction d'ajustement automatisé du mode de fonctionnement du périphérique et le mode « Eco Scan » pour limiter au maximum la consommation et les dépenses en énergie. Ces dispositifs favorisant les économies d'énergie sont exposés en détail dans les manuels d'utilisation.
2. Ce périphérique est conforme aux dernières directives de l'Energy Star, programme international visant à la mise en place de critères sur l'efficacité énergétique des équipements de bureau.

## Recyclage des cartouches d'impression usagées

Les cartouches usagées, ainsi que les autres consommables intégrés au sein des imprimantes et systèmes multifonction Sharp, ont été conçus pour être recyclés et valorisés, conformément aux exigences locales. Nous vous invitons à contacter un organisme spécialisé dans le retraitement des déchets (ex. entreprise de recyclage). Pour toute question sur les programmes de recyclage et de valorisation des déchets Sharp, consultez notre site internet [www.sharp.eu](http://www.sharp.eu).

Ce produit a été conçu pour une application commerciale uniquement, et de ce fait, n'entre pas dans le champ d'application de la réglementation (EC) 1275/2008 de la directive européenne 2005/32/EC relative aux exigences en matière d'écoconception applicables à la consommation d'énergie à l'arrêt et en veille. Sharp ne recommande pas ce produit pour une application domestique, et n'endossera aucune responsabilité dans le cadre d'une telle application.

## Emission acoustique

L'émission de bruit peut être consultée à l'adresse URL suivante :

<http://www.sharp-world.com/products/copier/products/>

## FICHE DE DONNÉES DE SÉCURITÉ (SAFETY DATA SHEET)

La SDS (Safety Data Sheet) peut être consultée à l'adresse URL suivante :

<http://www.sharp-world.com/corporate/eco/env-info/sds/us/index.html>

## FOURNITURES

Les fournitures standard, qui peuvent être remplacées par l'utilisateur, comprennent le papier et les cartouches de toner. Utilisez les fournitures SHARP pour les cartouches de toner et les transparents.

**SHARP**

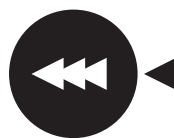

**GENUINE SUPPLIES**

Pour des résultats de copie optimaux, utilisez uniquement des fournitures d'origine Sharp qui sont conçues, réalisées et testées de manière à maximiser la durée de vie et les performances des produits Sharp. Vérifiez si l'étiquette « Genuine Supplies » figure sur l'emballage du toner.

## Stockage des fournitures

### Stockage correct

1. Stockez les fournitures dans un endroit :

- propre et sec,
- à température stable,
- non exposé au rayonnement direct du soleil.

2. Stockez le papier à plat dans son emballage.

3. Le papier stocké hors de son emballage risque de gondoler et de devenir humide, ce qui provoque des bourrages.

### Stockage des cartouches de toner

Stockez à l'horizontale les boîtes contenant de nouvelles cartouches de toner, couvercle vers le haut. Ne les stockez pas à la verticale. Si les cartouches sont stockées à la verticale, le toner risque de ne pas se répartir uniformément même après avoir secoué la cartouche et restera à l'intérieur de la cartouche sans se diffuser.

- Conservez le toner dans un endroit frais dont la température ne dépasse pas 40 °C (104 °F). La conservation dans un endroit chaud peut entraîner la solidification du toner dans la cartouche.
- Veuillez utiliser les cartouches de toner recommandées par SHARP. Si vous utilisez des cartouches de toner qui ne sont pas recommandées par SHARP, la qualité et les performances fournies par la machine peuvent ne pas être optimales et la machine risque d'être endommagée.

#### Approvisionnement des pièces détachées et consommables

L'approvisionnement des pièces détachées nécessaires à la réparation de l'appareil est garanti pendant au moins les 7 années qui suivent l'arrêt de la fabrication. Les pièces détachées sont les pièces de l'appareil qui peuvent casser dans le cadre de l'utilisation normale du produit, tandis que les pièces qui dépassent normalement la durée de vie du produit ne sont pas considérées comme des pièces détachées. Les consommables sont également disponibles pendant 7 ans après la fin de la fabrication.

## NOMS DES PIÈCES

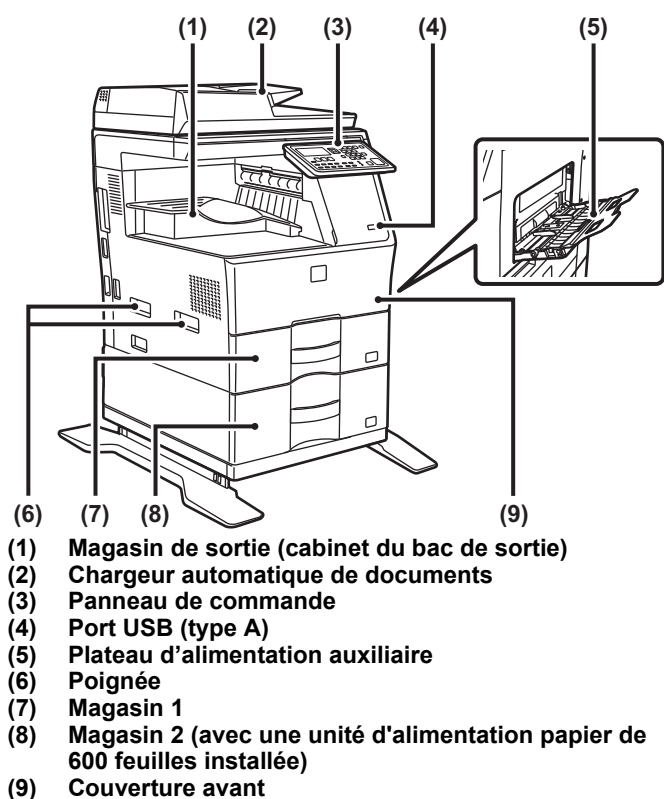

\* Périphérique.

## MISE SOUS TENSION

Cette section décrit comment mettre la machine sous/hors tension et redémarrer la machine. L'interrupteur d'alimentation se trouve sur le côté gauche de la machine.

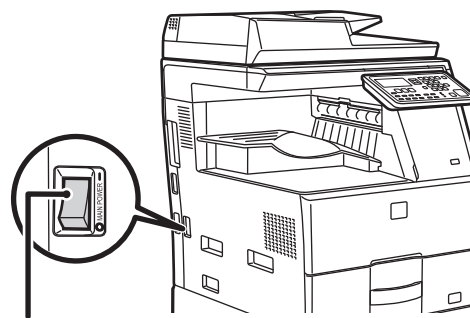

Interrupteur d'alimentation principale

### Mise sous tension de la machine

Placez l'interrupteur principal sur la position " | ".

### Mise hors tension de la machine

Placez l'interrupteur principal sur la position " O ".

### Redémarrage de la machine

Placez l'interrupteur d'alimentation principale sur OFF, puis sur ON.



Positionnez l'interrupteur d'alimentation principale sur OFF, puis débranchez le cordon d'alimentation si vous suspectez une panne, si un orage violent est proche ou si vous déplacez la machine.



- Pour utiliser la fonction de télécopie, l'interrupteur d'alimentation principale doit toujours être positionné sur " | ".
- L'impression et d'autres fonctions ne peuvent pas être utilisées pendant une courte période après la mise sous tension ou après une sortie de la machine du mode veille. Ce temps est nécessaire pour permettre à la machine de se préparer pour une impression normale et est appelé le temps de préchauffage.

# POUR L'ADMINISTRATEUR

## Mot de passe du mode de réglage

Le mode de réglages peut être changé à partir du panneau de commande ou à l'aide d'un navigateur Web d'ordinateur. Une fois la machine réglée, consultez [RÉGLAGES SYSTÈME] dans le Manuel utilisateur pour définir un nouveau mot de passe.

## Mot de passe de connexion à partir de cette machine

Le mot de passe par défaut défini en usine pour la machine est « 00000 ».

## Mot de passe de connexion à partir d'un ordinateur

Vous pouvez vous connecter à deux comptes à partir d'un navigateur Web : "Administrateur" et "Utilisateur". Les mots de passe d'usine par défaut de chaque compte sont indiqués à droite. Une connexion en tant qu'"Administrateur" vous permet de gérer tous les réglages disponibles via un navigateur Web.

|                | Compte | Mot de passe |
|----------------|--------|--------------|
| Utilisateur    | users  | users        |
| Administrateur | admin  | admin        |

## Points importants lors de la connexion au réseau

Lorsque vous connectez la machine au réseau, ne la connectez pas directement à Internet mais au sous-réseau (plage divisée par le routeur) sur lequel seul le périphérique autorisé (par exemple un PC) pour la communication avec la machine sur le LAN protégé, un peu comme un pare-feu, est connecté. Gérez les périphériques connectés dans le sous-réseau pour que le réseau fonctionne toujours correctement. Utilisez la fonction de paramètre de filtre pour éviter les accès illicites.

(Découpez selon les pointillés et conservez en lieu sûr.)



## À propos de la gestion des mots de passe

Il est impératif de modifier le mot de passe administrateur après l'installation de la machine. Le mot de passe doit être modifié par l'administrateur et géré de façon stricte. Notez le mot de passe modifié dans le tableau suivant, et conservez-le précieusement.

Inscrivez « Nouveau mot de passe ».

| Défaut d'usine              |                | Nouveau mot de passe |
|-----------------------------|----------------|----------------------|
| Mot de passe administrateur | 00000<br>admin |                      |
|                             |                |                      |
|                             |                |                      |



Veillez à ne pas oublier le nouveau mot de passe. En cas d'oubli, il est impossible de le confirmer et certains paramètres et fonctions qui requièrent l'autorisation de l'administrateur ne peuvent pas être utilisés.

## Note aux utilisateurs de la fonction télécopie Informations de sécurité importantes

- Si l'un de vos appareils téléphoniques ne fonctionne pas correctement, débranchez-le immédiatement afin d'éviter qu'il ne perturbe le réseau téléphonique.
- N'installez jamais un câblage téléphonique par temps d'orage.
- N'installez jamais de prises téléphoniques dans des lieux humides, à moins qu'elles ne soient spécifiquement conçues à cet effet.
- Ne touchez jamais un câble ou une prise téléphonique non isolée s'ils sont connectés à l'interface réseau.
- Agissez avec précaution pour installer ou modifier les lignes téléphoniques.
- Évitez d'utiliser un téléphone (autre qu'un téléphone sans fil) par temps d'orage. Vous risquez de subir un choc électrique dû à la foudre.
- Évitez de signaler une fuite de gaz en utilisant un téléphone se trouvant à proximité de la fuite.
- N'installez pas et n'utilisez pas l'appareil lorsque vous êtes mouillé ou que vous vous trouvez à proximité d'eau. Veillez à ne pas éclabousser l'appareil avec un corps liquide.
- Conservez ces instructions.

## Manuels d'utilisation

Les instructions de ce manuel sont divisées en trois sections.

### Avant d'utiliser la machine

#### Guide de démarrage : ce manuel

Cette section décrit les précautions à prendre pour garantir une utilisation en toute sécurité. Cette section fournit également des informations importantes aux personnes responsables de la maintenance de cette machine.

Lisez cette section avant la première utilisation de la machine.

### Consignes d'utilisation

#### Manuel utilisateur (PDF)

Les informations relatives au copieur et à d'autres fonctions proposées par cette machine ont été compilées dans un fichier PDF appelé "Manuel utilisateur".

Lisez le Manuel utilisateur pour savoir comment utiliser cette machine, si vous souhaitez en savoir plus sur ses fonctions ou lorsque vous rencontrez des problèmes d'utilisation.

### Impression à partir d'un ordinateur

#### Guide d'installation du logiciel (PDF)

Cette section explique comment installer les divers pilotes nécessaires lors de l'utilisation de cette machine comme imprimante ou scanner réseau.

Lisez cette section lorsque vous utilisez cette machine à partir d'un ordinateur.

### Comment lire le Manuel utilisateur

Le Manuel utilisateur présent sur le CD-ROM fournit des instructions détaillées d'utilisation de la machine. Le Manuel utilisateur est fourni au format PDF.

- (1) Insérez le CD-ROM fourni dans votre lecteur de CD-ROM.
- (2) Double-cliquez sur l'icône du CD-ROM ou affichez le contenu du CD-ROM.
- (3) Double-cliquez sur le dossier de la langue que vous voulez consulter (exemple : "English" pour anglais), et double-cliquez sur le manuel (UsersManual\_xx.pdf/ SoftwareSetupGuide\_xx.pdf (remplacez "xx" par votre code pays)) que vous voulez consulter.

Pour afficher le manuel au format PDF, Acrobat Reader ou Adobe Reader d'Adobe Systems Incorporated est nécessaire. Si aucun de ces programmes n'est installé sur votre ordinateur, ils peuvent être téléchargés à l'adresse suivante :

URL : <http://www.adobe.com/>

# RETRAIT DU PAPIER BLOQUE

En cas de bourrage papier en cours de copie, le message " ⚠ Bourrage papier" et l'emplacement du bourrage papier s'affiche.

Vérifiez l'emplacement et retirez le papier bloqué.

Pour les procédures détaillées de retrait du papier bloqué, reportez-vous au Manuel utilisateur.



Le papier risque de se déchirer lorsque vous retirez du papier bloqué. Dans ce cas, veuillez à retirer tous les morceaux de papier de l'appareil.

## CHARGEUR DE DOCUMENTS

### (1) Retirez l'original bloqué.

Retirez l'original du chargeur de document.

Vérifiez les sections A, B et C illustrées ci-dessous et retirez l'original bloqué.

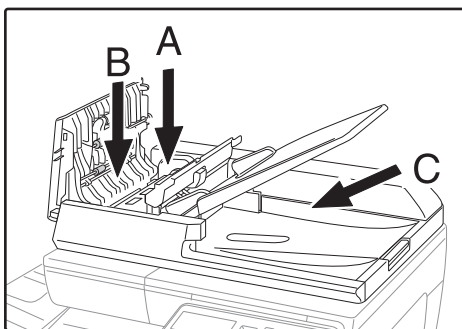

#### • Section A

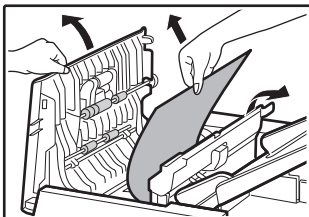

#### • Section B

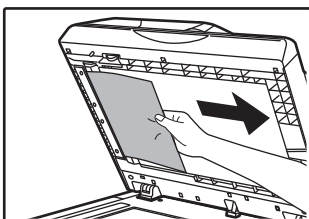
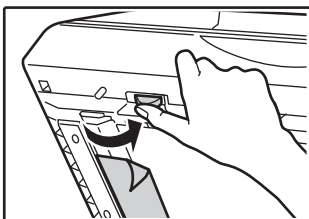

#### • Section C

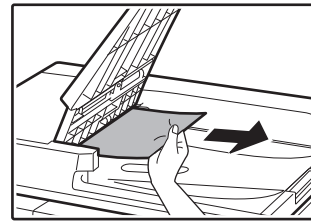

(2) Appuyez sur la touche [OK] pour arrêter le clignotement du témoin d'emplacement de bourrage.

(3) Remettez dans le plateau du chargeur de documents les originaux indiqués par le nombre sur l'écran, puis appuyez sur la touche [Départ].

La copie des originaux restants lors du bourrage papier reprend.

## PLATEAU D'ALIMENTATION AUXILIAIRE

(1) Retirez le papier encore présent dans le plateau d'alimentation auxiliaire.

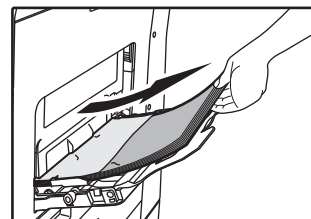

(2) Retirez doucement le papier bloqué du plateau d'alimentation.

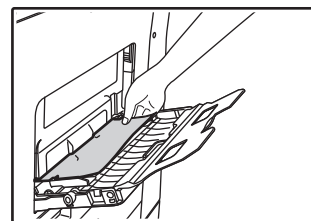

(3) Saisissez la poignée d'ouverture/fermeture du capot latéral puis ouvrez et fermez délicatement ce dernier.

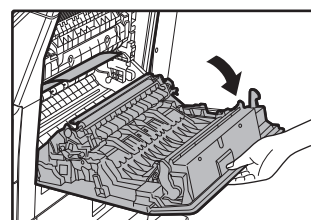

(4) Tournez le bouton d'entraînement du papier et éjectez le papier qui est à l'intérieur. (Voir "Bourrage dans la zone d'alimentation papier A (page 20)")

(5) Fermez le plateau auxiliaire puis le plateau d'alimentation auxiliaire, saisissez la poignée d'ouverture/fermeture du capot latéral et fermez délicatement ce dernier.

La copie des originaux restants lors du bourrage papier reprend.

Le message " ⚠ Bourrage papier." disparaît et la copie peut être effectuée.

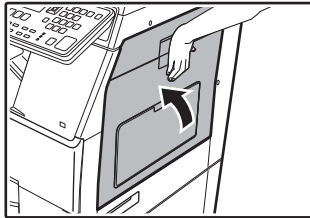

Unité de fusion Molette de rotation des rouleaux

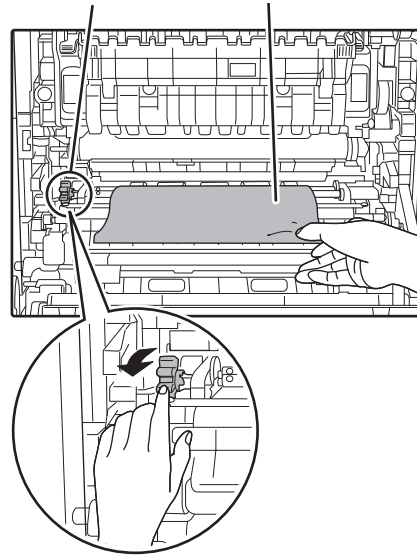

(2) Fermez le capot latéral.

Le message " ⚠ Bourrage papier." disparaît et la copie peut être effectuée.

## Bourrage dans la zone d'alimentation papier B

(1) Relevez les leviers d'ajustement de la pression de l'unité de fusion pour faciliter le retrait.

Leviers d'ajustement de la pression de l'unité de fusion

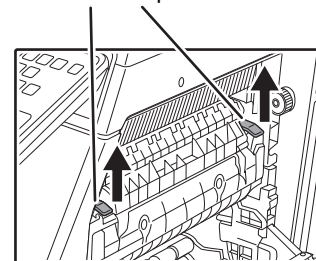

(2) Retirez le papier bloqué.

Veillez à ne pas déchirer le papier bloqué au cours du retrait. L'unité de fusion est chaude. Ne touchez pas l'unité de fusion lorsque vous retirez du papier bloqué. Ceci risquerait d'entraîner une brûlure ou une blessure.

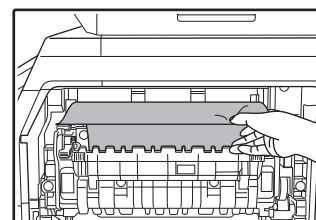

(3) Si le papier bloqué ne peut être retiré, tirez dessus depuis la zone de sortie du papier.

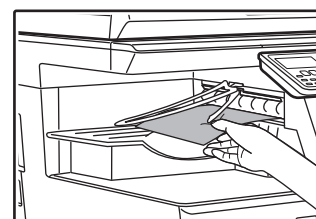

## MACHINE

Pour éliminer un bourrage à l'intérieur de l'appareil, ouvrez le capot latéral, vérifiez si le bourrage s'est produit dans la section "A", "B" ou "C" ci-dessous et suivez la procédure d'élimination des bourrages.

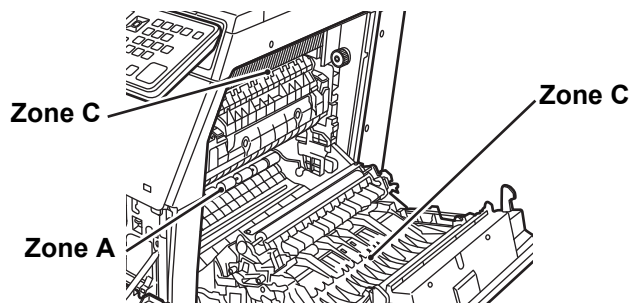

## Bourrage dans la zone d'alimentation papier A

(1) Retirez délicatement la feuille de papier froissée ou coincée. Tournez le bouton de rotation des rouleaux dans le sens de la flèche pour aider au retrait.

Veillez à ne pas déchirer le papier bloqué au cours du retrait. L'unité de fusion est chaude. Ne touchez pas l'unité de fusion lorsque vous retirez du papier bloqué. Ceci risquerait d'entraîner une brûlure ou une blessure.

(4) Abaissez les leviers d'ajustement de la pression de l'unité de fusion pour les ramener à leur position initiale.

(5) Fermez le capot latéral.

Le message " ⚠ Bourrage papier." disparaît et la copie peut être effectuée.

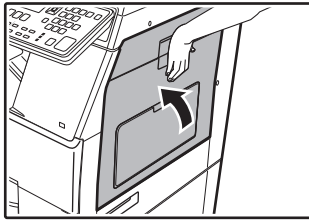

(4) Ouvrez et fermez le capot latéral.

Le message " ⚠ Bourrage papier." disparaît et la copie peut être effectuée.

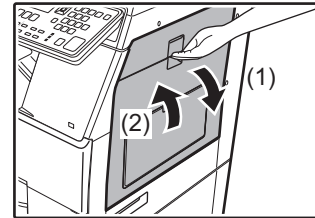

## BOURRAGE DANS LE MAGASIN PAPIER 2 (en option)

(1) Relevez le capot latéral inférieur.

Saisissez la poignée pour relever le capot latéral.

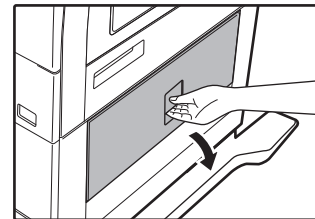

(2) Retirez le papier bloqué.

Veillez à ne pas déchirer le papier bloqué au cours du retrait.

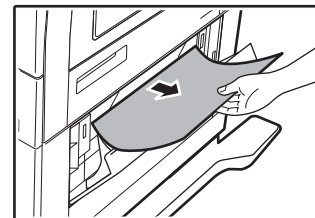

(3) Fermez le capot latéral inférieur.

Le message " ⚠ Bourrage papier." disparaît et la copie peut être effectuée.

(4) Si le papier bloqué n'est pas visible à l'étape 2, levez et tirez le magasin papier inférieur et retirez le papier bloqué.

Veillez à ne pas déchirer le papier bloqué au cours du retrait.

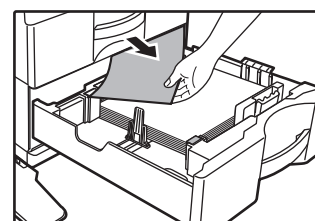

(5) Fermez le magasin papier inférieur.

Enfoncez complètement le magasin. Si le message ne s'efface pas, vérifiez de nouveau qu'aucun morceau de papier n'est resté bloqué.

## Bourrage papier dans la zone de transport C

(1) Retirez le papier bloqué.

Veillez à ne pas déchirer le papier bloqué au cours du retrait.

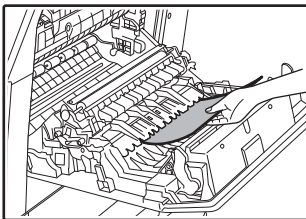

(2) Ramenez le levier du convoyeur recto verso à sa position initiale et fermez le capot latéral.

Le message " ⚠ Bourrage papier." disparaît et la copie peut être effectuée.

## BOURRAGE DANS LE MAGASIN PAPIER 1

(1) Ouvrez le capot latéral et retirez le papier bloqué (voir l'étape (1) de "Bourrage papier dans la zone de transport C (page 21)").

(2) Levez et tirez le magasin papier supérieur et retirez le papier bloqué.

Veillez à ne pas déchirer le papier bloqué au cours du retrait.

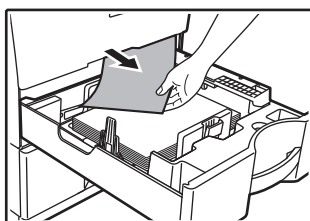

(3) Poussez complètement le magasin papier supérieur.

Enfoncez complètement le magasin.

# REPLACEMENT DE LA CARTOUCHE DE TONER

Remplacez toujours la cartouche de toner après l'apparition du message "Remplacer la cartouche de toner.". Vous devez conserver un jeu de cartouches de toner de remplacement à portée de main afin de pouvoir remplacer une cartouche de toner immédiatement lorsqu'elle est vide.

Pour les procédures détaillées de remplacement de la cartouche de toner, reportez-vous au Manuel utilisateur.

## (1) Ouvrez le capot avant.

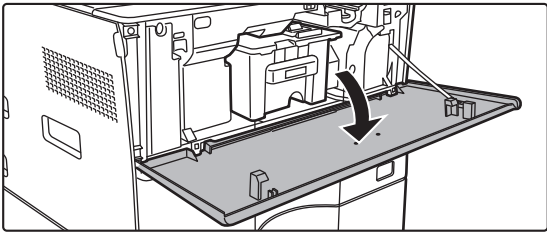

## (2) Tirez la cartouche de toner vers vous.

Extrayez doucement la cartouche de toner horizontalement.

Si l'extraction se fait trop brusquement, il se peut que du toner soit projeté.

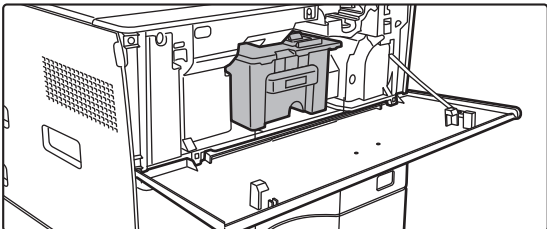

Saisissez la cartouche à deux mains comme indiqué et extrayez-la doucement de la machine.

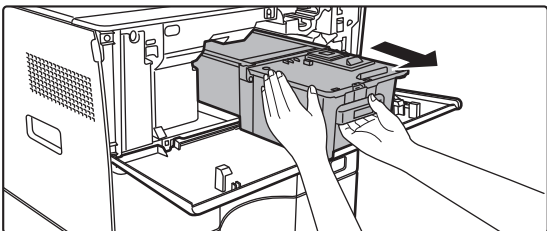

## (3) Retirez une nouvelle cartouche de toner de son emballage et secouez-la horizontalement à cinq ou six reprises.

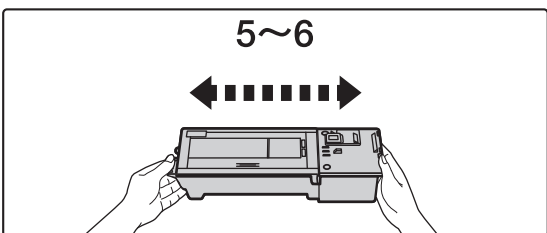

## (4) Insérez lentement la nouvelle cartouche de toner dans son logement.

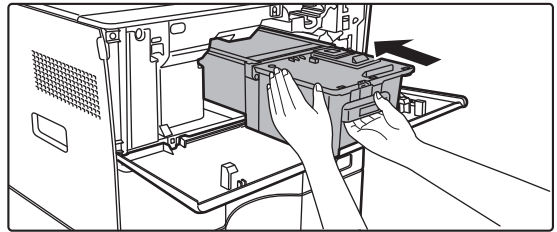

## (5) Enfoncez-la fermement jusqu'à ce que vous entendiez un déclic.

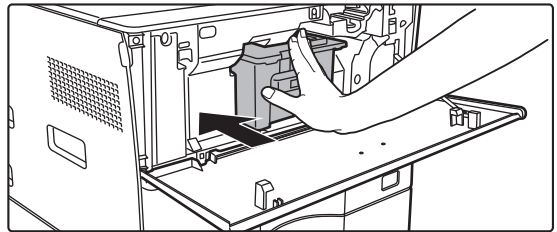

## (6) Fermez le capot avant.

Une fois que la cartouche de toner est remplacée, la machine passe automatiquement en mode réglage de l'image. N'ouvrez pas le capot avant pendant cette opération.



# SPECIFICATIONS

## Spécifications de base / Spécifications du copieur

|  |   |  |
|--|---|--|
| Nom                                      | MX-B350W/MX-B350WE/MX-B450W/MX-B450WE   |  |
| Type                                     | Poste de travail  |  |
| Couleur                                  | Monochrome  |  |
| Système de copieur                       | Copieur électrostatiques laser  |  |
| Résolution de numérisation               | Numérisation : 600 × 600 ppp, 600 × 300 ppp,<br>Impression : 600 × 600 ppp  |  |
| Dégradé                                  | Numérisation : équivalent à 256 niveaux<br>Impression : équivalent à 256 niveaux  |  |
| Format papier des originaux              | A4 (8-1/2" × 14") max. pour les feuilles et les documents reliés  |  |
| Formats de la copie                      | A4 à A6 (8-1/2" × 14" à 5-1/2" × 8-1/2"),<br>Enveloppe (Monarch, COM10, COM9, DL, C6, C5)<br>Magasin principal (Magasin 1) :<br>A4 à A6 (8-1/2" × 11" à 5-1/2" × 8-1/2")<br>Plateau d'alimentation auxiliaire :<br>A4 à A6 (8-1/2" × 14" à 5-1/2" × 8-1/2"), Enveloppe<br>Perte de marge<br>Bord de tête : 4 mm ± 1 mm (11/64" ± 3/64")<br>Bord de queue : 2 mm à 5 mm (3/32" à 13/64")<br>Bord gauche / Bord droit : 4 mm ± 2 mm (11/64" ± 3/32") au total   |  |
| Type de papier                           | Magasin principal (Magasin 1) :<br>Papier ordinaire<br>Plateau d'alimentation auxiliaire :<br>Papier ordinaire, épais, fin, supports spéciaux<br>Poids du papier :<br>Magasin principal (Magasin 1) :<br>60 g/m <sup>2</sup> à 105 g/m <sup>2</sup> (papier relié 16 lb. à papier relié 28 lb.)<br>Plateau d'alimentation auxiliaire :<br>55 g/m <sup>2</sup> à 220 g/m <sup>2</sup> (papier relié 13 lb. à 80 lb., couverture)<br>• Certaines conditions d'utilisation ou certains types de papier peuvent empêcher une impression correcte.<br>* Pour utiliser des supports spéciaux (enveloppes, étiquettes, papier glacé, transparents, etc.), ou du papier de 106 g/m <sup>2</sup> à 220 g/m <sup>2</sup> (papier relié 28 lb. à 80 lb., couverture), contactez votre revendeur ou votre représentant du service après-vente le plus proche. |  |
| Temps de préchauffage                    | 29 secondes<br>• Ceci peut varier en fonction des conditions ambiantes.<br>• À partir du bouton d'alimentation. À partir de l'interrupteur principal, cela prend 30 secondes  |  |
| Première copie                           | MX-B350W<br>MX-B350WE   | MX-B450W<br>MX-B450WE  |
|  | Vitre d'exposition<br>RSPF  | 9,0 secondes<br>8,5 secondes<br>9,5 secondes<br>9,0 secondes |
|  | • Ceci peut varier en fonction de l'état de la machine.<br>* Au format A4 (8-1/2" × 11").   |  |
| Taux de reproduction                     | Format identique : 1 : 1 ± 0,8 %<br>Agrandir (format AB) : 115 %, 122 %, 141 %, 200 %<br>(Taille en pouce : 129 %, 200 %, 400 %)<br>Réduire (format AB) : 50 %, 70 %, 81 %, 86 %<br>(Taille en pouce : 50 %, 64 %, 77 %)<br>Plage de zoom : 25 à 400 % par incréments de 1 %, 376 incréments au total. Peut calculer le taux de zoom lorsque les mm sont spécifiés.<br>(25 - 200 % avec le chargeur automatique de documents)   |  |
| Vitesses de copie en continu*            | MX-B350W<br>MX-B350WE   | MX-B450W<br>MX-B450WE  |
|  | 35 copies/min.<br>45 copies/min.<br>(Taille perso.: 28 copies/min.) (Taille perso.: 37 copies/min.)<br>* Vitesse en continu pour la même source d'originaux. La sortie peut être temporairement interrompue pour stabiliser la qualité d'image.<br>La vitesse peut chuter dans certains environnements.   |  |
| Alimentation papier / capacité           | 550 feuilles dans 1 magasin (500) plus plateau d'alimentation auxiliaire multiple de 50 feuilles<br>• Avec un grammage de 80 g/m <sup>2</sup> (papier relié 20 lb.)   |  |
| Alimentation papier max. / capacité max. | 1150 feuilles dans 2 magasins (500 + 600 × 1) plus plateau d'alimentation auxiliaire multiple de 50 feuilles<br>• Avec un grammage de 80 g/m <sup>2</sup> (papier relié 20 lb.)   |  |
| Copie en continu                         | 999 copies max.   |  |
| Mémoire                                  | Standard 1 Go<br>1 Go = Un milliard d'octets.<br>La capacité du format réel est inférieure.   |  |
| Conditions ambiantes                     | Conditions d'utilisation 10 °C à 35 °C (50 °F à 95 °F)<br>(20 % à 85 % HR) 590 à 1 013 hPa<br>Conditions standard 21 °C à 25 °C (69,8 °F à 77 °F)<br>(50 ± 10 % HR)   |  |

|                              |  |
|------------------------------|--|
| Puissance électrique requise | Tension locale ± 10 % (pour les exigences d'alimentation électrique, consultez la plaque signalétique dans l'angle inférieur gauche de la machine.)<br>Consommation d'énergie (options incluses)<br>Max. 1,84 kW (220-240 V) 8A / Max. 1,44 kW (120 V) 12A |
| Dimensions                   | 492 mm (W) × 517 mm (D) × 560 mm (H)<br>(19-3/8" (W) × 20-23/64" (D) × 23-1/16" (H))   |
| Poids                        | Environ 29 kg (64,0 lb.)   |
| Dimensions globales          | 687 mm (W) × 517 mm (D) (27-1/16" (W) × 20-23/64" (D))<br>(Avec plateau d'alimentation et extension du plateau d'alimentation étendue)   |

## Chargeur automatique de documents

|                                 |   |
|---------------------------------|---|
| Types de chargeur de documents  | Chargeur-inverseur de documents à un seul passage (RSPF)  |
| Format papier des originaux     | A4 à A6 (8-1/2" × 14" à 5-1/2" × 8-1/2")<br>Carte de visite (89 à 91 mm × 51 à 55 mm)   |
| Types de papier des originaux   | Poids du papier<br>Papier ordinaire 50 g/m <sup>2</sup> à 105 g/m <sup>2</sup> (13 lb. to 28 lb.)<br>Carte de visite 0,1 à 0,2 mm<br>Recto verso 50 g/m <sup>2</sup> à 105 g/m <sup>2</sup> (13 lb. à 28 lb.) |
| Capacité de stockage de papier  | 50 feuilles (80 g/m <sup>2</sup> (20 lb.))<br>(ou hauteur de pile maximale de 6,5 mm (17/64"))<br>Carte de visite : 25 feuilles (épaisseur : 0,2 mm)<br>(ou hauteur de pile maximale de 6,5 mm (17/64"))      |
| Vitesse de numérisation (copie) | 40 feuilles /minute<br>• Lors de la numérisation recto de A4 (8-1/2" × 11"), 600 × 300 dpi  |

## Magasin papier

|                              |   |  |
|------------------------------|---|--|
| Nom                          | Magasin papier 600 feuilles (MX-CS14)   |  |
| Formats de papier            | A4, B5, A5, 8-1/2" × 14", 8-1/2" × 13-1/2", 8-1/2" × 13-2/5", 8-1/2" × 13", 8-1/2" × 11", 7-1/4" × 10-1/2", 5-1/2" × 8-1/2" |  |
| Papier accepté               | 55 g/m <sup>2</sup> à 220 g/m <sup>2</sup> (papier relié 13 lb. à 80 lb., couverture)                                       |  |
| Capacité en papier           | 600 feuilles  |  |
| Puissance électrique requise | Fournie par la machine principale   |  |
| Dimensions                   | 428 mm (W) × 517 mm (D) × 172 mm (H)<br>(16-55/64" (W) × 20-23/64" (D) × 6-25/32" (H))                                      |  |
| Poids                        | Environ 7 kg (15,5 lb.)   |  |

## Support haut/Support bas

|            |   |  |
|------------|---|--|
| Nom        | Support haut (MX-DS22)  | Support bas (MX-DS23)  |
| Dimensions | 568 mm (W) × 667 mm (D) × 358 mm (H) (22-3/8" (W) × 26-17/64" (D) × 14-7/64" (H))<br>(à l'exclusion d'ajusteur) | 568 mm (W) × 667 mm (D) × 73 mm (H) (22-3/8" (W) × 26-17/64" (D) × 2-7/8" (H))<br>(à l'exclusion d'ajusteur) |
| Poids      | Environ 13 kg (28,7 lb.)  | Environ 7 kg (15,5 lb.)  |

## Spécifications de l'imprimante réseau

|                                     |  |
|-------------------------------------|--|
| Type                                | Type intégré   |
| Vitesse d'impression en continu     | Identique à la vitesse de copie en continu   |
| Résolution                          | Traitement des données : 600 × 600 ppp<br>Impression : 600 × 600 ppp   |
| Langage de description de page      | Emulation PCL6, Émulation PostScript®3™  |
| Protocoles compatibles              | TCP/IP (LPD/Port9100/IPPP/FTP/WSD)   |
| Systèmes d'exploitation compatibles | Windows Server 2008, Windows 7, Windows 8.1, Windows Server 2012, Windows 10, Windows Server 2016<br>Mac OS X (10.6, 10.7, 10.8, 10.9, 10.10, 10.11, 10.12, 10.13) |
| Polices internes                    | 80 polices pour PCL, 136 polices pour l'émulation PostScript®3™  |
| Mémoire                             | Mémoire système de la machine  |
| Interface                           | 10BASE-T/100BASE-TX/1000BASE-T<br>USB 2.0 (Invité, modo de alta velocidad)   |

## Spécifications du fax

|                    |  |
|--------------------|--|
| Type               | Standard (type intégré)  |
| Lignes utilisables | Lignes téléphoniques générales (RTPC), Private Branch Exchange (PBX)   |
| Résolution         | Standard : 8 points/mm × 3,85 lignes/mm<br>Fin : 8 points/mm × 7,7 lignes/mm<br>Super fin : 8 points/mm × 15,4 lignes/mm |

|  |   |
|--|---|
| Vitesse de connexion                                 | Super G3 : 33,6 Kbit/s, G3 : 14,4 Kbit/s  |
| Méthode de codage                                    | MH, MR, MMR, JBIG   |
| Mode de connexion                                    | Super G3 / G3   |
| Formats de papier des originaux pour la transmission | A4 (8-1/2" x 14" à 8-1/2" x 11")<br>(Du papier d'une longueur max. de 1000 mm peut être transmis. (recto / N/B uniquement))       |
| Format de papier enregistré                          | A4 à A5 (8-1/2" x 14" à 5-1/2" x 8-1/2")  |
| Temps de transmission                                | Environ 2 secondes* (A4 (8-1/2" x 11") Papier standard Sharp, caractères normaux, Super G3 (JBIG))<br>Environ 6 secondes (G3 MCE) |
| Mémoire  | 64 Go   |
| Remarques  | Adresse 300 entrées max.<br>Transmissions de masse 100 destinataires max.   |

\* Conforme à la méthode de transmission de 33,6 Kbit/s pour les fax Super G3 normalisés par l'ITU-T (International Telecommunications Union). Il s'agit de la vitesse lors de l'envoi d'un élément au format A4 (8-1/2" x 11") d'environ 700 caractères à une qualité d'image standard (8 x 3,85 caractères/mm) en mode Hi-speed (33,6 Kbit/s). Il s'agit de la vitesse de transmission des informations d'image uniquement et n'inclut pas le temps de la commande de transmission. Le temps réel nécessaire à une transmission dépend du contenu du texte, du type du fax de réception et de l'état de la ligne téléphonique.

## Spécifications du scanner réseau

| Type  | Scanner couleur   |
|---|---|
| Résolution de numérisation (principale x verticale) | 100 x 100 ppp, 150 x 150 ppp, 200 x 200 ppp, 300 x 300 ppp, 400 x 400 ppp, 600 x 600 ppp (Push Scan)<br>50 à 9600 ppp *1 (Pull Scan)  |
| Vitesse de numérisation (A4 (8-1/2" x 11"))         | N/B 40 feuilles/minute (200 x 200 ppp) (recto)<br>18 pages/minute (200 x 200 ppp) (recto verso)<br>Couleur 13 feuilles/minute (200 x 200 ppp) (recto)<br>6 pages/minute (200 x 200 ppp) (recto verso) <ul style="list-style-type: none"> <li>En mode standard avec du papier standard Sharp (format A4 (8-1/2" x 11") avec une couverture de 6 %) et le détecteur de couleur automatique désactivé. La vitesse varie en fonction du volume de données de l'original.</li> <li>Ceci peut varier en fonction des conditions ambiantes.</li> </ul> |

|  |   |
|--|---|
| Interface  | 10BASE-T/100BASE-TX/1000BASE-T, USB 2.0 (lorsqu'un périphérique de stockage externe est utilisé)  |
| Protocoles compatibles                                     | TCP/IP  |
| Systèmes d'exploitation compatibles (Pull Scan (TWAIN)) *2 | Windows Server 2008, Windows 7, Windows 8.1, Windows Server 2012, Windows 10, Windows Server 2016   |
| Format de sortie   | (N/B)<br>TIFF, PDF<br>Méthode de compression : décompression, G3 (MH), G4 (MMR) (Niveaux de gris/couleur)<br>TIFF, JPEG, PDF<br>Méthode de compression : JPEG (compression élevée, moyenne et faible) |
| Pilote   | Compatible TWAIN  |

\*1 : Vous devez réduire le format de numérisation lorsque vous augmentez la résolution.

\*2 : Dans certains cas, une connexion ne peut pas être établie. Veuillez contacter votre revendeur local pour plus d'informations.

## Spécifications du LAN sans fil

|  |   |
|--|---|
| Type   | Standard (type intégré)   |
| Normes de conformité                           | IEEE802.11n/g/b   |
| Méthode de transmission                        | OFDM (IEEE 802.11n/g), DS-SS (IEEE 802.11b)   |
| Plage de fréquence                             | 2412 MHz à 2472 MHz   |
| Nombre de canaux                               | Canaux 1 à 13   |
| Vitesse de transmission (valeur de la norme) * | IEEE802.11n 150 Mbit/s max.<br>IEEE802.11g 54 Mbit/s max.<br>IEEE802.11b 11 Mbit/s max. |
| Protocoles compatibles                         | TCP/IP (IPv4)   |
| Puissance de transmission sans fil             | 20 dBm ou moins (PIRE)  |
| Sécurité                                       | WEP, WPA2 PSK, WPA/WPA2-mixed PSK, WPA  |

\* Les valeurs indiquées correspondent aux valeurs théoriques maximales de la norme LAN sans fil. Les valeurs ne correspondent pas aux vitesses de transmission de données réelles.

## MENTIONS DE MARQUES DE COMMERCE

Les marques de commerce et marques déposées suivantes sont utilisées conjointement avec la machine et ses équipements périphériques et accessoires.

- Microsoft®, Windows®, Windows Server® 2008, Windows® 7, Windows® 8.1, Windows Server® 2012, Windows® 10, Windows Server® 2016, Internet Explorer®, Active Directory®, Excel®, Office 365®, SharePoint® et OneDrive® sont des marques déposées ou des marques de commerce de Microsoft Corporation aux États-Unis et dans d'autres pays.
- Intel® est une marque commerciale d'Intel Corporation aux États-Unis et/ou d'autres pays.
- PostScript est une marque déposée d'Adobe Systems Incorporated.
- Adobe, le logo Adobe, Acrobat®, le logo Adobe PDF et Reader sont des marques déposées ou des marques de commerce d'Adobe Systems Incorporated aux États-Unis et dans d'autres pays.
- Apple, Mac OS, AppleTalk et EtherTalk sont des marques de commerce d'Apple Inc. déposées aux États-Unis et dans d'autres pays.
- Mozilla® et Firefox® sont des marques déposées ou des marques de commerce de Mozilla Foundation aux États-Unis et dans d'autres pays.
- Sharpdesk est une marque de commerce de Sharp Corporation.
- Sharp OSA est une marque de commerce de Sharp Corporation.
- Toutes les autres marques de commerce et droits d'auteur sont la propriété de leurs détenteurs respectifs.

Les polices intégrées de cette imprimante utilisent la technologie de compression de polices MicroType® de Monotype Imaging, ainsi que le sous-système de rendu de polices évolutif d'UFST® (Universal Font Scaling Technology) de Monotype Imaging.

MicroType® et UFST® sont des marques de commerce de Monotype Imaging, Inc. inscrites au United States Patent and Trademark Office et peuvent être déposées dans certaines juridictions.

Candid, Gold et Taffy sont des marques de commerce de Monotype Imaging, Inc. inscrites au United States Patent and Trademark Office et peuvent être déposées dans certaines juridictions.

CG Omega, CG Times, Garamond Antiqua, Garamond Halbfett, Garamond Kursiv, Garamond et Halbfett Kursiv sont des marques de commerce de Monotype Imaging, Inc. et peuvent être déposées dans certaines juridictions.

Albertus, Arial, Ashley Script, Coronet, Gill Sans, Joanna et Times New Roman sont des marques de commerce de The Monotype Corporation inscrites au United States Patent and Trademark Office et peuvent être déposées dans certaines juridictions.

Avant Garde, ITC Bookman, Lubalin Graph, Mona Lisa, Zapf Chancery et Zapf Dingbats sont des marques de commerce d'International Typeface Corporation inscrites au United States Patent and Trademark Office et peuvent être déposées dans certaines juridictions.

Clarendon, Eurostile, Helvetica, Optima, Palatino, Stempel Garamond, Times et Univers sont des marques de commerce de Heidelberger Druckmaschinen AG, qui peuvent être déposées dans certaines juridictions, exclusivement concédées sous licence par le biais de Linotype Library GmbH, une filiale à 100 % de Heidelberger Druckmaschinen AG.

Apple Chancery, Chicago, Geneva, Monaco et New York sont des marques de commerce d'Apple Inc. et peuvent être déposées dans certaines juridictions.

Wingdings est une marque déposée de Microsoft Corporation aux États-Unis et dans d'autres pays.

Marigold et Oxford sont des marques de commerce d'Arthur Baker et peuvent être déposées dans certaines juridictions.

Antique Olive est une marque de commerce de Marcel Olive et peuvent être déposées dans certaines juridictions.

Hoefler Text est une marque de commerce de Johnathan Hoefler et peuvent être déposées dans certaines juridictions.

HGothicB, HGMInchOL, HGP GothicB et HGP MinchOL sont des marques de commerce de Ricoh Company, Ltd. et peuvent être déposées dans certaines juridictions. ITC est une marque de commerce d'International Typeface Corporation inscrite au United States Patent and Trademark Office et peuvent être déposées dans certaines juridictions.

Agfa est une marque de commerce d'Agfa-Gevaert Group et peuvent être déposées dans certaines juridictions.

Intellifont, MicroType et UFST sont des marques de commerce de Monotype Imaging, Inc. inscrites au United States Patent and Trademark Office et peuvent être déposées dans certaines juridictions.

TrueType est une marque de commerce d'Apple Inc. déposée au United States Patent and Trademark Office et dans d'autres pays.

PostScript est une marque de commerce d'Adobe Systems Incorporated et peuvent être déposées dans certaines juridictions.

HP, PCL, FontSmart et LaserJet sont des marques de commerce de Hewlett-Packard Company et peuvent être déposées dans certaines juridictions.

Le processeur de type 1 présent dans le produit UFST de Monotype Imaging est concédé sous licence par Electronics For Imaging, Inc. Toutes les autres marques de commerce sont la propriété de leurs détenteurs respectifs.

Este manual explica los procedimientos básicos para comenzar a utilizar la máquina y las precauciones para un uso seguro de la misma e incluye información para el administrador. Lea detenidamente este manual antes de usar la máquina. Si desea más información sobre los procedimientos de funcionamiento y la resolución de problemas, consulte los manuales en formato PDF.

# PRECAUCIONES

Cada instrucción se aplica también a las unidades opcionales utilizadas con estos productos.

Para conseguir una desconexión eléctrica completa, extraiga la toma de corriente principal.

El enchufe estará instalado cerca del equipamiento y dispondrá de fácil acceso.

El equipo debería instalarse cerca de una toma de corriente accesible para poderlo desconectar fácilmente.

## Observaciones

- Este manual se ha preparado con suma atención. Si tiene cualquier duda o consulta acerca del manual, póngase en contacto con su distribuidor o con el servicio técnico autorizado más cercano.
- Este producto ha sido sometido a estrictos procedimientos de control de calidad e inspección. En el improbable caso de que detecte alguna anomalía u otro problema, póngase en contacto con su distribuidor o con el servicio técnico autorizado más cercano.
- Exceptuando los casos previstos por la ley, SHARP no se hace responsable de las averías ocurridas durante la utilización del producto o de sus opciones, ni de las provocadas por un uso incorrecto del producto y sus opciones ni de otras averías, así como tampoco se responsabiliza de ningún daño que pudiese producirse por la utilización del producto.

## Advertencia

- Se prohíbe la reproducción, adaptación o traducción del contenido de este manual sin autorización previa por escrito, excepto según lo dispuesto en las leyes de propiedad intelectual.
- Toda la información contenida en este manual está sujeta a cambios sin previo aviso.

Las pantallas, los mensajes y los nombres de las teclas que aparecen en el manual pueden variar con respecto a los de la máquina real debido a modificaciones y mejoras del producto.

- Esta máquina contiene el software con módulos desarrollados por Independent JPEG Group.
- Copyright© 1995-2007 Adobe Macromedia Software LLC. Reservados todos los derechos.

## Garantía

Aunque se ha hecho un gran esfuerzo para elaborar este documento de la forma más precisa y útil posible, SHARP Corporation no ofrece ninguna garantía con respecto a su contenido de este documento. Toda la información incluida está sujeta a cambios sin previo aviso. SHARP no es responsable por ninguna pérdida o daños, directos o indirectos, resultantes de o relacionados con el uso de este manual de instrucciones.

© Copyright SHARP Corporation 2018. Reservados todos los derechos. La reproducción, adaptación o traducción de este documento sin previo permiso escrito están prohibidas, excepto en el caso en el que así lo autoricen los derechos de autor.

## LICENCIA DE SOFTWARE

La licencia de software aparecerá al descargar el software<sup>\*1</sup> o al instalarlo desde el CD-ROM<sup>\*2</sup>. Al descargar y utilizar el software, acepta quedar sujeto a las condiciones de la licencia de software.

\*1 Si el software se obtiene desde nuestro sitio web.

\*2 Si el "Software CD-ROM" se suministra con la máquina.

## LAN inalámbrica

MX-B350W/MX-B350WE/MX-B450W/MX-B450WE: de serie (tipo integrado)

Es posible que el rango de comunicación de la LAN inalámbrica esté restringido, o que la comunicación no pueda establecerse en determinados entornos de uso, debido a la presencia de materiales aislantes, la ubicación de la instalación, los efectos del ruido provocado por las radiocomunicaciones, la velocidad de transmisión de datos y otros factores.

## Información sobre el láser

El uso de controles o ajustes o la ejecución de procedimientos diferentes a los aquí especificados, podría provocar una exposición peligrosa a radiaciones.

|                           |  |
|---------------------------|--|
| <b>Longitud de onda</b>   | MX-B350W/MX-B350WE/MX-B450W/<br>MX-B450WE:<br>788 nm + 12 / -13 nm   |
| <b>Períodos de pulso</b>  | MX-B350W/MX-B350WE:<br>Modo de papel normal /<br>Modo de papel de gramaje alto =<br>14,03 µs ± 0,041 µs / 7 mm<br>MX-B450W/MX-B450WE:<br>Modo de papel normal =<br>11,02 µs ± 0,032 µs / 7 mm<br>Modo de papel de gramaje alto =<br>14,03 µs ± 0,041 µs / 7 mm |
| <b>Potencia de salida</b> | MX-B350W/MX-B350WE/MX-B450W/<br>MX-B450WE:<br>Máx 0,6mW (LD1+LD2)  |

Este equipo digital es un PRODUCTO LÁSER CLASE 1 (IEC 60825-1 Edición 3-2014)

## EMC (esta máquina y dispositivos periféricos)

### ADVERTENCIA:

Se debe usar cables protegidos con el aparato para garantizar el cumplimiento con las regulaciones EMC.

Se recomienda un cable de 10 m o menos.

Este es un producto Clase A. En un entorno doméstico este producto puede causar interferencias de radio en cuyo caso será necesario que el usuario adopte las medidas pertinentes.

# Símbolos que aparecen en este manual

Para garantizar el uso seguro de la máquina, en este manual se utilizan diversos símbolos de seguridad. Los símbolos de seguridad se clasifican según se explica a continuación. Asegúrese de entender el significado de los símbolos al leer el manual.

## Significado de los símbolos



### ADVERTENCIA

Indica riesgo de muerte o lesión grave.



### PRECAUCIÓN

Indica riesgo de lesión o daños a la propiedad.



¡PRECAUCIÓN!  
CALIENTE



NO  
DESMONTAR



RIESGO DE  
ATRAPAMIENTO  
MANTENERSE ALEJADO



ACCIONES  
OBLIGATORIAS



ACCIONES  
PROHIBIDAS

## Notas sobre la alimentación eléctrica



### ADVERTENCIA



Compruebe que ha conectado el cable de alimentación a una toma de corriente que tenga el voltaje especificado y reúna los requisitos necesarios. También tiene que comprobar que la toma de corriente tiene una toma de tierra. No utilice un cable alargador ni un adaptador para conectar otros dispositivos a la toma de corriente utilizada por la máquina.

El uso de un sistema de suministro eléctrico inadecuado podría provocar un incendio o una descarga eléctrica.

\* Para obtener información relativa a los requisitos de alimentación, véase la placa de datos de la esquina inferior izquierda de la parte izquierda de la máquina.



**No dañe ni modifique el cable de alimentación.**

Si coloca objetos pesados sobre el cable de alimentación, tira de él o los dobla de manera forzada, lo dañará, lo que podría provocar un incendio o una descarga eléctrica.



**No inserte ni extraiga la clavija de alimentación con las manos húmedas.**

Podría provocar una descarga eléctrica.



### PRECAUCIÓN



**No tire del cable al desenchufar la clavija de alimentación de la toma de corriente.**

Si tira del cable puede dañarlo, bien rajándolo o rompiéndolo, lo que podría provocar un incendio o una descarga eléctrica.



**Si no va a utilizar la máquina durante un largo período de tiempo, compruebe que ha extraído la clavija de alimentación de la toma de corriente por seguridad.**



**Al mover la máquina, apague antes la alimentación eléctrica y extraiga la clavija de alimentación de la toma de corriente.**

El cable podría dañarse, provocando un riesgo de incendio o descarga eléctrica.

## Notas sobre la instalación



### PRECAUCIÓN



**No instale la máquina sobre una superficie inestable o inclinada. Instale la máquina sobre una superficie capaz de soportar el peso de la máquina.**

Si se van a instalar dispositivos periféricos, no los instale sobre un suelo irregular, una superficie inclinada o una superficie inestable. Peligro de deslizamiento, caída o vuelco. Instale el producto sobre una superficie plana y estable capaz de soportar el peso del producto.



**No instale la máquina en una estancia con humedad o polvo.**

Riesgo de incendio y descarga eléctrica.

Si el polvo penetra en la máquina, puede provocar suciedad y el fallo de la máquina.



**Ubicaciones con calor, frío, humedad o sequedad excesiva (cerca de calefactores, humidificadores, máquinas de aire acondicionado, etc.)**

El papel se humedecerá y puede formarse condensación en el interior de la máquina, provocando fallos de alimentación y suciedad.

Si la ubicación cuenta con un humidificador ultrasónico, utilice agua pura para llenar sus humidificadores. Si se utiliza agua del grifo, ésta emitirá minerales y otras impurezas que se acumularán en el interior de la máquina y provocarán suciedad.



**Cuando la máquina se instala, los ajustadores se han de bajar hasta el suelo para asegurar la máquina (impedir que se mueva).**

Gire los ajustadores en la dirección de bloqueo hasta que entren en contacto firmemente con el suelo.

**Si considera necesaria la recolocación de la máquina debido a una redistribución de su oficina o por otro motivo, retraiga los ajustadores del suelo, desconecte la alimentación de corriente y luego mueva la máquina.**

(Después de mover la máquina, baje los ajustadores de nuevo para asegurar la máquina).



**Ubicaciones expuestas a la luz solar directa**

Las piezas de plástico pueden deformarse y se producirá suciedad.



**Ubicaciones con gas amoníaco**

La instalación de la máquina cerca de una máquina de diazocopia puede provocar suciedad.

**No instale la máquina en una ubicación con poca circulación del aire.**

Durante la impresión, se produce una pequeña cantidad de ozono en el interior de la máquina. La cantidad de ozono generada no es suficiente para considerarse perjudicial, no obstante, es posible que note un olor desagradable durante tiradas largas y, por ello, la máquina deberá instalarse en una sala provista de un ventilador o de ventanas que ofrezcan ventilación suficiente. (El olor puede provocar dolores de cabeza ocasionales.)

\* Instale la máquina de forma que las personas no queden directamente expuestas a los vapores de escape de la máquina. Si la instala cerca de una ventana, asegúrese de que la máquina no queda expuesta a la luz solar directa.

**Cerca de una pared**

Asegúrese de que queda suficiente espacio alrededor de la máquina para su mantenimiento y para una ventilación adecuada. (La distancia entre la máquina y la pared no debe superar los valores indicados más abajo.)

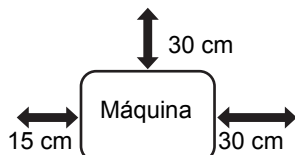
**Ubicaciones donde pueda haber vibraciones**

La vibración puede provocar el fallo de la máquina.



- La máquina debe instalarse cerca de una toma de corriente accesible para una conexión fácil.
- Conecte la máquina a una toma de corriente que no se utilice para otros aparatos eléctricos. Si está conectada una lámpara a la misma toma de corriente, es posible que la luz parpadee.

**No realice modificaciones en esta máquina.**

Dicha acción podría provocar lesiones a las personas o daños en la máquina.

**No utilice un spray inflamable para limpiar la máquina.**

Si el gas del spray entra en contacto con los componentes eléctricos internos o con la unidad de fusión, sometidos a altas temperaturas, podría producirse un incendio o una descarga eléctrica.

**Si detecta humo, un olor extraño o cualquier otro evento anormal, no utilice la máquina.**

Si la utiliza en estas condiciones, podría provocar un incendio o una descarga eléctrica.

Apague inmediatamente la alimentación principal y extraiga la clavija de alimentación de la toma de corriente.

Póngase en contacto con su distribuidor o con el representante de servicio técnico autorizado más cercano.

**En caso de tormenta, desconecte la alimentación principal y extraiga la clavija de alimentación de la toma de corriente para evitar una descarga eléctrica o un incendio debido a los rayos.****En caso de que penetre en la máquina un trozo de metal o un poco de agua, apague la alimentación principal y extraiga la clavija de alimentación de la toma de corriente.**

Póngase en contacto con su distribuidor o con el representante de servicio técnico autorizado más cercano. Si utiliza la máquina en estas condiciones podría provocar un incendio o una descarga eléctrica.

**PRECAUCIÓN****No mire directamente a la fuente de luz.**

Podría sufrir daños en los ojos.

**No bloquee los puertos de ventilación de la máquina. No instale la máquina en una ubicación en la que los puertos de ventilación queden bloqueados.**

El bloqueo de los puertos de ventilación provocará el calentamiento de la máquina, con el consiguiente riesgo de incendio.

**La unidad de fusión y la zona de salida de papeles están calientes. Al retirar el papel atascado, no toque la unidad de fusión ni la zona de salida de papeles. Preste atención para no quemarse.****Al cargar el papel, retirar papel atascado, realizar tareas de mantenimiento, cerrar las cubiertas delantera y laterales e insertar y extraer bandejas, preste atención para no pillarse los dedos.**

Si las fluctuaciones de voltaje exceden el rango permitido, el dispositivo puede detenerse.

**Sobre los consumibles****PRECAUCIÓN****No eche el cartucho del tóner al fuego.**

Parte del tóner podría saltar y provocar quemaduras.

**Almacene los cartuchos de tóner fuera del alcance de los niños.****Precauciones de manipulación****ADVERTENCIA****No coloque recipientes con agua u otro líquido ni objetos metálicos encima de la máquina.**

Si el líquido se derrama o el objeto se cae dentro de la máquina, podría producirse un incendio o una descarga eléctrica.

**No extraiga la carcasa de la máquina.**

Las piezas de alto voltaje del interior de la máquina podrían provocar una descarga eléctrica.

# INFORMACIÓN MEDIO-AMBIENTAL

## Información sobre la eliminación para usuarios (casas privadas)

### Información sobre la eliminación de éste aparato y sus pilas

SI USTED DESEA ELIMINAR ÉSTE APARATO, ¡NO UTILICE EL CONTENEDOR DE RESIDUOS HABITUAL, Y NO LO ARROJE AL FUEGO!

Los aparatos eléctricos y electrónicos y las pilas usadas deben ser recogidos y tratados SEPARADAMENTE de acuerdo con la ley.

La recogida selectiva promueve un tratamiento respetuoso con el medio ambiente, el reciclaje de materiales, y minimiza el desecho final de residuos ¡LA ELIMINACIÓN INCORRECTA puede ser perjudicial para la salud humana y el medio ambiente, debido a las sustancias peligrosas contenidas!. Lleve los APARATOS USADOS a un centro de recogida local, normalmente municipal, cuando esté disponible.

Éste aparato contiene una PILA que no puede ser retirada por el usuario. Para el reemplazo de la batería, póngase en contacto con su distribuidor.

En caso de duda sobre la eliminación del producto, contacte con su distribuidor o con las autoridades locales y pregunte por el método correcto de eliminación.

SÓLO PARA LOS USUARIOS DE LA UNIÓN EUROPEA, Y ALGUNOS OTROS PAÍSES, POR EJEMPLO NORUEGA Y SUIZA:

Su participación en la recogida selectiva es requerida por ley. ¡Él símbolo mostrado arriba aparece en los aparatos eléctricos y electrónicos (o en el embalaje) para recordárselo!

Si el equipo ha sido utilizado para FINES COMERCIALES, por favor póngase en contacto con su distribuidor SHARP, quien le informará sobre cómo gestionar su eliminación. Es posible que se le cobre por los gastos derivados de la eliminación. Para aparatos pequeños (y cantidades pequeñas) pueden ser recogidos por sus centros de recogida local. Para España: por favor póngase en contacto con el sistema de recogida establecido o con las autoridades locales para la recogida de los productos usados.

### Información medio-ambiental

**Por favor, lea este documento cuidadosamente. Le ayudará a reducir su impacto sobre el medio ambiente y al mismo tiempo le ayudará a reducir sus costes.**

### Ahorro de papel

1. La función de impresión dúplex automática se utiliza para la impresión de ambas caras del papel de forma automática sin necesidad de dar la vuelta al papel de forma manual. Si la máquina está equipada con la función de impresión dúplex automática, configure los ajustes de impresión en el equipo para que imprima a doble cara. Por favor, use la función de impresión dúplex automática de la máquina siempre que sea posible.
2. Al imprimir en papel reciclado y en papel fino de 64g/m<sup>2</sup> que cumple con el estándar de la norma EN12281: 2002 y otras normas similares de calidad, usted puede reducir el impacto sobre el medio ambiente



Los usuarios procedentes de HOGARES PARTICULARES deberán utilizar las instalaciones existentes de retorno para los aparatos usados. La devolución es gratuita.

### Ahorro de energía

1. El equipo dispone de un modo de ahorro de energía para reducir significativamente el consumo de energía. Cuando la máquina está en modo de precalentamiento y no se utiliza durante un cierto período de tiempo, la máquina cambia a este modo de menor consumo de energía. En este modo las fuentes de alimentación del panel de control y de la unidad fusora se apagan. Así, el consumo de energía se puede reducir. El tiempo de recuperación en este modo requiere más tiempo que en el modo de precalentamiento "modo listo". Usted puede ajustar el tiempo en que el equipo cambia al modo de ahorro de energía. Para los modelos con tecla de ahorro de energía: si su siguiente impresión se va a efectuar más tarde que el tiempo fijado para el modo de ahorro de energía, recomendamos pulsar la tecla de ahorro de energía para activar el ahorro de energía al momento. Para los modelos con la función de gestión automática de energía que se ajusta a las pautas de utilización del equipo, o también para modelos con el modo eco scan, recomendamos su utilización para poder reducir el consumo de energía y ahorrar costes adicionales.
2. Esta máquina cumple con la última versión de los criterios de International Energy Star. El "Programa de International Energy Star" consiste en un registro voluntario para los dispositivos con ahorro de energía.

### Eliminación y tratamiento de los cartuchos

En cuanto a los cartuchos usados de Sharp y otros consumibles de las copadoras/multifuncionales de Sharp, por favor tenga en cuenta que estos productos de desecho sean tratados de acuerdo con los requisitos legales de su área. Recomendamos que pregunte a la entidad que le da el servicio de forma habitual (por ejemplo la fundación ecofímica encargada de la recogida selectiva de productos desechos) y pregunte a las autoridades locales encargadas de la recogida y de los programas de reciclaje que existen en diversos países. Por favor visite nuestra página web [www.sharp.eu](http://www.sharp.eu).

Este producto está diseñado para su uso comercial únicamente, y como tal no se rige por el Reglamento (EC) 1275/2008 impuesto por la directiva de la UE 2005/32/EC sobre requisitos de ecodiseño para el consumo de energía eléctrica en modo de espera y apagado. Sharp desaconseja el uso doméstico del producto, y declinará toda responsabilidad derivada de tal uso.

### Emisión de ruido acústico

La emisión de ruido se puede ver en la siguiente dirección URL:

<http://www.sharp-world.com/products/copier/products/>

### HOJA DE DATOS DE SEGURIDAD (SAFETY DATA SHEET)

La SDS (Safety Data Sheet) se puede ver en la siguiente dirección URL:

<http://www.sharp-world.com/corporate/eco/env-info/sds/us/index.html>

### CONSUMIBLES

Entre los consumibles estándar para este producto que pueden ser sustituidos por el usuario se incluyen el papel y los cartuchos de tóner. Asegúrese de utilizar solamente productos originales de SHARP: cartuchos de tóner y transparencias.

**SHARP**

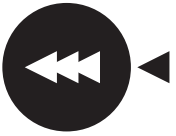

**GENUINE SUPPLIES**

Para obtener los mejores resultados durante el copiado, asegúrese de utilizar exclusivamente Consumibles Originales Sharp, que han sido diseñados, desarrollados y comprobados para prolongar al máximo la vida útil y la eficacia de los productos Sharp. Busque la etiqueta Genuine Supplies en el embalaje del tóner.

- (1) Bandeja de salida (armario de la bandeja de salida)
- (2) Alimentador de documentos automático
- (3) Panel de control
- (4) Puerto USB (Tipo A)
- (5) Bandeja bypass
- (6) Asa
- (7) Bandeja 1
- (8) Bandeja 2 (si hay instalada una unidad de alimentación de papel de 600 hojas)\*
- (9) Portada

\* Finalizador interno

## CONEXIÓN DE LA ALIMENTACIÓN

En esta sección se describe cómo conectar y desconectar la alimentación de la máquina, y cómo reiniciar la máquina. El interruptor de alimentación se encuentra a la izquierda de la máquina.

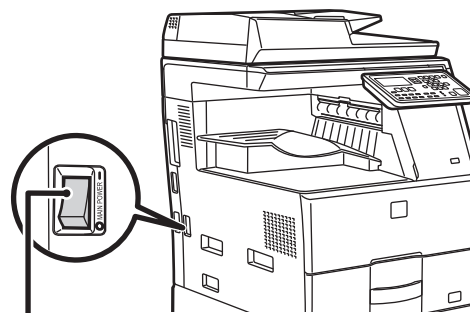

Interruptor de alimentación

### Conexión de la alimentación

Ponga el interruptor de alimentación principal en la posición "I".

### Desconexión de la alimentación

Ponga el interruptor de alimentación principal en la posición "O".

### Reinicio de la máquina

Apague el interruptor de alimentación principal y enciéndalo de nuevo.



Apague el interruptor de alimentación principal y desconecte el cable de corriente si cree que la máquina puede estar averiada, si hay una tormenta eléctrica cerca o si va a mover la máquina.



- Cuando utilice la función de fax, asegúrese de que el interruptor de alimentación principal esté en la posición "I".
- Las funciones de impresión y de otro tipo no podrán utilizarse por un tiempo breve después de encender la máquina o después de reactivarla desde el modo de suspensión. Este tiempo es necesario para que la máquina se prepare para la impresión normal: es el tiempo de calentamiento.

## Almacenamiento de consumibles

### Almacenamiento adecuado

1. Almacene los consumibles en un lugar:
  - limpio y seco,
  - a temperatura estable,
  - no expuestos a la luz directa del sol.
2. Guarde el papel en su envoltura y en posición plana.
3. El papel almacenado en embalajes colocados sobre un extremo o fuera de su envoltura podría enroscarse o humedecerse, produciéndose atascos de papel.

### Almacenamiento de los cartuchos de tóner

Almacene la caja del nuevo cartucho de tóner en posición horizontal, con la parte superior hacia arriba. No almacene el cartucho de tóner sobre el extremo. Si lo guarda colocado sobre el extremo, el tóner podría no distribuirse correctamente, aunque se sacudiese el cartucho energicamente, y permanecería en el interior de éste sin fluir.

- Almacene el tóner en un lugar que esté a menos de 40°C (104°F). El almacenamiento en un lugar caliente puede hacer que el tóner del cartucho se solidifique.
- Utilice cartuchos de tóner recomendados por SHARP. Si se usan cartuchos de tóner no recomendados por SHARP, la máquina no proporcionará toda la calidad y el rendimiento esperado y es posible que sufra daños.

### Suministro de piezas de repuesto y consumibles

El suministro de piezas de repuesto para la reparación de la máquina queda garantizado durante al menos 7 años tras la finalización de la producción. Las piezas de repuesto son aquellas piezas de la máquina que pueden sufrir desperfectos durante el uso común del producto, mientras que las piezas que suelen tener una vida útil superior a la del producto no se consideran piezas de repuesto. Los consumibles también estarán disponibles durante 7 años a partir del final de la producción.

## NOMBRES DE LAS PIEZAS

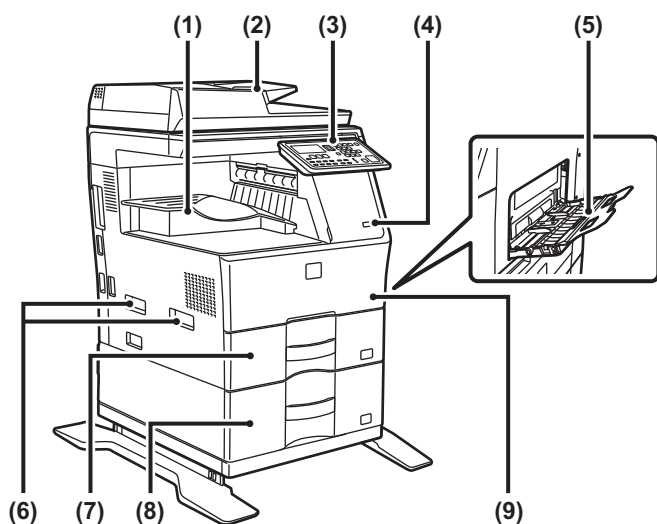

# PARA EL ADMINISTRADOR

## Contraseña del modo de configuración

El modo de ajustes se puede modificar desde el panel de control o mediante un explorador web de su ordenador. Después de configurar la máquina, consulte [CONFIGURACIONES DEL SISTEMA] en el Manual de Usuario para definir una nueva contraseña.

## Contraseña para iniciar sesión desde la máquina

La contraseña predeterminada de fábrica es "00000".

## Contraseña para iniciar sesión desde un ordenador

Hay dos cuentas en las que se puede iniciar sesión desde un explorador web: "Administrador" y "Usuario". Las contraseñas predeterminadas de fábrica para cada cuenta se muestran a continuación. Si inicia la sesión como "Administrador", podrá gestionar todos los ajustes disponibles mediante el explorador web.

|               | Cuenta | Contraseña |
|---------------|--------|------------|
| Usuario       | users  | users      |
| Administrador | admin  | admin      |

## Observaciones al conectarse a la red

Al conectar la máquina a la red, no la conecte directamente a la internet, sino a la subred (rango dividido por el enrutador) en la que esté conectado únicamente el dispositivo autorizado (como un PC) para la comunicación con la máquina en la LAN protegida de algún modo, como mediante un firewall. Administre los dispositivos conectados en la subred de modo que pueda mantenerse en todo momento el estado de la red. Además, utilice la función de configuración de filtros para evitar un acceso ilegal.



## Acerca de la administración de contraseñas

Se le requerirá que cambie la contraseña de administrador inmediatamente después de instalar la máquina. El administrador deberá cambiar la contraseña y esta deberá administrarse de forma rigurosa. Una vez modificada, anote la contraseña en la siguiente tabla y guárdela en un lugar seguro. **Escriba la "Contraseña nueva".**

| Predeterminada              | Contraseña nueva |
|-----------------------------|------------------|
| Contraseña de administrador | 00000<br>admin   |
|                             |                  |
|                             |                  |



Tenga cuidado de no olvidar la contraseña de administrador recién establecida. Si la olvida, no hay manera de confirmarla y tal vez no pueda utilizar algunos ajustes y funciones que necesitan la autorización del administrador.

## Para los usuarios de la función de fax Instrucciones importantes relativas a la seguridad

- Si alguno de los componentes de su equipamiento telefónico no funciona correctamente, debe retirarlo de inmediato de la línea telefónica, puesto que podría provocar daños en la red.
- No instale nunca cableado telefónico durante una tormenta con aparato eléctrico.
- No instale nunca tomas telefónicas en ubicaciones con humedad, a menos que se trate de una toma específicamente diseñada para dichas ubicaciones.
- No toque nunca cables o terminales telefónicos sin aislamiento, a menos que la línea telefónica haya sido desconectada de la interfaz de red.
- Mantenga todas las precauciones al instalar o modificar líneas telefónicas.
- Durante una tormenta con aparato eléctrico, evite utilizar el teléfono (a menos que sea de tipo inalámbrico). Podría existir el peligro remoto de sufrir la descarga eléctrica de un rayo.
- No utilice el teléfono para informar de la existencia de una fuga de gas en las proximidades de dicha fuga.
- No instale ni utilice la máquina cerca del agua o si se encuentra mojado. Procure no derramar líquidos sobre la máquina.
- Guarde estas instrucciones.

## Manuales de instrucciones

Las instrucciones de este manual se dividen en las tres secciones siguientes.

### Antes de usar la máquina

#### Guía de inicio: este manual

En esta sección se explican las precauciones para un uso seguro. En esta sección también se incluye información importante para las personas encargadas del mantenimiento de esta máquina.

Lea esta sección antes de utilizar la máquina por primera vez.

### Instrucciones de uso

#### Manual de Usuario (PDF)

La información sobre la copiadora y otras funciones distintas que ofrece esta máquina se ha compilado en un archivo PDF llamado "Manual de Usuario".

Lea el Manual de Usuario para saber cómo utilizar esta máquina, cuando desee saber más sobre sus funciones o cuando tenga problemas con su uso.

### Impresión directa desde un ordenador

#### Guía de instalación del software (PDF)

En esta sección se explica cómo instalar los distintos controladores necesarios al utilizar esta máquina como impresora o como escáner de red.

Lea esta sección cuando utilice la máquina desde un ordenador.

### Cómo leer el Manual de Usuario

El Manual de Usuario que se encuentra en el CD-ROM adjunto ofrece instrucciones detalladas para utilizar la máquina. El Manual de Usuario está disponible en formato PDF.

(1) **Inserte el CD-ROM suministrado en la unidad de CD-ROM.**

(2) **Haga doble clic en el icono del CD-ROM o visualice el contenido del CD-ROM.**

(3) **Haga doble clic en la carpeta correspondiente al idioma que desee (por ejemplo: "English" para inglés) y haga doble clic en el manual (UsersManual\_xx.pdf/ SoftwareSetupGuide\_xx.pdf (sustituya "xx" por su código de país)) que desee consultar.**

Para ver el manual en formato PDF se necesita el programa Acrobat Reader o Adobe Reader de Adobe Systems Incorporated. Si no tiene instalado ninguno de estos programas en el ordenador, puede descargarlos aquí: URL: <http://www.adobe.com/>



# ELIMINACIÓN DE ATASCOS

Cuando se produce un atasco de papel durante una operación de copiado, aparecen el mensaje " ⚠ Quitar papel." y la ubicación del atasco.

Compruebe la ubicación y elimine el atasco.

Para conocer los procedimientos detallados para retirar el papel atascado, consulte el Manual de Usuario.



El papel puede romperse cuando se elimina un atasco. En este caso, asegúrese de extraer todos los trozos de papel de la máquina.

## ALIMENTADOR DE DOCUMENTOS

### (1) Retire el original atascado.

Extraiga el original del alimentador de documentos. Compruebe las secciones A, B y C, como se muestra en la ilustración de abajo, y retire el original atascado.

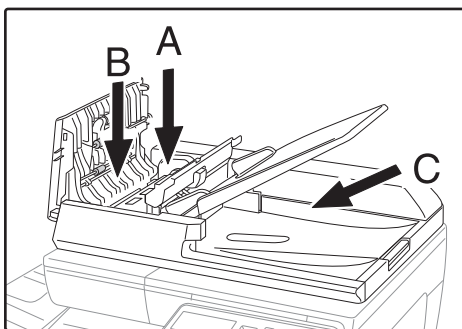

#### • Sección A

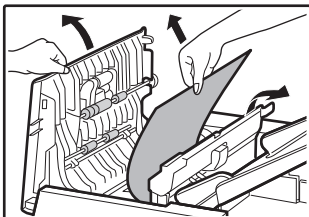

#### • Sección B

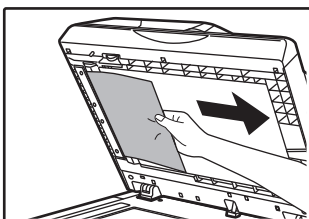
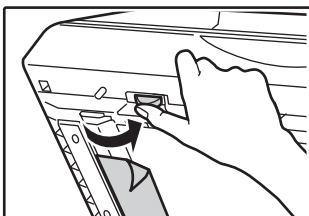

#### • Sección C

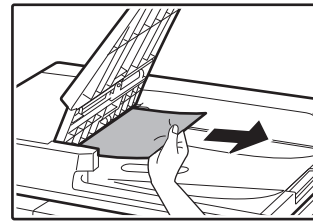

(2) Pulse la tecla [OK] para que el indicador de ubicación del atasco deje de parpadear.

(3) Devuelva a la bandeja del alimentador de documentos los originales señalados con el número en la pantalla y pulse la tecla [Iniciar].

Se reanuda el copiado de los originales que todavía quedaban cuando se produjo el atasco.

## BANDEJA BYPASS

(1) Retire todo el papel que pueda haber en la bandeja de alimentación manual.

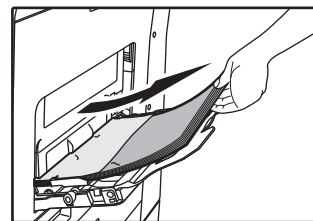

(2) Retire con cuidado el papel atascado de la bandeja de alimentación manual.

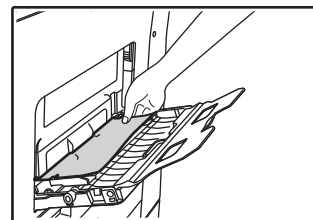

(3) Agarre la manilla de apertura/cierre de la tapa lateral y abra y cierre suavemente dicha tapa.

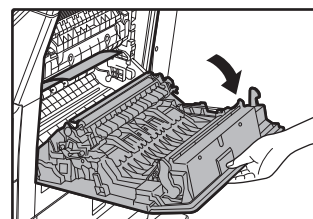

(4) Gire el tirador de alimentación de papel y retire el papel que ha quedado dentro. (Consulte "Atasco en zona A de alimentación de papel (página 32)".)

- (5) Cierre la bandeja auxiliar y, seguidamente, la bandeja de alimentación manual; agarre la manilla de apertura/cierre de la tapa lateral y abra y cierre con suavidad dicha tapa.

Se borrará el mensaje " ⚠ Quitar papel." y será posible copiar.

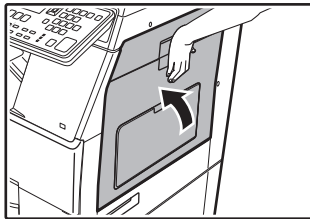

## MÁQUINA

Para extraer el papel atascado dentro de la máquina, abra la tapa lateral, compruebe si el atasco se ha producido en las secciones "A", "B" o "C" que se muestran a continuación y siga el procedimiento de retirada del papel atascado.

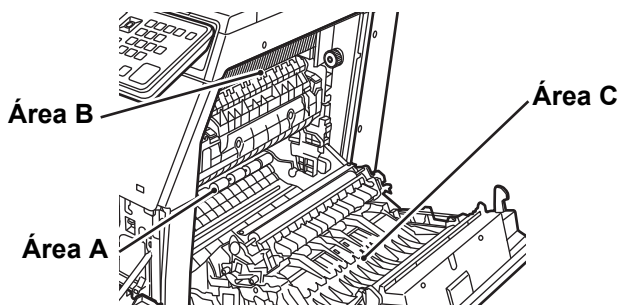

### Atasco en zona A de alimentación de papel

- (1) Retire cuidadosamente el papel atascado. Gire el pomo de rotación del rodillo en la dirección de la flecha para ayudar a retirarlo.

Procure no romper el papel atascado durante su extracción. La unidad de fusión está caliente. No toque la unidad de fusión al retirar el papel atascado. Si lo hace puede ocasionar quemaduras o lesiones personales.

Botón giratorio del rodillo    Unidad de fusión

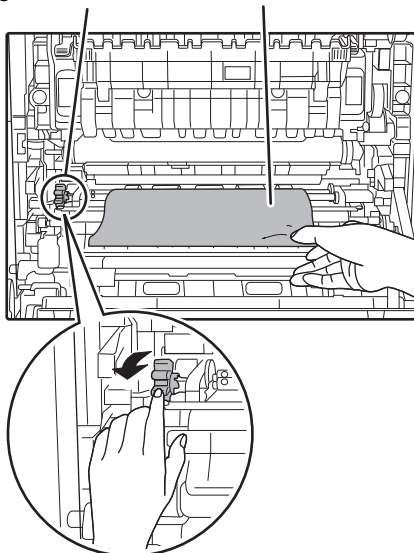

- (2) Cierre la tapa lateral.

Se borrará el mensaje " ⚠ Quitar papel." y será posible copiar.

### Atasco en zona B de alimentación de papel

- (1) Levante las palancas de ajuste de la presión de la unidad de fusión para poder retirarlo fácilmente.

Palancas de ajuste de la presión de la unidad de fusión

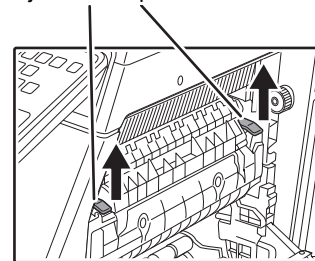

- (2) Retire el papel atascado.

Procure no romper el papel atascado durante su extracción. La unidad de fusión está caliente. No toque la unidad de fusión al retirar el papel atascado. Si lo hace puede ocasionar quemaduras o lesiones personales.

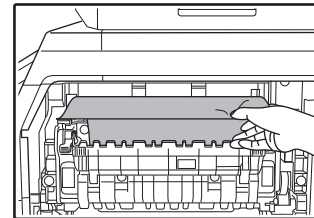

- (3) Si no puede retirar el papel atascado, intente sacarlo empujándolo hacia la zona de salida.

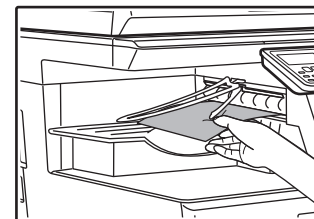

- (4) Baje las palancas de ajuste de la presión de la unidad de fusión para devolverlas a sus posiciones de funcionamiento.

- (5) Cierre la tapa lateral.

Se borrará el mensaje " ⚠ Quitar papel." y será posible copiar.



## Atasco en la zona de transporte C

### (1) Retire el papel atascado.

Procure no romper el papel atascado durante su extracción.

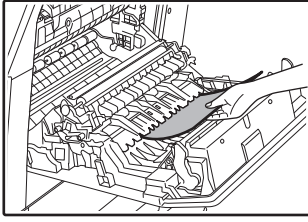

### (2) Vuelva a colocar la palanca transportadora a su posición original y cierre la tapa lateral.

Se borrará el mensaje " ⚠ Quitar papel." y será posible copiar.

## ATASCO EN LA BANDEJA DE PAPEL 1

### (1) Abra la tapa lateral y extraiga el papel atascado (consulte el paso (1) de "Atasco en la zona de transporte C (página 33)").

### (2) Eleve y extraiga la bandeja superior para eliminar el atasco de papel.

Procure no romper el papel atascado durante su extracción.

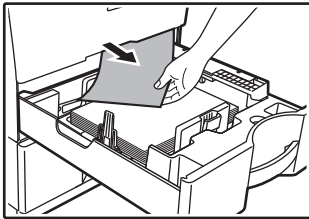

### (3) Empuje completamente la casete superior.

Cierre la bandeja por completo.

### (4) Abra y cierre la tapa lateral.

Se borrará el mensaje " ⚠ Quitar papel." y será posible copiar.

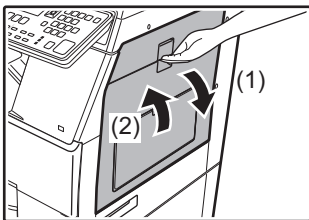

## ATASCO EN LA BANDEJA DE PAPEL 2 (Opción)

### (1) Abra la tapa lateral inferior.

Agarre el asa para abrir la tapa lateral.

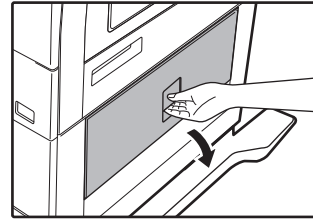

### (2) Retire el papel atascado.

Procure no romper el papel atascado durante su extracción.

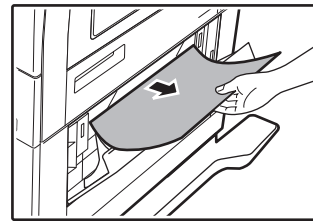

### (3) Cierre la cubierta lateral inferior.

Se borrará el mensaje " ⚠ Quitar papel." y será posible copiar.

### (4) Si no se ve el papel atascado en el paso 2, levante y extraiga la bandeja inferior para retirar el papel atascado.

Procure no romper el papel atascado durante su extracción.

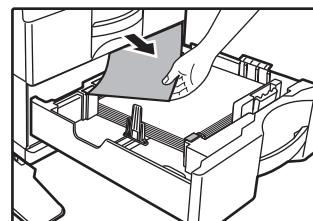

### (5) Cierre la bandeja inferior.

Cierre la bandeja por completo.

Si el mensaje no se borra, realice una nueva comprobación para asegurarse que no quedan trozos de papel.

# SUSTITUCIÓN DEL CARTUCHO DE TÓNER

Cambie siempre el cartucho de tóner cuando aparezca el mensaje "Cambie el cartucho de tóner.". Debe tener a mano un juego de cartuchos de tóner de repuesto para poder sustituir el cartucho de tóner tan pronto como se agote. Para conocer los procedimientos detallados para sustituir el cartucho de tóner, consulte el Manual de Usuario.

## (1) Abra la cubierta frontal.

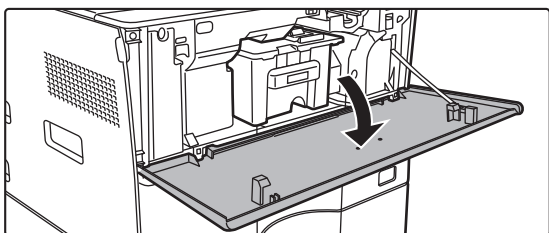

## (2) Tire del cartucho de tóner hacia usted.

Extraiga suavemente el cartucho de tóner en posición horizontal.

Si el cartucho se extrae bruscamente, el tóner podría desparramarse.

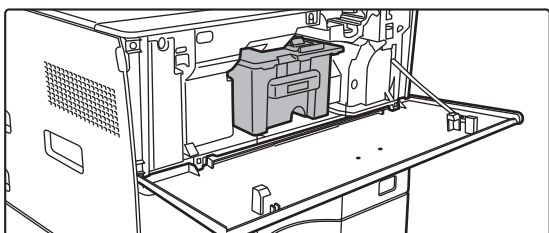

Sujete el cartucho de tóner con las dos manos como se muestra en la ilustración y extráigalo lentamente de la máquina.

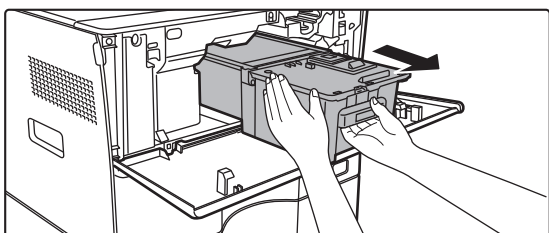

## (3) Saque un nuevo cartucho de tóner del paquete y agítelo horizontalmente cinco o seis veces.

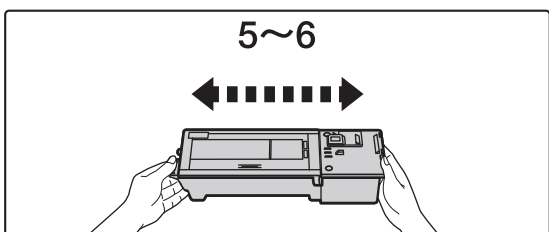

## (4) Inserte lentamente el nuevo cartucho de tóner en posición horizontal.

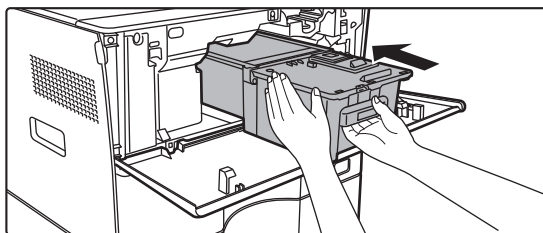

## (5) Presione firmemente hacia dentro hasta que oiga un "clic".

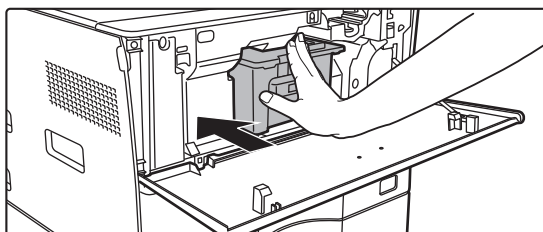

## (6) Cierre la cubierta frontal.

Una vez sustituido el cartucho de tóner, la máquina pasa automáticamente al modo de ajuste de imagen. No abra la cubierta frontal durante este proceso.

# ESPECIFICACIONES

## Especificaciones básicas / Especificaciones de la copiadora

|   |   |   |
|---|---|---|
| Nombre                                      | MX-B350W/MX-B350WE/MX-B450W/MX-B450WE   |   |
| Tipo  | Escritorio  |   |
| Color                                       | Monocromo   |   |
| Tipo de copiadora                           | Copiadora láser electrostática  |   |
| Resolución de escaneado                     | Escaneado: 600 × 600 dpi, 600 × 300 dpi<br>Impresión: 600 × 600 dpi   |   |
| Gradación                                   | Escaneado: equivalente a 256 niveles<br>Impresión: equivalente a 256 niveles  |   |
| Tamaños de los originales                   | Máx. A4 (8-1/2" × 14") para hojas y documentos encuadrados  |   |
| Tamaños de copia                            | De A4 a A6 (8-1/2" × 14" a 5-1/2" × 8-1/2"), Sobre (Monarch, COM10, COM9, DL, C6, C5)<br>Bandeja principal (Bandeja 1):<br>De A4 a A6 (8-1/2" × 11" a 5-1/2" × 8-1/2")<br>Multibandeja de alimentación manual:<br>De A4 a A6 (8-1/2" × 14" a 5-1/2" × 8-1/2"), Sobre<br>Margen perdido<br>Borde frontal: 4 mm ± 1 mm (11/64" ± 3/64")<br>Borde posterior: 2 mm a 5 mm (3/32" a 13/64")<br>Borde izquierdo / borde derecho: total 4 mm ± 2 mm (11/64" ± 3/32")   |   |
| Tipo de papel                               | Bandeja principal (Bandeja 1):<br>Papel normal<br>Multibandeja de alimentación manual:<br>Papel normal, papel de gramaje alto, papel fino, soportes especiales<br>Gramaje del papel:<br>Bandeja principal (Bandeja 1):<br>De 60 g/m <sup>2</sup> a 105 g/m <sup>2</sup> (de 16 lbs. alta calidad a 28 lbs. tapa)<br>Multibandeja de alimentación manual:<br>De 55 g/m <sup>2</sup> a 220 g/m <sup>2</sup> (de 13 lbs. alta calidad a 80 lbs. tapa)<br>• Algunas condiciones de uso o tipos de papel pueden impedir que se imprima correctamente.<br>• Para utilizar soportes especiales (sobres, etiquetas, papel satinado, transparencias, etc.), o papel de 106 g/m <sup>2</sup> a 220 g/m <sup>2</sup> (28 lbs. alta calidad a 80 lbs. tapa), póngase en contacto con su distribuidor o con el representante de servicio autorizado más cercano. |   |
| Tiempo de calentamiento                     | 29 segundos<br>• Este valor puede variar en función de las condiciones ambientales.<br>• Desde el botón de encendido. Desde el interruptor de alimentación principal, tarda 30 segundos.  |   |
| Salida de la primera copia*                 | MX-B350W<br>MX-B350WE   | MX-B450W<br>MX-B450WE                             |
|   | Cristal de exposición<br>RSPF   | 9,0 segundos<br>9,5 segundos                      |
|   | • Este valor puede variar dependiendo del estado de la máquina.<br>* Hojas A4 (8-1/2" × 11").   |   |
| Ratios de copia                             | Mismo tamaño: 1: 1 ± 0,8 %<br>Ampliación (tamaño AB): 115 %, 122 %, 141 %, 200 %<br>(tamaño pulg.: 129 %, 200 %)<br>Reducción (tamaño AB): 50 %, 70 %, 81 %, 86 %<br>(tamaño pulg.: 50 %, 64 %, 77 %)<br>Ratios de zoom: del 25 al 400 % en incrementos del 1 %, 376 incrementos en total. Se puede calcular el porcentaje de zoom cuando se especifican mm.<br>(25 - 200 % si se usa el alimentador de documentos automático)  |   |
| Velocidades de copiado continuo*            | MX-B350W<br>MX-B350WE   | MX-B450W<br>MX-B450WE                             |
|   | 35 copias/min.<br>(Tamaño Person: 28 copias/min.)   | 45 copias/min.<br>(Tamaño Person: 37 copias/min.) |
|   | * Velocidad continua para originales con el mismo origen. La salida de documentos puede interrumpirse momentáneamente para estabilizar la calidad de imagen. La velocidad puede disminuir en algunos entornos.  |   |
| Alimentación de papel / capacidad           | 550 hojas en 1 bandeja (500) más 50 hojas en la multibandeja de alimentación manual<br>• Utilizando papel de 80 g/m <sup>2</sup> (20 lbs. alta calidad)   |   |
| Alimentación máx. de papel / capacidad máx. | 115 hojas en 2 bandejas (550 + 600 × 1) más bandeja multi bypass de 50 hojas<br>• Utilizando papel de 80 g/m <sup>2</sup> (20 lbs. alta calidad)  |   |
| Copiado continuo                            | Máx. 999 copias   |   |
| Memoria                                     | Estándar 1 GB<br>• 1 GB = Mil millones de bytes. La capacidad real del disco formateado es inferior.  |   |
| Condiciones ambientales                     | Entorno operativo 10 °C a 35 °C (50 °F a 95 °F)<br>(de 20 % a 85 % de humedad relativa) 590 - 1.013 hPa<br>Entorno estándar 21 °C a 25 °C (69,8 °F a 77 °F)<br>(50 ± 10 % de humedad relativa)  |   |

|                        |  |
|------------------------|--|
| Alimentación requerida | Voltaje local ± 10 % (Para obtener información relativa a los requisitos de alimentación, consulte la placa de datos de la esquina inferior de la parte izquierda de la máquina).<br>Consumo eléctrico (incluyendo opciones)<br>Máx. 1,84 kW (220-240 V) 8A / Máx. 1,44 kW (120 V) 12A |
| Dimensiones            | 492 mm (Anchura) × 517 mm (Profundidad) × 560 mm (Altura)<br>(19-3/8" (Anchura) × 20-23/64" (Profundidad) × 22-1/16" (Altura))   |
| Peso                   | Aprox. 29 kg (64,0 lbs.)   |
| Dimensiones totales    | 687 mm (Anchura) × 517 mm (Profundidad) (27-1/16" (Anchura) × 20-23/64" (Profundidad))<br>(Con la multibandeja de alimentación manual y la extensión de la bandeja de salida desplegadas)  |

## Alimentador automático de documentos

|  |  |
|--|--|
| Tipos de alimentadores de documentos   | Alimentador de una sola pasada con inversión (RSPF)  |
| Tamaños de los originales              | De A4 a A6 (8-1/2" × 14" a 5-1/2" × 8-1/2")<br>Tarjeta de visita (89 a 91 mm × 51 a 55 mm)   |
| Tipos de originales                    | Gramaje del papel<br>Plain paper 50 g/m <sup>2</sup> a 105 g/m <sup>2</sup> (13 lbs. a 28 lbs.)<br>Tarjeta de visita, 0,1 a 0,2 mm<br>Doble cara: De 50 g/m <sup>2</sup> a 105 g/m <sup>2</sup> (de 13 lbs. a 28 lbs.) |
| Capacidad de almacenamiento o de papel | 50 hojas (80 g/m <sup>2</sup> (20 lbs.))<br>(o una altura de apilado máxima de 6,5 mm (17/64"))<br>Tarjeta de visita: 25 hojas (grosor: 0,2 mm)<br>(o una altura de apilado máxima de 6,5 mm (17/64"))                 |
| Velocidad de escaneado (copia)         | 40 segundos/min.<br>• Al escanear a una cara, A4 (8-1/2" × 11"), 600 × 300 ppp   |

## Unidad de alimentación del papel

|                        |  |  |
|------------------------|--|--|
| Nombre                 | Unidad de alimentación de papel para 600 hojas (MX-CS14)   |  |
| Tamaños de papel       | A4, B5, A5, 8-1/2" × 14", 8-1/2" × 13-1/2", 8-1/2" × 13-2/5", 8-1/2" × 13", 8-1/2" × 11", 7-1/4" × 10-1/2", 5-1/2" × 8-1/2"      |  |
| Papel admitido         | 55 g/m <sup>2</sup> a 220 g/m <sup>2</sup> (papier relié 13 lb. à 80 lb., couverture)  |  |
| Capacidad de papel     | 600 hojas  |  |
| Alimentación requerida | Suministro desde la máquina principal  |  |
| Dimensiones            | 428 mm (Anchura) × 517 mm (Profundidad) × 172 mm (Altura)<br>(16-55/64" (Anchura) × 20-23/64" (Profundidad) × 6-25/32" (Altura)) |  |
| Peso                   | Aprox. 7 kg (15,5 lb.)   |  |

## Soporte alto/Soporte bajo

|             |  |   |
|-------------|--|---|
| Nombre      | Soporte alto (MX-DS22)   | Soporte bajo (MX-DS23)  |
| Dimensiones | 568 mm (Anchura) × 667 mm (Profundidad) × 358 mm (Altura)<br>(22-3/8" (Anchura) × 26-17/64" (Profundidad) × 14-7/64" (Altura)) | 568 mm (Anchura) × 667 mm (Profundidad) × 73 mm (Altura)<br>(22-3/8" (Anchura) × 26-17/64" (Profundidad) × 2-7/8" (Altura)) |
| Peso        | Aprox. 13 kg (28,7 lbs.)   | Aprox. 7 kg (15,5 lbs.)   |

## Especificaciones de impresora de red

|                                    |  |
|------------------------------------|--|
| Tipo                               | Tipo integrado   |
| Velocidad de impresión continua    | Idéntica a la velocidad de copiado continuo  |
| Resolución                         | Procesamiento de datos: 600 × 600 dpi<br>Impresión: 600 × 600 dpi  |
| Lenguaje de descripción de páginas | Emulación de PCL6, Emulación PostScript®3™   |
| Protocolos compatibles             | TCP/IP (LPD/Port9100/IPP/FTP/WSD)  |
| Sistemas operativos compatibles    | Windows Server 2008, Windows 7, Windows 8.1, Windows Server 2012, Windows 10, Windows Server 2016<br>Mac OS X (10.6, 10.7, 10.8, 10.9, 10.10, 10.11, 10.12, 10.13) |
| Fuentes Internas                   | 80 fuentes para PCL, 136 fuentes para emulación PostScript®3™  |
| Memoria                            | Memoria del sistema de la máquina  |
| Interfaz                           | 10BASE-T/100BASE-TX/1000BASE-T<br>USB 2.0 (Host, modo de alta velocidad)   |

## Especificaciones de fax

|                    |   |
|--------------------|---|
| Tipo               | De serie (tipo integrado)   |
| Líneas compatibles | Líneas telefónicas genéricas (PSTN), centralitas automáticas privadas (PBX) |

|   |  |
|---|--|
| Resolución                                    | Estándar: 8 puntos/mm x 3,85 líneas/mm<br>Fina: 8 puntos/mm x 7,7 líneas/mm<br>Superfina: 8 puntos/mm x 15,4 líneas/mm           |
| Velocidad de conexión                         | Super G3: 33,6 kbps, G3: 14,4 kbps   |
| Método de codificación                        | MH, MR, MMR, JBIG  |
| Modo de conexión                              | Super G3 / G3  |
| Tamaños de los originales para la transmisión | A4 (8-1/2" x 14" a 8-1/2" x 11")<br>(Solo se puede transmitir papel con una longitud máxima de 500 mm (solo una cara / B/N).     |
| Tamaños de papel registrados                  | A4 a A5 (8-1/2" x 14" a 5-1/2" x 8-1/2")   |
| Tiempo de transmisión                         | Aprox. 2 segundos * (A4 (8-1/2" x 11") Papel estándar Sharp, caracteres normales, Súper G3 (JBIG))<br>Aprox. 6 segundos (G3 ECM) |
| Memoria                                       | 64 MB  |
| Notas   | Dirección Máx. de 300 entradas<br>Transmisiones masivas Máx. de 100 destinatarios  |

\* Compatible con el método de transmisión a 33,6 kbps para los facsímiles Super G3 estandarizados por la Unión Internacional de Telecomunicaciones (UIT). Esta es la velocidad al enviar una hoja de papel de tamaño A4 (8-1/2" x 11") con unos 700 caracteres y una calidad de imagen estándar (8 x 3,85 caracteres/mm) en modo de alta velocidad (33,6 kbps). Esta es la velocidad de transmisión de información en forma de imágenes y no incluye el tiempo para el control de la transmisión. El tiempo real que tarda en efectuarse una transmisión depende del contenido del texto, del tipo de máquina de fax del destinatario y de las condiciones de la línea telefónica.

## Especificaciones de escáner de red

|  |   |
|--|---|
| Tipo   | Escáner en color  |
| Resolución de escaneado (principal x vertical) | 100 x 100 dpi, 150 x 150 dpi, 200 x 200 dpi, 300 x 300 dpi, 400 x 400 dpi, 600 x 600 dpi (escaneado desde la máquina)<br>De 50 a 9600 dpi *1 (exploración desde el ordenador)   |
| Velocidad de escaneado (A4 (8-1/2" x 11"))     | B/N: 40 hojas/minuto (200 x 200 dpi) (una cara),<br>18 páginas/minuto (200 x 200 dpi) (dos caras)<br>Color 13 hojas/minuto (200 x 200 dpi) (una cara),<br>6 páginas/minuto (200 x 200 dpi) (dos caras)<br><ul style="list-style-type: none"> <li>En modo estándar y utilizando papel estándar Sharp (tamaño A4 (8-1/2" x 11") con un 6 % de área cubierta) y el detector automático de colores desactivado. La velocidad varía en función del volumen de datos que contenga el original.</li> <li>Este valor puede variar en función de las condiciones ambientales.</li> </ul> |
| Interfaz                                       | 10BASE-T/100BASE-TX/1000BASE-T,<br>USB 2.0 (si utiliza un dispositivo de memoria externo)   |

|                                   |  |
|-----------------------------------|--|
| Protocolos compatibles            | TCP/IP   |
| Sistemas operativos compatibles*2 | Windows Server 2008, Windows 7, Windows 8.1, Windows Server 2012, Windows 10, Windows Server 2016  |
| Formatos de salida                | (B/N)<br>TIFF, PDF<br>Método de compresión: descompresión, G3 (MH), G4 (MMR) (escala de grises/color)<br>TIFF, JPEG, PDF<br>Método de compresión: JPEG (compresión alta, media y baja) |
| Controlador                       | Compatible con TWAIN   |

\*1: Deberá reducir el tamaño de escaneado al aumentar la resolución.

\*2: Hay casos en los que no es posible establecer una conexión. Contacte con su distribuidor para obtener más información.

## Especificaciones de LAN inalámbrica

|   |   |
|---|---|
| Tipo  | De serie (tipo integrado)   |
| Normas de compatibilidad                      | IEEE802.11n/g/b   |
| Método de transmisión                         | OFDM (IEEE 802.11n/g), DS-SS (IEEE 802.11b)                                       |
| Rango de frecuencias                          | De 2412 MHz a 2472 MHz  |
| Número de canales                             | ch 1 - ch 13  |
| Velocidad de transmisión (valor normativo) *1 | IEEE802.11n máx. 150 Mbps<br>IEEE802.11g máx. 54 Mbps<br>IEEE802.11b máx. 11 Mbps |
| Protocolos compatibles                        | TCP/IP (IPv4)   |
| Potencia de transmisión inalámbrica           | 20 dBm o menos (PIRE)   |
| Seguridad                                     | WEP, WPA2 PSK, WPA/WPA2-mixed PSK2, WPA   |

\* Los indicados son valores teóricos máximos para la norma de LAN inalámbrica. Los valores no expresan las velocidades reales de transmisión de datos.

## RECONOCIMIENTOS DE MARCAS COMERCIALES

Las marcas comerciales y marcas comerciales registradas que aparecen a continuación se utilizan en conjunción con la máquina y sus accesorios y dispositivos periféricos.

- Microsoft®, Windows®, Windows Server® 2008, Windows® 7, Windows® 8.1, Windows Server® 2012, Windows® 10, Windows Server® 2016, Internet Explorer®, Active Directory, Excel, Office 365, SharePoint e OneDrive son marcas comerciales registradas de Microsoft Corporation en Estados Unidos y otros países.
- Intel® es una marca comercial de Intel Corporation en Estados Unidos y/u otros países.
- PostScript es una marca comercial registrada de Adobe Systems Incorporated.
- Adobe, el logotipo de Adobe, Acrobat, el logotipo de Adobe PDF y Reader son marcas comerciales registradas o marcas comerciales de Adobe Systems Incorporated en Estados Unidos y otros países.
- Apple, Mac OS, AppleTalk y EtherTalk son marcas comerciales de Apple Inc., registradas en Estados Unidos y otros países.
- Mozilla® y Firefox® son marcas comerciales registradas o marcas comerciales de Mozilla Foundation en Estados Unidos y otros países.
- Sharpdesk es una marca comercial de Sharp Corporation.
- Sharp OSA es una marca comercial de Sharp Corporation.
- Todas las demás marcas comerciales y derechos de copyright son propiedad de sus respectivos propietarios.

Las fuentes integradas de esta impresora usan la tecnología de compresión de fuentes MicroType® de Monotype Imaging, y también usan el subsistema de representación de fuentes escalables de UFST® (Universal Font Scaling Technology) de Monotype Imaging.

MicroType® y UFST® son marcas comerciales de Monotype Imaging, Inc. registradas en la Oficina de marcas comerciales y patentes de Estados Unidos, y pueden estar registradas en determinadas jurisdicciones.

Candid, Gold y Taffy son marcas comerciales de Monotype Imaging, Inc. registradas en la Oficina de marcas comerciales y patentes de Estados Unidos, y pueden estar registradas en determinadas jurisdicciones.

CG Omega, CG Times, Garamond Antiqua, Garamond Halbfett, Garamond Kursiv, Garamond y Halbfett Kursiv son marcas comerciales de Monotype Imaging, Inc., y pueden estar registradas en determinadas jurisdicciones.

Albertus, Arial, Ashley Script, Coronet, Gill Sans, Joanna y Times New Roman son marcas comerciales de The Monotype Corporation registradas en la Oficina de marcas comerciales y patentes de Estados Unidos, y pueden estar registradas en determinadas jurisdicciones.

Avant Garde, ITC Bookman, Lubalin Graph, Mona Lisa, Zapf Chancery y Zapf Dingbats son marcas comerciales de International Typeface Corporation registradas en la Oficina de marcas comerciales y patentes de Estados Unidos, y pueden estar registradas en determinadas jurisdicciones.

Clarendon, Eurostile, Helvetica, Optima, Palatino, Stempel Garamond, Times y Univers son marcas comerciales de Heidelberg Druckmaschinen AG, que pueden estar registradas en determinadas jurisdicciones, y se utilizan bajo licencia exclusiva a través de Linotype Library GmbH, una empresa subsidiaria de propiedad única de Heidelberg Druckmaschinen AG.

Apple Chancery, Chicago, Geneva, Monaco y New York son marcas comerciales de Apple Inc. y pueden estar registradas en determinadas jurisdicciones.

Wingdings es una marca comercial registrada de Microsoft Corporation en Estados Unidos y otros países.

Marigold y Oxford son marcas comerciales de Arthur Baker y pueden estar registradas en algunas jurisdicciones.

Antique Olive es una marca comercial de Marcel Olive y puede estar registrada en determinadas jurisdicciones.

Hoefler Text es una marca comercial de Johnathan Hoefler y puede estar registrada en algunas jurisdicciones.

HGGothicB, HGMinchoL, HGP GothicB y HGPMinchoL son marcas comerciales de Ricoh Company, Ltd. y pueden estar registradas en algunas jurisdicciones. ITC es una marca comercial de International Typeface Corporation registrada en la Oficina de marcas comerciales y patentes de Estados Unidos, y puede estar registrada en determinadas jurisdicciones.

Agfa es una marca comercial de Agfa-Gevaert Group y puede estar registrada en determinadas jurisdicciones.

Intellifont, MicroType y UFST son marcas comerciales de Monotype Imaging, Inc. registradas en la Oficina de marcas comerciales y patentes de Estados Unidos, y pueden estar registradas en determinadas jurisdicciones.

TrueType es una marca comercial de Apple Inc. registrada en la Oficina de marcas comerciales y patentes de Estados Unidos y otros países.

PostScript es una marca comercial de Adobe Systems Incorporated y puede estar registrada en algunas jurisdicciones.

HP, PCL, FontSmart y LaserJet son marcas comerciales de Hewlett-Packard Company y pueden estar registradas en algunas jurisdicciones.

El procesador de Tipo 1 residente en el producto UFST de Monotype Imaging se utiliza bajo licencia de Electronics For Imaging, Inc. Todas las demás marcas comerciales son propiedad de sus respectivos propietarios.

Diese Anleitung beschreibt die grundlegenden Schritte für die Verwendung des Geräts, Vorsichtsmaßnahmen für eine sichere Nutzung sowie Informationen für den Administrator. Lesen Sie diese Anleitung vor der Verwendung des Geräts. Weitere Informationen über Verfahren und Problemlösungen finden Sie in den im PDF-Format bereitgestellten Anleitungen.

# VORSICHTSMASSNAHMEN

Jede Anleitung bezieht auch die mit diesen Produkten verwendeten optionalen Einheiten ein.

Zum vollkommenen Abschalten des Stroms den Hauptstecker ziehen. Die Steckdose muss in der Nähe des Geräts installiert und leicht zugänglich sein.

Das Gerät sollte in der Nähe einer zugänglichen Netzsteckdose zum einfachen Abtrennen aufgestellt werden.

## Bitte beachten

- Dieses Handbuch wurde sorgfältig ausgearbeitet. Im Falle von Anmerkungen oder Fragen über dieses Handbuch wenden Sie sich bitte an Ihren Händler oder die nächstgelegene autorisierte Servicevertretung.
- Für dieses Produkt wurden eine umfangreiche Qualitätskontrolle und verschiedene Prüfverfahren angewandt. Falls das Produkt dennoch beschädigt ist oder sonstige Probleme auftreten, wenden Sie sich bitte an Ihren Händler oder die nächstgelegene autorisierte Servicevertretung.
- Mit Ausnahme der gesetzlich verordneten Verantwortung ist SHARP nicht für Fehler verantwortlich, die während der Verwendung des Produkts oder seiner Optionen auftreten, oder Fehler aufgrund des inkorrekten Betriebs des Produkts oder seiner Optionen, oder andere Fehler, oder jegliche andere Schäden, die aufgrund der Verwendung des Produkts auftreten.

## Warnung

- Die Vervielfältigung, Anpassung oder Übersetzung von Inhalten dieses Handbuchs ist nur nach vorheriger schriftlicher Genehmigung und nur im Rahmen der gültigen Copyright-Gesetze zulässig.
- Alle in diesem Handbuch enthaltenen Informationen können ohne vorherige Ankündigung geändert werden.

Die im Handbuch dargestellten Bildschirme, Nachrichten und Tastaturbezeichnungen können aufgrund von durchgeführten Produktverbesserungen und Änderungen geringfügig von denen des tatsächlichen Geräts abweichen.

- Dieses Gerät enthält Software, deren Module von der unabhängigen JPEG-Gruppe entwickelt wurden.
- Copyright© 1995-2007 Adobe Macromedia Software LLC. Alle Rechte vorbehalten.

## Garantie

Es wurde alles unternommen, um dieses Dokument so akkurat und hilfreich wie möglich zu gestalten. Jedoch übernimmt die SHARP Corporation keinerlei Garantien bezüglich des Inhalts. Alle in diesem Handbuch enthaltenen Informationen können ohne vorherige Ankündigung geändert werden. SHARP ist nicht haftbar für Verluste oder Beschädigungen, die direkt oder indirekt durch oder in Verbindung mit der Nutzung dieser Betriebsanleitung herrühren.

© Copyright SHARP Corporation 2018. Alle Rechte vorbehalten. Das Reproduzieren, Adaptieren oder Übersetzen des Inhalts des Handbuchs ohne vorherige schriftliche Genehmigung ist mit Ausnahme des urheberrechtlich erlaubten Umfangs verboten.

## SOFTWARE-LIZENZ

Die Software-Lizenz erscheint, wenn Sie die Software\*<sup>1</sup> herunterladen oder die Software von der CD-ROM\*<sup>2</sup> installieren. Durch das Herunterladen und die Verwendung der Software bestätigen Sie, dass Sie an die Verpflichtungen dieser Lizenz gebunden sind.

\*<sup>1</sup> Wenn die Software von unserer Website bezogen wird.

\*<sup>2</sup> Wenn die „Software CD-ROM“ mit dem Gerät geliefert wird.

## WLAN

MX-B350W/MX-B350WE/MX-B450W/MX-B450WE: Standard (integrierter Typ)

In manchen Umgebungen ist die Kommunikationsreichweite für WLAN eingeschränkt oder die Kommunikation ist nicht möglich. Die Ursachen hierfür sind möglicherweise Abschirmungsmaterialien, Installationsort, Störungen durch Radiowellen, Datenübertragungsgeschwindigkeit und sonstige Faktoren.

## Informationen zum Laser

Kontrollen oder Einstellungen oder andere als die hier beschriebenen Verfahren können zu einer gefährlichen Strahlenaussetzung führen.

|                        |  |
|------------------------|--|
| <b>Wellenlänge</b>     | MX-B350W/MX-B350WE/MX-B450W/<br>MX-B450WE:<br>788 nm ± 12 / -13 nm   |
| <b>Pulsdauer</b>       | MX-B350W/MX-B350WE:<br>Papiermodus normal /<br>Papiermodus schwer =<br>14,03 µs ± 0,041 µs / 7 mm<br>MX-B450W/MX-B450WE:<br>Papiermodus normal =<br>11,02 µs ± 0,032 µs / 7 mm<br>Papiermodus schwer =<br>14,03 µs ± 0,041 µs / 7 mm |
| <b>Ausgabeleistung</b> | MX-B350W/MX-B350WE/MX-B450W/<br>MX-B450WE:<br>Max 0,6mW (LD1+LD2)  |

Diese digitale Ausrüstung ist ein KLASSE 1  
LASERPRODUKT (IEC 60825-1 Ausg. 3-2014)

## EMV (dieses Gerät und Peripheriegeräte)

### WARNUNG:

Für dieses Gerät müssen abgeschirmte Schnittstellenleitungen verwendet werden, damit die EMV-Vorgaben erfüllt werden.

Ein Kabel von maximal 10 m Länge ist zu bevorzugen.

Dies ist ein Produkt der Klasse A. Dieses Produkt kann im Wohnbereich Funkstörungen verursachen. In diesem Fall kann vom Benutzer verlangt werden, entsprechende Maßnahmen zu ergreifen.

# Symbole in diesem Handbuch

Für den sicheren Gebrauch dieses Geräts werden in diesem Handbuch verschiedene Sicherheitssymbole verwendet. Die Klassifizierung der Sicherheitssymbole wird nachstehend erklärt. Es muss sichergestellt sein, dass Sie die Symbole verstehen, wenn Sie das Handbuch lesen.

## Bedeutung der Symbole



**WARNUNG**

Weist auf ein Todesfallrisiko oder eine mögliche schwere Verletzung hin.



**VORSICHT**

Es besteht das Risiko, dass Personen verletzt oder Eigentum beschädigt wird.



**VORSICHT!  
HEIß**



**NICHT  
AUSEINANDERBAUEN**



**QUETSCHGEFAHR  
ABSTAND HALTEN**



**ZWINGENDE  
MAßNAHME**



**UNZULÄSSIGE  
MAßNAHME**

## Anmerkungen zum Strom



**WARNUNG**



**Stellen Sie sicher, dass das Stromversorgungskabel nur an eine Steckdose angeschlossen wird, die dem spezifischen Spannungsbedarf und Strombedarf entspricht. Stellen Sie sicher, dass die Steckdose geerdet ist. Verwenden Sie keine Verlängerungskabel oder Adapter, um andere Geräte an die von diesem Gerät genutzte Steckdose anzuschließen.**

**Durch Nutzen einer nicht angemessenen Stromquelle kann ein Brand oder Stromschlag ausgelöst werden.**

\* Die Strombedarfsdaten sind auf dem unten links an der linken Seite des Geräts angebrachten Namensschild angegeben.



**Stromkabel nicht beschädigen oder verändern.**

Wenn schwere Teile auf das Kabel gestellt, daran gezogen oder es stark gebogen wird, wird es beschädigt, was zu einem Brand oder Stromschlag führen kann.



**Mit nassen Händen den Stecker nicht einstecken oder ziehen.**

Dadurch kann ein Stromschlag ausgelöst werden.



**VORSICHT**



**Beim Herausziehen des Steckers aus der Steckdose nicht am Kabel ziehen.**

Durch Ziehen am Kabel könnten Schäden wie blanke Kabel und Kabelbruch entstehen, die zu einem Brand oder Stromschlag führen können.



**Wenn das Gerät lange Zeit nicht benutzt wird, muss aus Sicherheitsgründen der Netzstecker gezogen werden.**



**Wenn das Gerät bewegt wird, müssen vor dem Bewegen der Hauptstrom abgeschaltet und der Netzstecker gezogen werden.**

Es besteht Brandgefahr oder das Risiko eines Stromschlags, weil das Kabel beschädigt sein kann.

## Anmerkungen zum Aufbau



**VORSICHT**



**Installieren Sie das Gerät nicht auf einer instabilen oder schiefen Fläche. Installieren Sie das Gerät auf einer Fläche, die das Gerätegewicht tragen kann.**

Die Maschine kann fallen oder kippen, so dass Verletzungsgefahr besteht. Sollten Peripheriegeräte installiert werden, installieren Sie sie nicht auf einer unebenen, schiefen oder sonstigen instabilen Fläche. Das oder die Geräte könnten abgleiten, fallen oder kippen. Installieren Sie das Produkt auf einer flachen, stabilen Fläche, die das Gerätegewicht tragen kann.



**Gerät nicht an einem feuchten oder staubigen Ort aufstellen.**

Brand- und Stromschlag-Gefahr. Wenn Staub in das Gerät gelangt, könnte die Ausgabe verschmutzen und das Gerät beschädigt werden.



**Extrem heiße, kalte, feuchte oder trockene Orte (in der Nähe von Heizkörpern, Befeuchtern, Klimaanlage etc.)**

Das Papier wird feucht und in dem Gerät kann sich Kondensation bilden, dadurch Papierstau und verschmutzte Ausgabe.

Wenn es vor Ort einen Ultraschall-Luftbefeuchter gibt, nehmen Sie für den Befeuchter destilliertes Wasser für Befeuchter. Bei Leitungswasser werden Mineralien und Verunreinigungen abgegeben, wodurch die Verunreinigungen sich im Inneren des Gerätes ansammeln und zu verschmutzter Ausgabe führen.



**Beim Aufbau des Geräts müssen die Feststeller bis auf den Fußboden abgesenkt werden, um das Gerät zu sichern (am Bewegen zu hindern).**

Drehen Sie die Feststeller in Richtung Sperre, bis sie festen Kontakt zum Boden haben.

**Wenn Sie das Gerät wegen Umgestaltung Ihres Büros oder einem anderen Grund anderswo aufstellen wollen, schrauben Sie die Feststeller vom Boden wieder nach oben, stellen Sie den Strom ab und bewegen das Gerät dann.**

(Nachdem das Gerät bewegt wurde, werden die Feststeller zu ihrer Sicherung wieder nach unten gesenkt.)



**Orte mit direkter Sonneneinstrahlung**

Plastikteile können sich verformen, was zu verschmutzter Ausgabe führen kann.



**Orte mit Ammoniak**



Aufbau des Geräts in der Nähe eines Diazo-Kopierers kann zu verschmutzter Ausgabe führen.



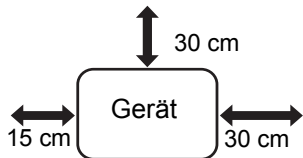

-  **Gerät nicht an einem schlecht belüfteten Ort aufstellen.**  
Eine kleine Menge Ozon entsteht beim Druckvorgang. Die erzeugte Menge Ozon ist nicht schädlich, jedoch kann es sein, dass ein unangenehmer Geruch wahrgenommen wird, wenn große Mengen kopiert werden. Deshalb sollte das Gerät in einem Raum mit Ventilator stehen oder mit Fenstern, die für ausreichendes Zirkulieren der Luft sorgen. (Der Geruch kann unter Umständen Kopfschmerzen verursachen).  
\* Das Gerät sollte so aufgebaut werden, dass Menschen nicht direkt ihrer Abluft ausgesetzt werden. Bei Aufstellen in der Nähe eines Fensters muss gewährleistet sein, dass das Gerät nicht direkt dem Sonnenlicht ausgesetzt ist.

-  **In der Nähe einer Wand**  
Um das Gerät herum muss für Wartungszwecke und für ausreichende Belüftung für genug Platz gesorgt werden. (Das Gerät sollte nicht dichter an der Wand stehen als unten angegeben.)





-  **Orte mit Vibration.**  
Vibration kann Schäden verursachen.
- 
  - Das Gerät muss für einen problemlosen Zugang in der Nähe einer Steckdose aufgebaut sein.
  - Schließen Sie das Gerät nur an eine Steckdose an, die nicht für andere elektrische Geräte verwendet wird. Wenn ein Beleuchtungskörper an die gleiche Steckdose angeschlossen wird, kann das Licht flackern.

-  **Nehmen Sie an diesem Gerät keine Veränderungen vor.**  
Veränderungen können zu Verletzungen des Personals oder Beschädigungen des Geräts führen.

-  **Benutzen Sie kein brennbares Spray zum Reinigen des Geräts.**  
Wenn Gas vom Spray mit heißen elektrischen Komponenten oder mit der Fixiereinheit innerhalb des Geräts in Kontakt kommt, könnte es zu Feuer oder einem elektrischen Schlag kommen.



-  **Sollten Sie Rauch, einen seltsamen Geruch oder andere Auffälligkeiten bemerken, benutzen Sie die Maschine nicht.**  
Wenn sie unter solchen Umständen benutzt wird, besteht Brandgefahr oder das Risiko eines Stromschlags.  
Schalten Sie den Hauptschalter aus und ziehen Sie den Netzstecker aus der Steckdose.  
Wenden Sie sich an Ihren Händler oder den nächsten zugelassenen Service-Vertreter.

-  **Wenn ein Gewitter beginnt, schalten Sie den Hauptstrom ab und ziehen den Netzstecker aus der Dose, damit Stromschläge oder Feuer durch Blitze verhindert werden.**



-  **Wenn ein Stück Metall oder Wasser in die Maschine gelangt, müssen der Hauptstrom abgeschaltet und der Netzstecker aus der Dose gezogen werden.**  
Wenden Sie sich an Ihren Händler oder den nächsten zugelassenen Service-Vertreter. Bei Nutzung der Maschine unter solchen Umständen kann ein Brand oder Stromschlag ausgelöst werden.

## Über das Verbrauchsmaterial

### VORSICHT

-  **Werfen Sie keine Tonerkartuschen ins Feuer.**  
Der Toner könnte platzen und Verbrennungen verursachen.
-  **Bewahren Sie Tonerpatronen außerhalb der Reichweite von Kindern auf.**

### VORSICHT

-  **Schauen Sie nicht direkt in die Lichtquelle.**  
Ihre Augen könnten verletzt werden.
-  **Versperren Sie nicht die Lüftungsschlitze des Geräts.**  
**Stellen Sie das Gerät nicht so auf, dass die Lüftungsschlitze versperrt werden.**  
Durch Versperren der Lüftungsschlitze staut sich die Wärme in dem Gerät und es besteht Brandgefahr.



-  **Fixiereinheit und Papieraussgabe sind heiß.**  
**Berühren Sie die Fixiereinheit und die Papieraussgabe nicht, wenn Sie einen Papierstau beseitigen. Verbrennen Sie sich nicht.**

-  **Beim Einlegen von Papier, Beseitigen eines Papierstaus, bei einer Wartung, beim Schließen der Front- und Seitenabdeckungen und beim Einschieben und Herausnehmen von Fächern achten Sie darauf, dass Ihre Finger nicht gequetscht werden.**

Wenn die Spannungsschwankungen den zulässigen Bereich überschreiten, stellt das Gerät eventuell den Betrieb ein.

## Vorsichtsmaßnahmen bei der Bedienung

### WARNUNG

-  **Stellen Sie keinen Behälter mit Wasser oder einer anderen Flüssigkeit oder einen Gegenstand aus Metall, der hineinfallen kann, auf die Maschine.**  
Falls die Flüssigkeit verspritzt oder der Gegenstand in das Gerät fällt, könnte ein Brand oder Stromschlag ausgelöst werden.
-  **Maschinengehäuse nicht abnehmen.**  
Teile unter Hochspannung in der Maschine können einen Stromschlag auslösen.

# UMWELTINFORMATIONEN

## Entsorgungsinformationen für Benutzer (aus Privathaushalten)

### Informationen zur Entsorgung dieses Gerätes und der Batterien

WENN DIESES GERÄT ENTSORGT WERDEN SOLL, DARF ES WEDER ZUM HAUSMÜLL NOCH IN EINE FEUERSTELLE GEGEBEN WERDEN!

Gebrauchte elektrische und elektronische Geräte und Batterien müssen nach dem Gesetz GETRENNT gesammelt und entsorgt werden.

Mit der getrennten Sammlung werden die umweltfreundliche Behandlung und die stoffliche Verwertung sichergestellt und die Rest-Abfallmengen minimiert. Die ORDNUNGSWIDRIGE ENTSORGUNG schadet wegen schädlicher Stoffe der Gesundheit und der Umwelt! Bringen Sie GEBRAUCHTE ELEKTRISCHE UND ELEKTRONISCHE GERÄTE zur einer örtlichen, meist kommunalen Sammelstelle, soweit vorhanden.

Dieses Gerät enthält eine BATTERIE, die vom Nutzer nicht herausgenommen werden kann. Wenden Sie sich für das Auswechseln der Batterie an Ihren Händler.

Wenden Sie sich im Zweifel an Ihren Händler oder Ihre örtlichen Behörden, um Auskunft über die richtige Entsorgung zu erhalten. NUR FÜR NUTZER IN DER EUROPÄISCHEN UNION UND EINIGEN ANDEREN LÄNDERN, Z.B. SCHWEIZ UND NORWEGEN: Ihre Mitwirkung bei der getrennten Sammlung ist gesetzlich vorgeschrieben.

Das oben gezeigte Zeichen auf Gerät oder Verpackung soll Sie darauf hinweisen.

Wurde das Gerät GESCHÄFTLICH genutzt, wenden Sie sich an Ihren SHARP-Händler, der Sie über die Wege zur Rücknahme des Gerätes informiert. Es können Kosten für Sie entstehen. Kleine Geräte und geringe Stückzahlen werden möglicherweise auch von den vorhandenen Rückgabestellen für Altgeräte angenommen. In Spanien gilt: Wenden Sie sich an ein Sammelsystem oder Ihre örtlichen Behörden, um Auskunft über die richtige Entsorgung zu erhalten.



Nutzer in PRIVATEN HAUSHALTEN müssen die vorhandenen Rückgabestellen für Altgeräte bzw. Altbatterien nutzen. Altbatterien werden in den Verkaufsgeschäften gesammelt. Die Rückgabe ist kostenlos.

## Umweltinformationen

Bitte lesen Sie diesen Teil sorgfältig durch. Er informiert Sie darüber, wie Sie die Umwelt schonen und gleichzeitig Druckkosten senken können.

### Einsparen von Papier

1. Die automatische Duplexfunktion bedruckt beide Seiten eines Blatt Papiers, ohne dass das Papier durch den Benutzer gewendet werden muss. Wenn das Gerät mit der automatischen Duplexfunktion ausgestattet ist, stellen sie im Druckertreiber die Duplexfunktion auf Standard. Bitte verwenden Sie die Duplexfunktion der Maschine wann immer es möglich ist.
2. Wenn Sie Recycling Papier oder dünnes 64g/m<sup>2</sup> Papier bedrucken, das dem Standard EN12281:2002 oder ähnlichen Standards entspricht, können Sie den Einfluss auf die Umwelt reduzieren.

### Einsparen von Energie

1. Die Maschine verfügt über Energiesparfunktionen, die den Strombedarf stark reduzieren können. Sollte die Maschine für längere Zeit nicht benutzt werden, geht sie in den Energie-Spar- Modus. In diesem Modus schaltet sich die Stromversorgung für das Display und die Fixierung ab. Dadurch verringert sich der Strombedarf. Um in den Bereitschaftsmodus zurück zukehren benötigt es etwas Zeit. Ab wann die Maschine in den Energie- Spar-Modus geht, kann durch den Benutzer eingestellt werden. Nur für Modelle, die über eine Energie-Spar-Taste verfügen: Sollte die nächste Verwendung der Maschine später sein als die voreingestellte Zeit für den Energie-Spar-Modus, empfehlen wir die Energie-Spar-Taste zu betätigen, um die Maschine so vorzeitig in den Energie-Spar-Modus zu stellen. Modelle mit einer automatischen Energie-Spar-Funktion, passen das Energiemanagement je nach Verwendungsmuster eigenständig an. Auch bei Maschinen mit der ECO-Scan-Funktion empfehlen wir, die zur Verfügung stehenden Energie-Spar-Funktionen zu nutzen, um den Energiebedarf und gleichzeitig auch Ihre Kosten zu reduzieren. Die genaue Beschreibung der Energie-Spar-Funktionen entnehmen sie bitte Ihrer Bedienungsanleitung.
2. Diese Maschine erfüllt die Anforderungen der der aktuellen Version des internationalen Energy Star Zeichens. Das internationale Energy Star Programm ist eine freiwillige Kennzeichnung für energiesparende Bürogeräte.

### Kartuschen Entsorgung und Behandlung

Bezüglich leerer Tonerkartuschen und anderer Verbrauchsmaterialien von Sharp Kopier- und Multifunktionsgeräten, beachten Sie bitte die örtlichen, rechtlichen Vorgaben für Abfälle. Wir empfehlen Kontakt zu einem kompetenten Dienstleister (z.B. Abfallrecyclingunternehmen) aufzunehmen oder wenn nötig, zuständige örtliche Behörden nach Unterstützung zu fragen. Informationen über verfügbare Sammel- und Recycling Programme von Sharp finden Sie auch auf unserer Webseite [www.sharp.eu](http://www.sharp.eu). Die Programme können von Land zu Land unterschiedlich sein.

Dieses Produkt ist ausschließlich für die kommerzielle Nutzung konzipiert und fällt daher nicht unter die Verordnung (EG) 1275/2008, mit der die Richtlinie 2005/32/EC des Europäischen Parlaments und des Rates über die Ökodesign-Anforderungen für den Stromverbrauch im Standby- und ausgeschalteten Zustand umgesetzt wird. Sharp empfiehlt das Produkt nicht zur Verwendung in Privathaushalten und ist für eine solche Verwendung nicht haftbar zu machen.

## Schallemission

Die Geräusentwicklung können Sie unter folgender URL-Adresse ansehen:

<http://www.sharp-world.com/products/copier/products/>

## SICHERHEITSDATENBLATT (SAFETY DATA SHEET)

Das SDS (Safety Data Sheet) kann unter folgender URL-Adresse eingesehen werden:

<http://www.sharp-world.com/corporate/eco/env-info/sds/us/index.html>

## Blaue Engel



Zu Sharp Multifunktionsgeräten/Kopierern/Druckern, die das deutsche Umweltzeichen des Blauen Engels erhalten haben, finden Sie ausführliche Informationen auf unserer Homepage: <http://www.sharp.de>.

## Hinweise für Benutzer

Das Gerät ist nicht für die Benutzung im unmittelbaren Gesichtsfeld am Bildschirmarbeitsplatz vorgesehen. Um störende Reflexionen am Bildschirmarbeitsplatz zu vermeiden, darf dieses Produkt nicht im unmittelbaren Gesichtsfeld platziert werden.

# ZUBEHÖR

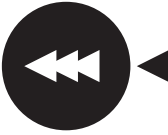
Standardzubehör für dieses Gerät kann vom Benutzer ausgewechselt werden, einschließlich Papier und Tonerkartusche. Verwenden Sie nur von SHARP spezifizierte Produkte für die Tonerkartuschen und die Folie.



Wenn Sie beste Kopiererergebnisse erzielen wollen, verwenden Sie nur originale Produkte von Sharp. Diese sind so konzipiert, hergestellt und getestet, dass sie die Lebensdauer und die Leistung der Produkte von Sharp maximieren. Achten Sie auf das originale Label auf der Tonerverpackung.

**GENUINE SUPPLIES**

## Lagerung der Lieferungen

### Richtige Lagerung

1. Bewahren Sie die Verbrauchsmaterialien an einem Platz auf, der:
  - sauber und trocken ist,
  - eine gleichmäßige Temperatur hat,
  - nicht dem direkten Sonnenlicht ausgesetzt ist.
2. Lagern Sie das flach in seiner Verpackung.
3. Hochkant gelagertes Papier oder Papier, das außerhalb seiner Verpackung gelagert wird, kann wellig oder feucht werden, was zu Papierstaus führen kann.

### Lagerung von Tonerkartuschen

Lagern Sie eine neue Tonerkartusche horizontal, Oberseite nach oben. Lagern Sie sie nicht hochkant. Wird die Tonerkartusche hochkant gelagert, verteilt sich ggfs. das Tonerpulver auch nach starkem Schütteln nicht gut und bleibt in der Patrone hängen.

- Lagern Sie den Toner an einem Ort, der kühler als 40°C (104°F) ist. Das Lagern an einem heißen Ort könnte dazu führen, dass der Toner in der Patrone aushärtet.
- Von SHARP empfohlene Tonerpatronen verwenden. Die Verwendung einer nicht von SHARP empfohlenen Tonerpatrone kann dazu führen, dass das Gerät nicht die volle Qualität und Leistung erreicht. Zudem kann das Gerät beschädigt werden.

### Lieferung von Ersatzteilen und Verbrauchsmaterial

Die Lieferung von zur Reparatur des Geräts erforderlichen Ersatzteilen ist für mindestens 7 Jahre nach Einstellung der Produktion garantiert. Ersatzteile sind diejenigen Teile des Geräts, die beim normalen Gebrauch des Geräts verschlissen werden können, wohingegen diejenigen Teile, deren Standzeit normalerweise die Produktlebensdauer überschreitet, nicht als Ersatzteile erachtet werden. Verbrauchsmaterialien sind ebenfalls für 7 Jahre ab Produktionseinstellung erhältlich.

## BEZEICHNUNG DER TEILE

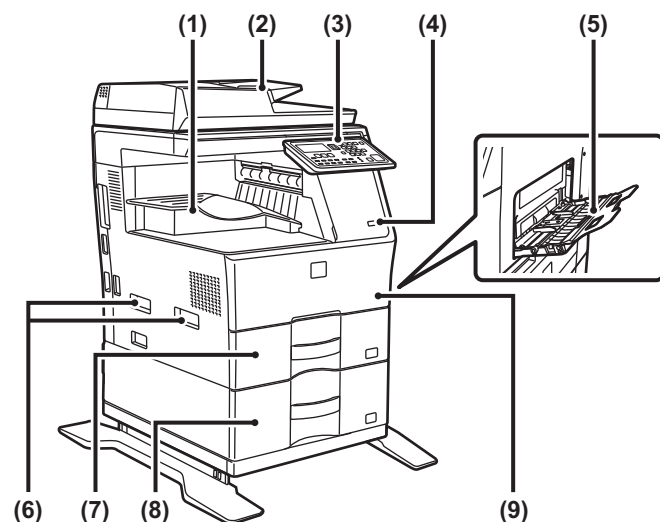

- (1) **Ausgabefach (Ausgabefachschrank)**
- (2) **Automatischer Origineleinzug**
- (3) **Bedienfeld**
- (4) **USB-Anschluss (Typ A)**
- (5) **Manueller Einzug**
- (6) **Griff**
- (7) **Fach 1**
- (8) **Fach 2 (bei installierter Papierzufuhreinheit für 600 Blatt)\***
- (9) **Deckblatt**

\* Peripheriegerät.

## STROM EINSCHALTEN

In diesem Abschnitt wird beschrieben, wie Sie die das Gerät ein- und ausschalten sowie neu starten. Der Netzschalter befindet sich links am Gerät.

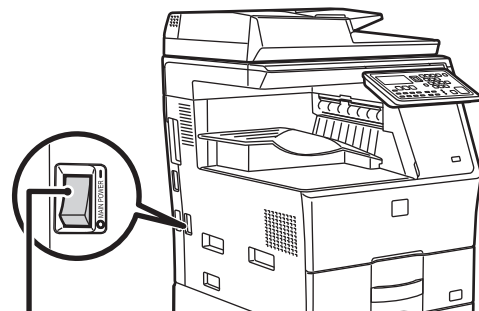

Hauptschalter

### Einschalten des Geräts

Bringen Sie den Hauptschalter in die Position „|“.

### Ausschalten des Geräts

Bringen Sie den Hauptschalter in die Position „○“.

### Starten Sie das Gerät neu

Schalten Sie den Hauptschalter aus und dann wieder ein.



Wenn Sie eine Gerätestörung vermuten, ein schweres Gewitter in der Nähe ist oder wenn Sie das Gerät transportieren, schalten Sie den Hauptschalter aus und ziehen Sie das Stromkabel heraus.



- Wenn Sie die Fax-Funktion verwenden, muss sich der Hauptschalter immer in der Position „|“ befinden.
- Die Druckfunktion und andere Funktionen können nach dem Einschalten oder dem Aktivieren des Geräts aus dem Ruhemodus für eine kurze Zeit nicht benutzt werden. Diese Zeit wird benötigt, um das Gerät auf das normale Drucken vorzubereiten. Dieser Vorgang nennt sich Aufwärmzeit.

# FÜR DEN ADMINISTRATOR

## Passwort für den Einstellungsmodus

Der Einstellungsmodus kann entweder über das Bedienfeld oder über einen Computer-Browser geändert werden. Nach Einstellung des Geräts finden Sie im Benutzerhandbuch unter [SYSTEMEINSTELLUNGEN] Informationen zum Festlegen eines neuen Passworts.

## Passwort zum Einloggen von diesem Gerät aus

Die werksseitig gewählte Standardpasswort für die Maschine ist "00000".

## Passwort zum Einloggen von einem Computer aus

Es gibt zwei Konten zum Anmelden über einen Web-Browser: „Administrator“ und „Benutzer“. Die werksseitigen Standardkennwörter für jedes Konto sind unten aufgeführt. Wenn Sie sich als ein „Administrator“ anmelden, können Sie alle Einstellungen, die über einen Web-Browser verfügbar sind, verwalten.

|               | Konto | Passwort |
|---------------|-------|----------|
| Benutzer      | users | users    |
| Administrator | admin | admin    |

## Punkte zu bemerken, wenn eine Verbindung zum Netzwerk

Beim Anschließen des Geräts an das Netzwerk, nicht direkt mit dem Internet verbinden, sondern dem Unternetz (Bereich dividiert durch den Router), in dem nur der berechnigte Gerät (z. B. PC) für die Kommunikation mit der Maschine im geschützten LAN in einigen Weise wie Firewall angeschlossen ist. Und die Verwaltung der angeschlossenen Geräte in der Sub-Netzwerk, so dass der Netzzustand kann immer eingehalten werden. Nutzen Sie auch die Filtereinstellung Funktion, um unerlaubten Zugriff zu verhindern.



## Über die Passwortverwaltung

Es wird gebeten, das Administrator-Passwort sofort nach der Installation der Maschine ändern. Das Passwort sollte vom Administrator geändert werden streng verwaltet. Schreiben Sie die geänderte Passwort in der folgenden Tabelle und halten Sie sie sorgfältig.

**Bitte schreiben Sie "Neues Passwort".**

| Werks                  | Neues Passwort |
|------------------------|----------------|
| Administrator-Passwort | 00000<br>admin |
|                        |                |
|                        |                |



Achten Sie darauf, dass Sie das neu eingestellte Administrator-Passwort nicht vergessen. Wenn Sie es vergessen, kann es nicht bestätigt werden und einige Einstellungen und Funktionen, für die eine Administrator-Authentifizierung erforderlich ist, können nicht benutzt werden.

## Für die Nutzer der Faxfunktion Wichtige Sicherheitsanweisungen

- Wenn einer Ihrer Telefonapparate nicht richtig funktioniert, sollten Sie ihn sofort von der Telefonleitung trennen, da er das Telefonnetz beschädigen kann.
- Installieren Sie nie Telefonleitungen während eines Gewitters.
- Installieren Sie Telefonbuchsen nie in feuchter Umgebung, außer wenn die Steckdose speziell für Feuchträume ausgelegt ist.
- Berühren Sie niemals nicht isolierte Telefondrähte oder Apparate, außer wenn die Telefonleitung von der Netzwerk-Schnittstelle genommen wurde.
- Seien Sie vorsichtig, wenn Sie Telefonleitungen installieren oder ändern.
- Telefonieren Sie nicht während eines Gewitters (außer mit kabellosen Geräten). Es besteht die Gefahr eines durch einen Blitz ausgelösten Stromschlags.
- Nehmen Sie nicht das Telefon, wenn Sie eine Gasleckage in der näheren Umgebung des Lecks melden wollen.
- Verwenden Sie das Gerät nicht in der Nähe von Wasser oder wenn Sie nass sind. Keine Flüssigkeit auf die Maschine verspritzen.
- Bewahren Sie diese Anweisungen auf.

## Bedienungsanleitungen

Die Anleitungen in diesem Handbuch werden in drei Abschnitte eingeteilt.

### Vor Verwendung des Geräts

#### Starthandbuch: dieses Handbuch

In diesem Abschnitt werden die Vorsichtsmaßnahmen für die sichere Verwendung erklärt. In diesem Abschnitt finden Sie auch wichtige Informationen für Personen, die für die Wartung dieses Geräts zuständig sind.

Lesen Sie diesen Abschnitt, bevor Sie das Gerät zum ersten Mal verwenden.

### Betriebsanleitungen

#### Benutzerhandbuch (PDF)

Informationen zum Kopierer und den verschiedenen anderen Funktionen des Geräts wurden in einer PDF-Datei mit dem Namen „Benutzerhandbuch“ zusammengestellt.

Lesen Sie das Benutzerhandbuch, um zu lernen, wie dieses Gerät verwendet wird, wenn Sie mehr über seine Funktionen wissen möchten oder wenn Sie Probleme mit der Bedienung haben.

#### Drucken über einen Computer

#### Softwareeinrichtungshandbuch (PDF)

In diesem Abschnitt wird erklärt, wie Sie die verschiedenen Treiber installieren, die benötigt werden, wenn Sie dieses Gerät als Drucker oder Netzwerk-Scanner benutzen.

Lesen Sie diesen Abschnitt, wenn Sie dieses Gerät über einen Computer benutzen.

#### Verwendung der Bedienungsanleitung

Das Benutzerhandbuch auf der beigefügten CD-ROM enthält detaillierte Anleitungen zum Betrieb des Geräts. Das Benutzerhandbuch wird als PDF zur Verfügung gestellt.

- (1) **Legen Sie die mitgelieferte CD-ROM in Ihr CD-ROM-Laufwerk ein.**
- (2) **Doppelklicken Sie auf das CD-ROM-Symbol oder lassen Sie sich die Inhalte auf der CD-ROM anzeigen.**
- (3) **Doppelklicken Sie auf den Ordner der Sprache (Sie auswählen möchten (Beispiel: „English“ für Englisch) und doppelklicken Sie auf das Benutzerhandbuch (UsersManual\_xx.pdf/SoftwareSetupGuide\_xx.pdf (Setzen Sie für „xx“ Ihren Ländercode ein.)), das Sie lesen möchten.**

Um das Benutzerhandbuch im PDF-Format anzuzeigen, wird der Acrobat Reader oder Adobe Reader von Adobe Systems Incorporated benötigt. Wenn keines der Programme auf Ihrem Computer installiert ist, können die Programme unter der folgenden URL heruntergeladen werden:

URL: <http://www.adobe.com/>

# PAPIERSTAUBESEITIGUNG

Wenn beim Kopieren ein Papierstau auftritt, erscheint die Meldung " ⚠ Stau entfernen." und der Staubereich wird angezeigt.  
Prüfen Sie das Gerät in diesem Bereich und beseitigen Sie den Papierstau.  
Detaillierte Verfahren zum Entfernen des gestauten Papiers finden Sie im Benutzerhandbuch.



Das Papier kann zerreißen, wenn Sie einen Papierstau entfernen. Achten Sie in diesem Fall darauf, dass sie alle zerrissenen Stücke Papier aus dem Gerät entfernen.

## ORIGINALEINZUG

- (1) Nehmen Sie das fehlerhaft eingezogene Original heraus.

Entfernen Sie das Original aus dem Originaleinzug. Kontrollieren Sie die Gerätezonen A, B, und C in nebenstehender Abbildung und entfernen das falsch eingezogene Original.

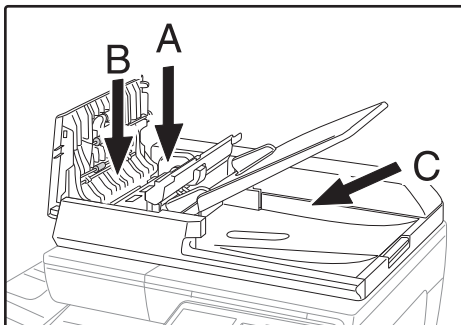

- Gerätezone A

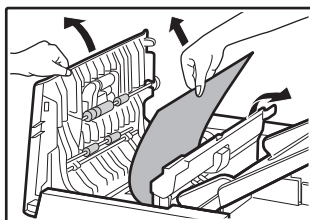

- Gerätezone B

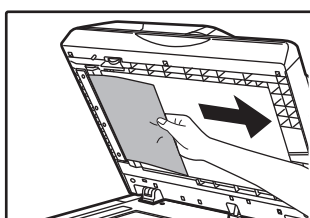
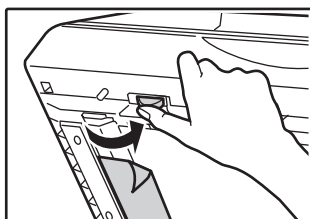

- Gerätezone C

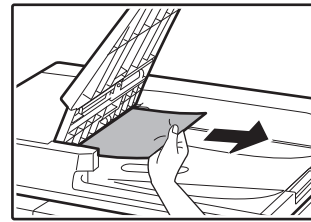

- (2) Drücken Sie die Taste [OK], damit die Anzeige für die Position des Papierstaus aufhört zu blinken.
- (3) Legen Sie die im Anzeigefeld mit einer Zahl angezeigte Anzahl Originale in das Originaleinzugsfach zurück und drücken Sie die Taste [START].

Das Kopieren setzt genau an der Zahl der Originale wieder ein, die erreicht waren, als der Papierstau auftrat.

## MANUELLER EINZUG

- (1) Entfernen Sie das restliche Papier im Einzelblatteinzug.

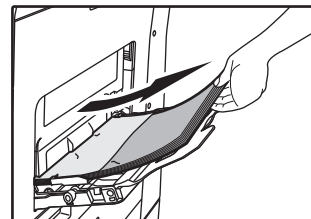

- (2) Entfernen Sie vorsichtig das gestaute Papier aus dem Einzelblatteinzug.

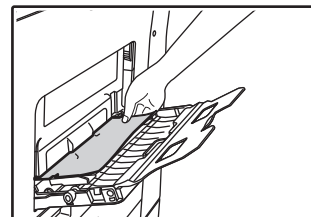

- (3) Halten Sie die Seitenabdeckung am Griff fest und öffnen und schließen Sie die Seitenabdeckung vorsichtig.

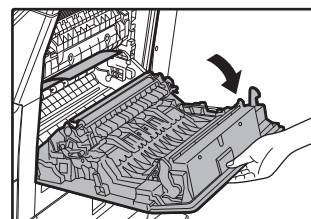

- (4) Drehen Sie den Papierzufuhrknopf und fördern Sie das Papier heraus. (siehe „Papierstau im Papierzufuhrbereich A (Seite 44)“)

- (5) Schließen Sie das Hilfsfach und anschließend den Einzelblatteinzug, halten Sie die Seitenverkleidung am Griff und öffnen und schließen Sie die Seitenabdeckung vorsichtig.

Die Meldung " ⚠ Stau entfernen." wird gelöscht und das Kopieren kann fortgesetzt werden.

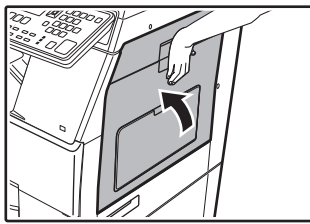

## GERÄT

Um einen Papierstau im Innern des Geräts zu entfernen, öffnen Sie die Seitenabdeckung, überprüfen Sie, ob der Papierstau in "A", "B" oder "C" unten aufgetreten ist, und folgen Sie den Anweisungen zum Beseitigen des Papierstaus.

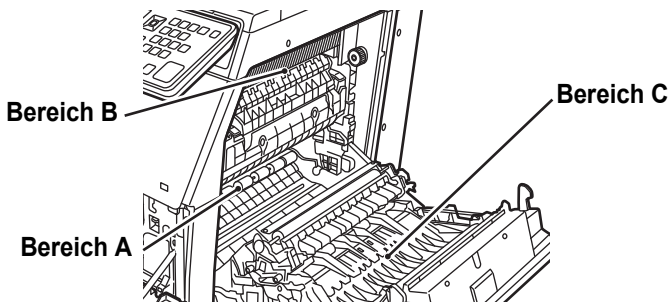

### Papierstau im Papierzufuhrbereich A

- (1) Entfernen Sie vorsichtig das gestaute Papier. Drehen Sie den Rollendrehknopf in Pfeilrichtung, um die Papierstauentfernung zu unterstützen.

Vergewissern Sie sich, dass die gestauten Blätter während der Beseitigung nicht zerrissen werden. Die Fixiereinheit wird extrem heiß. Berühren Sie die Fixiereinheit nicht, wenn Sie einen Papierstau beseitigen. Berührung kann Hautverbrennungen verursachen.

Rollendrehknopf      Fixiereinheit

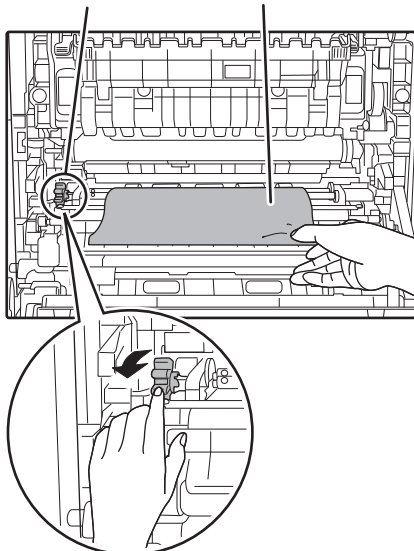

- (2) Schließen Sie die Seitenverkleidung.

Die Meldung " ⚠ Stau entfernen." wird gelöscht und das Kopieren kann fortgesetzt werden.

### Papierstau im Papierzufuhrbereich B

- (1) Heben Sie die Einstellhebel der Fixiereinheit an, damit das Papier leichter entfernt werden kann.

Einstellhebel der Fixiereinheit

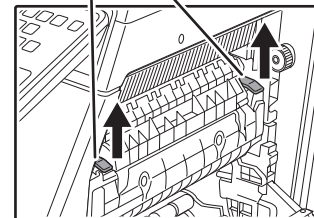

- (2) Nehmen Sie das fehlerhaft eingezogene Papier heraus.

Vergewissern Sie sich, dass die gestauten Blätter während der Beseitigung nicht zerrissen werden. Die Fixiereinheit wird extrem heiß. Berühren Sie die Fixiereinheit nicht, wenn Sie einen Papierstau beseitigen. Berührung kann Hautverbrennungen verursachen.

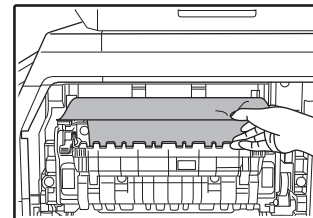

- (3) Wenn das gestaute Papier nicht entfernt werden kann, entfernen Sie das Papier, indem Sie es in den Papierausgabebereich ziehen.

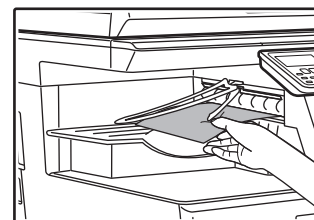

- (4) Senken Sie die Einstellhebel der Fixiereinheit nach unten in ihre Betriebsposition ab.

- (5) Schließen Sie die Seitenverkleidung.

Die Meldung " ⚠ Stau entfernen." wird gelöscht und das Kopieren kann fortgesetzt werden.



## Papierstau im Papiertransportbereich C

- (1) **Nehmen Sie das fehlerhaft eingezogene Papier heraus.**

Vergewissern Sie sich, dass die gestauten Blätter während der Beseitigung nicht zerrissen werden.

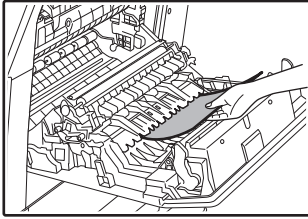

- (2) **Bringen Sie den Duplextransporthebel in seine Ausgangsstellung zurück und schließen Sie die Seitenabdeckung.**

Die Meldung " ⚠ Stau entfernen." wird gelöscht und das Kopieren kann fortgesetzt werden.

## PAPIERSTAU IN PAPIERFACH 1

- (1) **Öffnen Sie die Seitenabdeckung und entfernen Sie das gestaute Papier (siehe Schritt (1) von „Papierstau im Papiertransportbereich C (Seite 45)“).**

- (2) **Heben Sie die obere Papierkassette an, ziehen Sie sie heraus und entfernen Sie den Papierstau.**

Vergewissern Sie sich, dass die gestauten Blätter während der Beseitigung nicht zerrissen werden.

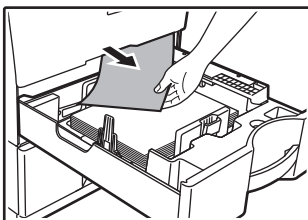

- (3) **Schieben Sie die obere Papierkassette ganz ein.**

Schieben Sie das Fach ganz ein.

- (4) **Öffnen und schließen Sie die seitliche Abdeckung.**

Die Meldung " ⚠ Stau entfernen." wird gelöscht und das Kopieren kann fortgesetzt werden.

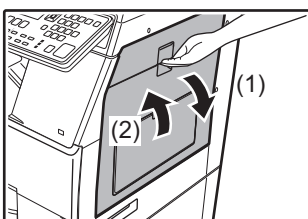

## PAPIERSTAU IN PAPIERFACH 2 (Option)

- (1) **Öffnen Sie die untere Seitenverkleidung.**

Ergreifen Sie den Griff, um die untere Seitenverkleidung zu öffnen.

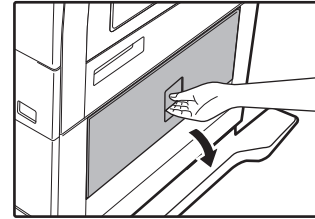

- (2) **Nehmen Sie das fehlerhaft eingezogene Papier heraus.**

Vergewissern Sie sich, dass die gestauten Blätter während der Beseitigung nicht zerrissen werden.

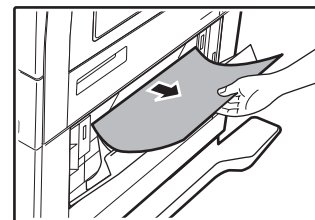

- (3) **Schließen Sie die untere Seitenabdeckung.**

Die Meldung " ⚠ Stau entfernen." wird gelöscht und das Kopieren kann fortgesetzt werden.

- (4) **Wenn kein Papierstau in Schritt 2 sichtbar ist, öffnen Sie die untere Papierkassette und ziehen das gestaute Papier heraus.**

Vergewissern Sie sich, dass die gestauten Blätter während der Beseitigung nicht zerrissen werden.

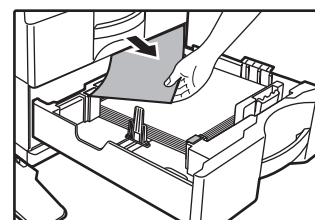

- (5) **Schließen Sie die untere Papierkassette.**

Schieben Sie das Fach ganz ein.

Wenn die Meldung nicht gelöscht wird, sollten Sie nochmals prüfen, dass keine Papierreste vorhanden sind.

# ERSETZEN DER TONERPATRONE

Wenn die Nachricht "Tonerkartusche wechseln." angezeigt wird, muss die Tonerpatrone gewechselt werden. Halten Sie stets einen Satz Ersatztonerpatronen bereit, so dass Sie immer sofort die Patrone austauschen können, wenn der Toner ausgeht.

Detaillierte Verfahren zum Austausch der Tonerpatrone finden Sie im Benutzerhandbuch.

## (1) Öffnen Sie die Frontabdeckung.

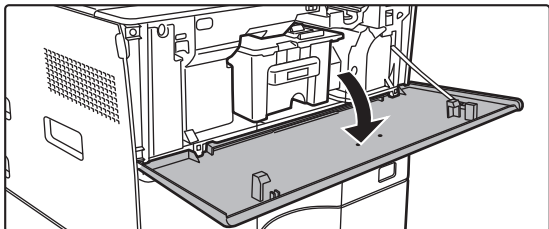

## (2) Ziehen Sie die Tonerpatrone in Ihre Richtung.

Ziehen Sie die Tonerpatrone waagrecht heraus. Wenn Sie die Patrone ruckartig herausziehen, kann Toner austreten.

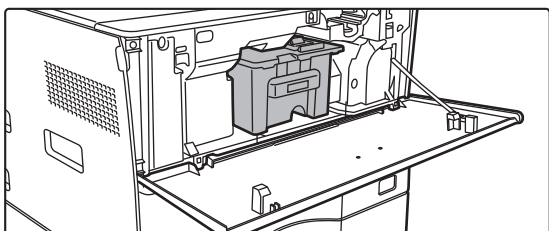

Halten Sie die Tonerpatrone mit beiden Händen (siehe Abbildung), und ziehen Sie diese vorsichtig aus dem Gerät.

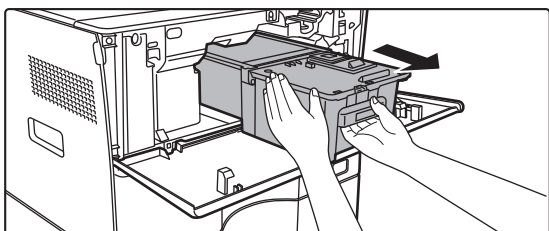

## (3) Entnehmen Sie eine neue Tonerpatrone aus der Verpackung, und schütteln Sie diese fünf oder sechs Mal in waagrecht Position.

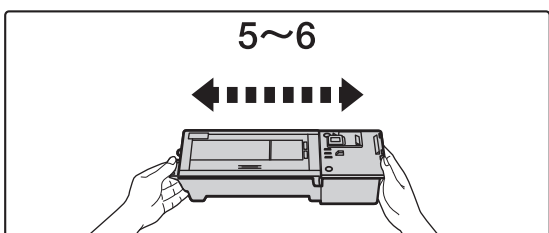

## (4) Setzen Sie die neue Tonerpatrone vorsichtig waagrecht ein.

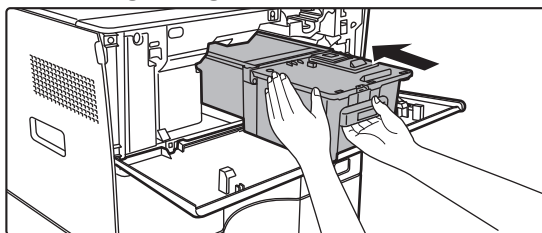

## (5) Drücken Sie sie fest hinein, bis Sie ein „Klicken“ hören.

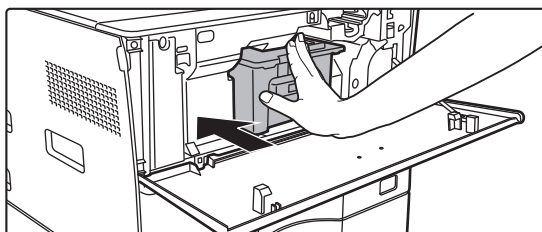

## (6) Schließen Sie die vordere Abdeckung.

Nach dem Austauschen der Tonerpatrone wechselt das Gerät automatisch in den Bildanpassungsmodus. Öffnen Sie währenddessen nicht die vordere Abdeckung.



# TECHNISCHE DATEN

## Grundlegende technische Daten/ Technische Daten des Kopierers

|  |   |   |
|--|---|---|
| Bezeichnung                              | MX-B350W/MX-B350WE/MX-B450W/MX-B450WE   |   |
| Art                                      | Desktop   |   |
| Farbe                                    | Monochrom   |   |
| Kopiersystem                             | Elektrostatischer Laserkopierer   |   |
| Scanauflösung                            | Scan: 600 × 600 dpi, 600 × 300 dp<br>Druck: 600 × 600 dpi   |   |
| Abstufung                                | Scan: entspricht 256 Stufen<br>Druck: entspricht 256 Stufen   |   |
| Original-Papierformate                   | Max. A4 (8-1/2" × 14") für Blätter und gebundene Dokumente  |   |
| Kopierformate                            | A4 bis A6 (8-1/2" × 14" bis 5-1/2" × 8-1/2"), Umschlag (Monarch, COM10, COM9, DL, C6, C5)<br>Hauptfach (Kassette 1):<br>A4 bis A6 (8-1/2" × 11" bis 5-1/2" × 8-1/2")<br>Multi-Bypass-Fach:<br>A4 bis A6 (8-1/2" × 14" bis 5-1/2" × 8-1/2")<br>Randverlust<br>Vorderkante: 4 mm ± 1 mm (11/64" ± 3/64")<br>Rückkante: 2 mm bis 5 mm (3/32" bis 13/64")<br>Linker Rand/rechter Rand: insgesamt 4 mm ± 2 mm (11/64" ± 3/32")   |   |
| Papierart                                | Hauptfach (Kassette 1): Normalpapier<br>Multi-Bypass-Fach:<br>Normalpapier, Schweres Papier, Dünnes Papier, Spezielle Medien<br>Papiergewicht<br>Hauptfach (Kassette 1):<br>60 g/m <sup>2</sup> bis 105 g/m <sup>2</sup> (16 lbs. Hartpostpapier bis 28 lbs. Hartpostpapier)<br>Multi-Bypass-Fach:<br>55 g/m <sup>2</sup> bis 220 g/m <sup>2</sup> (13 lbs. Hartpostpapier bis 80 lbs. Deckblatt)<br>• Einige Nutzungsbedingungen oder Papiertypen können einen korrekten Druck verhindern.<br>• Zur Verwendung von speziellen Medien (Umschläge, Etiketten, geprägtes Papier, Folien usw.) oder Papier ab 106 g/m <sup>2</sup> bis 220 g/m <sup>2</sup> (28 lbs. Hartpostpapier 80 lbs. Deckblatt), wenden Sie sich an Ihren Händler oder die nächstgelegene autorisierte Servicevertretung.<br>• Kann je nach Umgebungsbedingungen variieren. |   |
| Aufwärmzeit                              | 29 Sekunden<br>• Kann je nach Umgebungsbedingungen variieren.<br>• Über die Ein/Aus-Taste. Über die Haupt-Ein/Aus-Taste dauert es 30 Sekunden.  |   |
| Ausgabe der ersten Kopie*                | MX-B350W<br>MX-B350WE   | MX-B450W<br>MX-B450WE   |
|  | Vorlagenglas<br>RSPF  | 9,0 Sekunden<br>9,5 Sekunden  |
|  | 8,5 Sekunden<br>9,0 Sekunden<br>• Kann je nach Gerätezustand variieren.<br>* A4 (8-1/2" × 11") Blätter.   |   |
| Kopiermaßstab                            | Selbe Größe: 1: 1 ± 0,8 %<br>Vergrößerung (AB-Format): 115 %, 122 %, 141 %, 200 %<br>(Zollgröße: 129 %, 200 %)<br>Verkleinerung (AB-Format): 50 %, 70 %, 81 %, 86 %<br>(Zollgröße: 50 %, 64 %, 77 %)<br>Zoombereich: 25 bis 400 % in Schritten von 1 %, insgesamt 376 Schritte. Wenn mm angegeben sind, kann das Zoomverhältnis berechnet werden.<br>(25 - 200 % mit dem automatischen Originaleinzug)  |   |
| Kontinuierliche Kopiergeschwindigkeiten* | MX-B350W<br>MX-B350WE   | MX-B450W<br>MX-B450WE   |
|  | 35 copies/min.<br>(Spezif. Größe: 28 Kopien/Min.)   | 45 copies/min.<br>(Spezif. Größe: 37 Kopien/Min.)                       |
|  | * Kontinuierliche Geschwindigkeit bei gleicher Originalquelle. Die Ausgabe kann vorübergehend zur Stabilisierung der Bildqualität unterbrochen werden. Die Geschwindigkeit verringert sich eventuell in bestimmten Umgebungen.  |   |
| Papierzufuhr/Kapazität                   | 550 Blatt im 1 Fach (500) plus 50 Blatt im Multi-Bypass-Fach<br>• Bei Verwendung von Papier mit einem Gewicht von 80 g/m <sup>2</sup> (20 lbs. Hartpostpapier)  |   |
| Max. Papierzufuhr/Kapazität              | 1150 Blätter in 2 Fächern (550 + 600 × 1) plus 50-Blatt-Mehrfacheinzug<br>Bei Verwendung von Papier mit einem Gewicht von 80 g/m <sup>2</sup> (20 lbs. Hartpostpapier)  |   |
| Kontinuierliche Kopie                    | Max. 999 Kopien   |   |
| Speicher                                 | Standard 1 GB<br>1 GB = Eine Milliarde Bytes.<br>Die tatsächliche Speicherkapazität ist geringer.   |   |
| Umgebungsbedingungen                     | Betriebsumgebung  | 10 °C bis 35 °C (50 °F bis 95 °F)<br>(20 % bis 85 % rF) 590 - 1.013 hPa |
|  | Standardumgebung  | 21 °C bis 25 °C (69,8 °F bis 77 °F)<br>(50 ± 10 % rF)                   |

|                                |  |
|--------------------------------|--|
| Benötigte Versorgungs-spannung | Örtliche Spannung ± 10 % (Bezüglich der Anforderungen an die Spannungsversorgung, siehe Typenschild, das sich unten auf der linken Geräteseite befindet.)<br>Leistungsaufnahme (einschließlich der Optionen)<br>Max. 1,84 kW (220-240 V) 8A / Max. 1,44 kW (120 V) 12A |
| Abmessungen                    | 492 mm (B) × 517 mm (T) × 560 mm (H)<br>(19-3/8" (B) × 20-23/64" (T) × 22-1/16" (H))   |
| Gewicht                        | Etwa 29 kg (64,0 lbs.)   |
| Gesamtabmessungen              | 687 mm (B) × 517 mm (T) (27-1/16" (B) × 20-23/64" (T))<br>(Wenn der Manuelle Mehrfacheinzug und die Verlängerung des Ausgabefachs ausgeklappt sind)  |

## Automatischer Originaleinzug

|                             |   |
|-----------------------------|---|
| Originaleinzugstypen        | Automatischer Wende-Originaleinzug (RSPF)   |
| Original-Papierformate      | A4 bis A6 (8-1/2" × 14" bis 5-1/2" × 8-1/2")<br>Visitenkarte (89 bis 91 mm × 51 bis 55 mm)  |
| Original-Papiertypen        | Normalpapier 50 g/m <sup>2</sup> bis 105 g/m <sup>2</sup> (13 lbs. bis 28 lbs.)<br>Visitenkarte 0,1 bis 0,2 mm<br>Zweiseitig 50 g/m <sup>2</sup> bis 105 g/m <sup>2</sup> (13 lbs. bis 28 lbs.) |
| Papierfassungsvermögen      | 50 Blatt (80 g/m <sup>2</sup> (20 lbs.))<br>(oder maximale Stapelhöhe von 6,5 mm (17/64"))<br>Visitenkarte: 25 Blätter (Dicke: 0,2 mm)<br>(oder maximale Stapelhöhe von 6,5 mm (17/64"))        |
| Scangeschwindigkeit (Kopie) | 40 sheets/minute<br>• Bei einseitigem Scan, A4 (8-1/2" × 11"), 600 × 300 dpi  |

## Papiereinzugseinheit

|                              |   |  |
|------------------------------|---|--|
| Nom                          | 600-Blatt-Papiereinzugseinheit (MX-CS14)  |  |
| Formats de papier            | A4, B5, A5, 8-1/2" × 14", 8-1/2" × 13-1/2", 8-1/2" × 13-2/5", 8-1/2" × 13", 8-1/2" × 11", 7-1/4" × 10-1/2", 5-1/2" × 8-1/2" |  |
| Papier accepté               | 55 g/m <sup>2</sup> bis 220 g/m <sup>2</sup> (Hartpostpapier 13 lb. bis 80 lb., Deckblatt)                                  |  |
| Capacité en papier           | 600 Blatt   |  |
| Puissance électrique requise | Vom Hauptgerät geliefert  |  |
| Dimensions                   | 428 mm (B) × 517 mm (T) × 172 mm (H)<br>(16-55/64" (B) × 20-23/64" (T) × 6-25/32" (H))                                      |  |
| Poids                        | Etwa 7 kg (15,5 lb.)  |  |

## Hoher Stand/Niedriger Stand

|            |   |  |
|------------|---|--|
| Nom        | Hoher Untersatz (MX-DS22)   | Niedriger Untersatz (MX-DS23)  |
| Dimensions | 568 mm (B) × 667 mm (T) × 358 mm (H) (22-3/8" (B) × 26-17/64" (T) × 14-7/64" (H)) | 568 mm (B) × 667 mm (T) × 73 mm (H) (22-3/8" (B) × 26-17/64" (T) × 2-7/8" (H)) |
| Poids      | Etwa 13 kg (28,7 lb.)   | Etwa 7 kg (15,5 lb.)   |

## Technische Daten des Netzwerkdruckers

|                                      |  |
|--------------------------------------|--|
| Art                                  | Einbaugerät  |
| Kontinuierliche Druckgeschwindigkeit | Entspricht der kontinuierlichen Kopiergeschwindigkeit  |
| Auflösung                            | Datenverarbeitung: 600 × 600 dpi<br>Druck: 600 × 600 dpi   |
| Seitenbeschreibungssprache           | PCL6-Emulation, PostScript®3™-Emulation  |
| Kompatible Protokolle                | TCP/IP (LPD/Port9100/IPP/FTP/WSD)  |
| Kompatible BS                        | Windows Server 2008, Windows 7, Windows 8.1, Windows Server 2012, Windows 10, Windows Server 2016<br>Mac OS X (10.6, 10.7, 10.8, 10.9, 10.10, 10.11, 10.12, 10.13) |
| Interne Schriftarten                 | 80 Schriftarten für PCL, 136 Schriftarten für PostScript®3™-Emulation  |
| Speicher                             | Systemspeicher des Geräts  |
| Schnittstelle                        | 10BASE-T/100BASE-TX/1000BASE-T<br>USB 2.0 (Host, hohe Geschwindigkeit)   |

## Technische Daten des Faxmoduls

|                    |  |
|--------------------|--|
| Art                | Standard (integrierter Typ)  |
| Nutzbare Leitungen | Allgemeine Telefonleitungen (PSTN), Nebenstellenanlage (PBX)   |
| Auflösung          | Standard: 8 Punkt/mm × 3,85 Linie/mm<br>Fein: 8 Punkt/mm × 7,7 Linie/mm<br>Superfein: 8 Punkt/mm × 15,4 Linie/mm |

|  |  |                    |
|--|--|--------------------|
| Verbindungsgeschwindigkeit                 | Super G3: 33,6 kbps, G3: 14,4 kbps   |                    |
| Codierverfahren                            | MH, MR, MMR, JBIG  |                    |
| Verbindungsmodus                           | Super G3 / G3  |                    |
| Original-Papierformate für die Übertragung | A4 (8-1/2" x 14" bis 8-1/2" x 11")<br>(Es kann Papier mit einer max. Länge von 500 mm übertragen werden (nur einseitig / S/W). |                    |
| Registriertes Papierformat                 | A4 bis A5 (8-1/2" x 14" bis 5-1/2" x 8-1/2")   |                    |
| Übertragungsdauer                          | Etwa 2 Sekunden* (A4 (8-1/2" x 11") Sharp Standardpapier, normale Zeichen, Super G3 (JBIG))<br>Etwa 6 Sekunden (G3 ECM)        |                    |
| Speicher                                   | 64 MB  |                    |
| Hinweise                                   | Adresse  | Max. 300 Einträge  |
|  | Massenübertragungen  | Max. 100 Empfänger |

\* Erfüllt das 33,6 kbps Übertragungsverfahren für Super G3 Fax, das von der Internationalen Fernmeldeunion (ITU-T) standardisiert wurde. Dies ist die Geschwindigkeit für das Senden eines A4 (8-1/2" x 11") Papierformats mit ca. 700 Zeichen und einer Standard-Bildqualität von (8 x 3,85 Zeichen/mm) im Hochgeschwindigkeitsmodus (33,6 kbps). Dies ist die ausschließliche Übertragungsgeschwindigkeit für Bildinformationen und enthält nicht die Zeit für die Übertragungskontrolle. Die tatsächlich für die Übertragung benötigte Zeit hängt vom Textinhalt, dem Typs des empfangenden Faxgeräts und den Bedingungen der Telefonleitungen ab.

## Technische Daten des Netzwerkscanners

| Art                                     | Farbscanner   |  |
|---|---|--|
| Scanauflösung (Haupt x vertikal)        | 100 x 100 dpi, 150 x 150 dpi, 200 x 200 dpi, 300 x 300 dpi, 400 x 400 dpi, 600 x 600 dpi (Push-Scan)<br>50 to 9600 dpi *1 (Pull-Scan) |  |
| Scangeschwindigkeit (A4 (8-1/2" x 11")) | S/W   | 40 Blatt/Minute (200 x 200 dpi) (einseitig),<br>18 Blatt/Minute (200 x 200 dpi) (zweiseitig)   |
|   | Farbe   | 70 Blatt/Minute (200 x 200 dpi) (einseitig),<br>110 Blatt/Minute (200 x 200 dpi) (zweiseitig)  |
|   |   | • Im Standardmodus mit Sharp Standardpapier Größe (A4 (8-1/2" x 11")) mit 6 % Abdeckung und ausgeschalteter automatischer Farberkennung. Die Geschwindigkeit variiert je Datenmenge des Originals. |
| Schnittstelle                           | 10BASE-T/100BASE-TX/1000BASE-T,<br>USB 2.0 (wenn ein externes Speichergerät benutzt wird)   |  |

## HINWEISE ZU MARKENZEICHEN

Die folgenden Warenzeichen und eingetragenen Warenzeichen werden in Verbindung mit dem Gerät, seinen Peripheriegeräten und seinem Zubehör verwendet.

- Microsoft®, Windows®, Windows Server® 2008, Windows® 7, Windows® 8.1, Windows Server® 2012, Windows® 10, Windows Server® 2016 und Internet Explorer®, Active Directory, Excel, Office 365, SharePoint und OneDrive sind eingetragene Warenzeichen oder Warenzeichen der Microsoft Corporation in den U.S.A. und anderen Ländern.
- Intel® ist ein Warenzeichen der Intel Corporation in den USA und/oder anderen Ländern.
- PostScript ist ein eingetragenes Warenzeichen von Adobe Systems Incorporated.
- Adobe, das Adobe-Logo, Acrobat, das Adobe PDF-Logo und Reader sind eingetragene Warenzeichen der Adobe Systems Incorporated in den Vereinigten Staaten und in anderen Ländern.
- Apple, Mac OS, AppleTalk und EtherTalk sind Warenzeichen von Apple Inc., die in den USA und anderen Ländern registriert sind.
- Mozilla® und Firefox® sind eingetragene Warenzeichen oder Warenzeichen der Mozilla Stiftung in den U.S.A. und anderen Ländern.
- Sharpdesk ist ein Warenzeichen der Sharp Corporation.
- Sharp OSA ist ein Warenzeichen der Sharp Corporation.
- Rechtsordnungen um eine eingetragene Marke handeln kann.

Alle anderen Marken und Urheberrechte sind Eigentum ihrer jeweiligen Inhaber. Für die in diesem Drucker integrierten Schriftarten wird die Schriftartenkomprimierungstechnologie MicroType® von Monotype Imaging sowie das skalierbare Schriftartenrenderinguntersystem von UFST® (Universal Font Scaling Technology) von Monotype Imaging verwendet.

MicroType® und UFST® sind Warenzeichen von Monotype Imaging, Inc., die am United States Patent and Trademark Office (Patentamt der USA) registriert sind und an bestimmten Gerichtsständen registriert sein können.

Candid, Gold und Taffy sind Warenzeichen von Monotype Imaging, Inc. und am United States Patent and Trademark Office (Patentamt der USA) registriert und können in bestimmten Verwaltungsbereichen registriert sein.

CG Omega, CG Times, Garamond Antiqua, Garamond Halbfett, Garamond Kursiv, Garamond und Halbfett Kursiv sind Warenzeichen von Monotype Imaging, Inc. und können in bestimmten Verwaltungsbereichen registriert sein.

Albertus, Arial, Ashley Script Coronet, Gill Sans, Joanna und Times New Roman sind Warenzeichen von The Monotype Corporation, die am United States Patent and Trademark Office (Patentamt der USA) registriert sind und diese können in bestimmten Verwaltungsbereichen registriert sein.

Avant Garde, ITC Bookman, Lubalin Graph, Mona Lisa, Zapf Chancery und Zapf Dingbats sind Warenzeichen der International Typeface Corporation, die am United States Patent and Trademark Office (Patentamt der USA) registriert sind und sie können in bestimmten Verwaltungsbereichen registriert sein.

Clarendon, Eurostile, Helvetica, Optima, Palatino, Stempel Garamond, Times und Univers sind Warenzeichen der Heidelberger Druckmaschinen AG, können in bestimmten Verwaltungsbereichen registriert sein und sind ausschließlich zertifiziert durch Linotype Library GmbH, einer hundertprozentigen Tochter der Heidelberger Druckmaschinen AG.

Apple Chancery, Chicago, Geneva, Monaco und New York sind Warenzeichen der Apple Inc. und können in bestimmten Verwaltungsbereichen registriert sein.

Wingdings ist eine registrierte Marke der Microsoft Corporation in den Vereinigten Staaten und anderen Ländern.

Marigold und Oxford sind Warenzeichen von Arthur Baker und können in bestimmten Verwaltungsbereichen registriert sein.

Antique Olive ist ein Warenzeichen von Marcel Olive und kann an bestimmten Gerichtsständen registriert sein.

Hoefler Text ist ein Warenzeichen von Johnathan Hoefler und kann an bestimmten Gerichtsständen registriert sein.

HG Gothic B, HG Mincho L, HG Gothic B und HG Mincho L sind Marken von Ricoh Company, Ltd. und können in einigen Ländern eingetragen sein. ITC ist ein Warenzeichen der International Typeface Corporation, das im United States Patent and Trademark Office (Patentamt der USA) registriert ist und es kann an bestimmten Gerichtsständen registriert sein.

Agfa ist ein Warenzeichen der Agfa-Gevaert Group und kann an bestimmten Gerichtsständen registriert sein.

Intellifont, MicroType und UFST sind Warenzeichen von Monotype Imaging, Inc., die am United States Patent and Trademark Office (Patentamt der USA) registriert sind und diese können an bestimmten Gerichtsständen registriert sein.

TrueType ist ein Warenzeichen von Apple Inc., das im United States Patent and Trademark Office (Patentamt der USA) und anderen Ländern registriert ist.

PostScript ist ein Warenzeichen der Adobe Systems Incorporated und kann an einigen Gerichtsständen registriert sein.

HP, PCL, FontSmart und LaserJet sind Warenzeichen der Hewlett-Packard Company und können an einigen Gerichtsständen registriert sein.

Type 1, das in dem Produkt UFST von Monotype Imaging prozessorientiert ist, ist unter Lizenz von Electronics For Imaging, Inc.

|   |   |
|---|---|
| Kompatible Protokolle                           | TCP/IP  |
| Kompatible BS (Pull-Scan (TWAIN)) <sup>*2</sup> | Windows Server 2008, Windows 7, Windows 8.1, Windows Server 2012, Windows 10, Windows Server 2016   |
| Ausgabeformat                                   | (S/W)<br>TIFF, PDF<br>Komprimierungsmethode: Entkomprimierung, G3 (MH), G4 (MMR) (Graustufen/Farbe)<br>TIFF, JPEG, PDF<br>Komprimierungsmethode: JPEG (hohe, mittlere und niedrige Komprimierung) |
| Treiber   | Kompatibel mit TWAIN  |

\*1: Wenn Sie die Auflösung erhöhen, müssen Sie die Scangröße verringern.  
\*2: In einigen Fällen kann die Verbindung nicht hergestellt werden. Wenden Sie sich an Ihren Händler vor Ort für weitere Informationen.

## Technische Daten des kabellosen LAN

|  |   |
|--|---|
| Art  | Standard (integrierter Typ)   |
| Compliance-Standards                         | IEEE802.11n/g/b   |
| Übertragungsverfahren                        | OFDM (IEEE 802.11n/g), DS-SS (IEEE 802.11b)                                       |
| Frequenzbereich                              | 2412 MHz bis 2472 MHz   |
| Kanalnummer                                  | ch 1 - ch 13  |
| Übertragungsgeschwindigkeit (Standardwert) * | IEEE802.11n max. 150 Mbps<br>IEEE802.11g max. 54 Mbps<br>IEEE802.11b max. 11 Mbps |
| Kompatible Protokolle                        | TCP/IP (IPv4)   |
| Leistung der Funkübertragung                 | 20 dBm oder weniger (EIRP)  |
| Sicherheit                                   | WEP, WPA2 PSK, WPA/WPA2 gemischt PSK, WPA   |

\* Die angegebenen Werte sind die maximalen theoretischen Werte für den Wireless LAN Standard. Die Werte geben nicht die tatsächlichen Übertragungsgeschwindigkeiten an.

Questo manuale illustra le procedure di base per l'utilizzo della macchina, riporta i messaggi di attenzione per il suo uso in sicurezza e le informazioni per l'amministratore. Leggere il presente manuale prima di utilizzare la macchina. Per maggiori dettagli circa le procedure di funzionamento e le informazioni sulla ricerca guasti, vedere i manuali in formato PDF.

# AVVERTENZE

Ogni istruzione è estesa inoltre alle unità opzionali utilizzate insieme a questi prodotti.

Per scollegare completamente l'unità dall'alimentazione di corrente, estrarre la spina principale.

La presa di corrente deve essere installata vicino all'unità e deve essere facilmente accessibile.

Per agevolare le operazioni di scollegamento, l'apparecchiatura deve essere installata nei pressi di una presa elettrica accessibile.

## Nota bene

- È stata riposta molta attenzione nella realizzazione di questo manuale. In caso di commenti o domande ad esso relativi, contattare il rivenditore o il centro di assistenza autorizzato più vicino.
- Questo prodotto è stato sottoposto a rigorose procedure di controllo della qualità e di ispezione. Nell'improbabile caso in cui si rilevassero difetti o altri problemi, contattare il rivenditore o il centro di assistenza autorizzato più vicino.
- A eccezione dei casi previsti dalla legge, SHARP non è responsabile per malfunzionamenti verificatisi durante l'utilizzo del prodotto o delle sue opzioni o per rotture dovute a errato funzionamento del prodotto e delle sue opzioni o per altre rotture o per qualsiasi altro danno che si possa verificare a causa dell'uso del prodotto.

## Avvertenza

- Senza il preventivo consenso scritto, è vietato riprodurre, adattare o tradurre i contenuti del manuale, fatta eccezione per i casi previsti dalle leggi sui diritti d'autore.
- Tutte le informazioni contenute nel presente manuale sono soggette a modifica senza preavviso.

Le schermate di visualizzazione, i messaggi e i nomi dei tasti mostrati nel manuale possono differire da quelli presenti effettivamente sulla macchina per miglioramenti e modifiche apportati alla stessa.

- Questa macchina contiene il software comprendente moduli sviluppati da Independent JPEG Group.
- Copyright© 1995-2007 Adobe Macromedia Software LLC. Tutti i diritti riservati.

## Garanzia

Sebbene sia stato compiuto ogni sforzo possibile per rendere il presente documento estremamente preciso e utile, SHARP Corporation non fornisce garanzie di alcun tipo in relazione al contenuto. Tutte le informazioni incluse sono soggette a modifica senza preavviso. SHARP non è responsabile di eventuali perdite o danni, diretti o indiretti, derivanti da o correlati all'uso di questo manuale operativo.

© Copyright SHARP Corporation 2018. Tutti i diritti riservati. Non sono consentite la copia, l'adattamento o la traduzione del presente documento, senza previa autorizzazione scritta, salvo i casi previsti dalle leggi sui diritti d'autore.

## Licenza software

La licenza del software viene visualizzata quando si scarica il software\*1 o si installa il software dal CD-ROM\*2. Scaricando e utilizzando il software, si accettano i termini della presente licenza.

\*1 Se il software è ottenuto dal sito Web SHARP.

\*2 Se il "Software CD-ROM" è in dotazione con la macchina.

## LAN wireless

MX-B350W/MX-B350WE/MX-B450W/MX-B450WE: standard (tipo incorporato)

La portata delle comunicazioni della LAN wireless può essere ridotta oppure la comunicazione potrebbe non essere possibile in alcuni ambienti di utilizzo a causa dei materiali di protezione, della sede di installazione, degli effetti dei rumori radio ambientali, della velocità di trasmissione dei dati e di altri fattori.

## Informazioni sul laser

L'uso di controlli, correzioni o esecuzione di procedure diverse da quelle specificate in questa documentazione possono comportare una esposizione dannosa alle radiazioni.

|                         |   |
|-------------------------|---|
| <b>Lunghezza d'onda</b> | MX-B350W/MX-B350WE/MX-B450W/<br>MX-B450WE:<br>788 nm + 12 / -13 nm  |
| <b>Tempi di impulso</b> | MX-B350W/MX-B350WE:<br>Modalità carta normale / Modalità carta pesante =<br>14,03 $\mu$ s $\pm$ 0,041 $\mu$ s / 7 mm<br>MX-B450W/MX-B450WE:<br>Modalità carta normale =<br>11,02 $\mu$ s $\pm$ 0,032 $\mu$ s / 7 mm<br>Modalità carta pesante =<br>14,03 $\mu$ s $\pm$ 0,041 $\mu$ s / 7 mm |
| <b>Potenza emessa</b>   | MX-B350W/MX-B350WE/MX-B450W/<br>MX-B450WEW:<br>Max 0,6mW (LD1+LD2)  |

Questa apparecchiatura digitale è un PRODOTTO LASER DI CLASSE 1 (IEC 60825-1 Edizione 3-2014)

## EMC (questa macchina e i dispositivi periferici)

### AVVERTENZA:

I cavi di interfaccia schermati devono essere utilizzati con questa apparecchiatura per mantenere la conformità alle norme EMC.

Usare preferibilmente un cavo lungo al massimo 10 metri.

Questo è un prodotto di classe A. All'interno di un ambiente domestico il presente prodotto può causare interferenze radio e in questo caso l'utente può dover ricorrere ad adeguate misure.

## Simboli utilizzati in questo manuale

Per assicurare un utilizzo sicuro della macchina, il presente manuale utilizza diversi simboli di sicurezza. I simboli di sicurezza sono classificati nel modo seguente. Accertarsi di comprendere il significato dei simboli quando si legge il manuale.

### Significato dei simboli



#### AVVERTENZA

Indica rischio di morte o lesioni gravi.



#### ATTENZIONE

Indica rischio di lesioni personali o danni materiali.



#### ATTENZIONE! CALDO



#### NON SMONTARE



#### RISCHIO DI PIZZICAMENTO STARE LONTANI



#### AZIONI OBBLIGATORIE



#### AZIONI VIETATE

## Note sull'alimentazione



#### AVVERTENZA



**Verificare di collegare il cavo d'alimentazione solo a una presa elettrica compatibile con i requisiti indicati di tensione e corrente. Controllare anche che la presa abbia un'adeguata messa a terra. Non usare un cavo prolunga o adattatore per collegare altri dispositivi alla presa di alimentazione utilizzata dalla macchina.**

**L'utilizzo di un'alimentazione inadeguata può causare incendi o scosse elettriche.**

\* Per le caratteristiche dell'alimentazione elettrica, vedere la targhetta identificativa posta sull'angolo a sinistra sul lato sinistro della macchina.



**Non danneggiare né modificare il cavo di alimentazione.**

Il posare oggetti pesanti sul cavo di alimentazione, il tirare il cavo stesso o il piegarlo forzatamente danneggerà il cavo, causando incendi o scosse elettriche.



**Non inserire o rimuovere la spina di alimentazione quando si hanno le mani bagnate.**

Rischio di scossa elettrica.



#### ATTENZIONE



**Quando si rimuove la spina di alimentazione dalla presa, non tirare il cavo.**

Se tirato, il cavo si potrebbe danneggiare, con il rischio di esporre o rompere i fili, causando incendi o scosse elettriche.



**Se non si utilizza la macchina per un lungo periodo di tempo, per garantire la sicurezza accertarsi di rimuovere la spina di alimentazione dalla presa.**



**Se si deve spostare la macchina, spegnere prima l'alimentazione di rete e rimuovere la spina di alimentazione dalla presa.**

Il cavo potrebbe danneggiarsi, con il rischio di causare incendi o scosse elettriche.

## Note sull'installazione



#### ATTENZIONE



**Non installare la macchina su una superficie instabile o inclinata. Installare la macchina su una superficie che sia in grado di sostenere il peso della macchina.**

Rischio di lesioni dovute alla caduta o il rovesciamento della macchina. Se si devono installare dispositivi periferici, non installarli su pavimenti irregolari, superfici inclinate o comunque instabili. Pericolo di scivolamento, caduta o rovesciamento. Installare il prodotto su una superficie piana e stabile, che sia in grado di sostenerne il peso.



**Non installare la macchina in un ambiente umido o polveroso.**

Rischio di incendi o scosse elettriche. Se della polvere penetra all'interno, la macchina potrebbe produrre copie sporche o guastarsi.



**Ambienti troppo caldi, freddi, umidi o secchi (in prossimità di caloriferi, umidificatori, condizionatori d'aria, ecc.)**

La carta si inumidirà e potrebbe formarsi condensa all'interno della macchina, causando inceppamenti e copie sporche. Se nell'ambiente è installato un umidificatore ad ultrasuoni, usare acqua distillata specifica per umidificatori. Se si usa acqua di rubinetto, l'umidificatore emetterà minerali e altre impurità, che andranno ad accumularsi all'interno della macchina, che produrrà copie sporche.



**Quando la macchina è installata, i dispositivi di regolazione devono essere abbassati al pavimento per fissare la macchina (evitandone lo spostamento).**

Ruotare i dispositivi di regolazione nella direzione di bloccaggio fino a quando sono saldamente a contatto con il pavimento. **Se si ritiene necessario riposizionare la macchina a seguito di una riorganizzazione degli ambienti dell'ufficio o per qualche altro motivo, ritirare i dispositivi di regolazione dal pavimento, spegnere l'alimentazione e spostare la macchina.**

(Dopo aver spostato la macchina, abbassare nuovamente i dispositivi di regolazione per fissare la macchina).



**Ambienti esposti alla luce solare diretta**

Le parti in plastica potrebbero deformarsi e la macchina potrebbe produrre copie sporche.



**Ambienti con gas di ammoniaca**

Se installata vicino a una copiatrice diazo la macchina potrebbe produrre copie sporche.

 **Non installare la macchina in un luogo insufficientemente ventilato.**  
Durante la stampa, all'interno della macchina viene rilasciata una piccola quantità di ozono. La quantità di ozono prodotta è talmente esigua da non risultare dannosa; tuttavia si potrebbe avvertire un odore sgradevole quando si svolge un lungo lavoro di copia, per cui è importante installare la macchina in una stanza provvista di ventilatore o di una finestra tali da garantire una sufficiente circolazione dell'aria. (È possibile che l'odore causi occasionalmente mal di testa).  
\* Installare la macchina in modo che le persone non siano esposte direttamente allo scarico dell'unità. Se si installa la macchina vicino a una finestra, assicurarsi che non sia esposta alla luce diretta del sole.

 **Vicino a una parete**  
Verificare che intorno alla macchina vi sia spazio sufficiente per effettuare le operazioni di manutenzione e garantire un'adeguata aerazione. (La macchina deve essere installata rispettando le distanze specificate di seguito.)

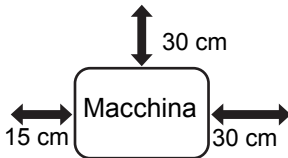

Macchina

 **Ambienti soggetti a vibrazioni.**  
Le vibrazioni possono dare origine a guasti.

-  L'unità deve essere collocata vicino ad una presa di corrente accessibile per facilitare le operazioni di collegamento e scollegamento.
- Collegare l'unità a una presa di corrente non utilizzata per altre apparecchiature elettriche. Se un dispositivo di illuminazione viene collegato alla stessa presa, esso potrebbe essere soggetto a sbalzi di corrente.

## Informazioni sui materiali di consumo

### ATTENZIONE

 **Non gettare la cartuccia del toner nel fuoco.**  
Il toner può disperdersi e causare ustioni.

 **Conservare la cartuccia del toner fuori dalla portata dei bambini.**

## Precauzioni per la manipolazione

### AVVERTENZA

 **Non posizionare sulla macchina recipienti contenenti acqua o altri liquidi, o oggetti in metallo che potrebbero cadere all'interno.**  
Se il liquido si rovescia o l'oggetto cade all'interno della macchina si potrebbero verificare incendi o scosse elettriche.

 **Non rimuovere l'alloggiamento della macchina.**  
Le parti sotto tensione all'interno della macchina potrebbero causare scosse elettriche.

 **Non apportare modifiche a questa macchina.**  
Questo potrebbe causare ferite alla persona o danni all'apparecchiatura stessa.

 **Non utilizzare spray infiammabili per pulire la macchina.**  
Se il gas proveniente dalla bomboletta spray entra in contatto con i componenti elettrici caldi o l'unità fusore all'interno della macchina, potrebbero verificarsi incendi o scosse elettriche.

 **Non usare la macchina se si nota la presenza di fumo, strani odori o altre anomalie.**  
Se la macchina viene utilizzata in queste condizioni potrebbero verificarsi incendi o scosse elettriche. Spegnerne immediatamente l'alimentazione di rete e rimuovere la spina di alimentazione dalla presa di corrente. Contattare il proprio rivenditore o il rappresentante autorizzato a fornire assistenza più vicino.

 **In caso di temporale, spegnere l'alimentazione principale e rimuovere la spina di alimentazione dalla presa per prevenire eventuali scosse elettriche e incendi provocati dai fulmini.**

 **Se all'interno della macchina penetra un oggetto in metallo o dell'acqua, spegnere l'alimentazione di rete e rimuovere la spina di alimentazione dalla presa di corrente.**  
Contattare il proprio rivenditore o il rappresentante autorizzato a fornire assistenza più vicino. L'uso della macchina in queste condizioni può essere causa di incendi o scosse elettriche.

### ATTENZIONE

 **Evitare di guardare direttamente la sorgente di luce.**  
La luce potrebbe causare lesioni agli occhi.

 **Non bloccare le porte di ventilazione della macchina. Non installare la macchina in un luogo in cui le porte di ventilazione potrebbero essere bloccate.**  
Il loro bloccaggio determinerebbe un accumulo di calore all'interno della macchina, con rischio di incendi.

 **L'unità di fusione e la zona di uscita carta sono calde. Quando si elimina un inceppamento, non toccare l'unità di fusione e la zona di uscita carta. Attenti a non bruciarsi.**

 **Quando si carica la carta, si rimuove un inceppamento, si esegue un intervento di manutenzione, si chiudono i coperchi anteriori e laterali e si inseriscono o rimuovono i vassoi, prestare attenzione onde evitare che le dita rimangano intrappolate.**

Se le fluttuazioni di tensione eccedono il range consentito, il dispositivo potrebbe arrestarsi.

## INFORMAZIONI AMBIENTALI

### Informazioni per lo smaltimento per gli utenti (utenti privati)

### Informazioni sullo smaltimento di questo dispositivo e delle sue batterie

PER SMALTIRE IL PRESENTE DISPOSITIVO, NON UTILIZZARE IL NORMALE BIDONE DELLA SPAZZATURA, E NON GETTATELO NEL FUOCO!

Le apparecchiature elettriche ed elettroniche usate e le batterie devono essere sempre raccolte e trattate in conformità alla normativa vigente sulla RACCOLTA DIFFERENZIATA.

La raccolta differenziata promuove un trattamento ambientalmente compatibile, il riciclo dei materiali, minimizzando lo smaltimento finale di rifiuti. Uno SMALTIMENTO IMPROPRIO può essere pericoloso per la salute umana e per l'ambiente a causa di determinate sostanze ! Porta i

DISPOSITIVI USATI alla locale piazzola municipale ove disponibile. Questo dispositivo contiene BATTERIE che non possono essere rimosse dall'utilizzatore. Per la sostituzione delle batterie contattare il rivenditore. Nel caso di dubbi circa lo smaltimento, contattare le autorità locali o i rivenditori e informarsi sul corretto metodo di smaltimento. SOLO PER GLI UTILIZZATORI NELL'UNIONE EUROPEA, E IN ALCUNE ALTRE NAZIONI; PER ESEMPIO NORVEGIA E SVIZZERA: la partecipazione alla raccolta differenziata è richiesta per legge. Il simbolo sopra mostrato si trova sulle apparecchiature elettriche ed elettroniche (o sull'imballaggio) per ricordare all'utilizzatore di questo. Gli utilizzatori dei NUCLEI DOMESTICI sono chiamati ad utilizzare le esistenti piazzole ove conferire i dispositivi usati. Il conferimento è gratuito.

Se il dispositivo è stato utilizzato per SCOPI PROFESSIONALI, siete pregati di contattare il Vs. Rivenditore Sharp che Vi darà informazioni sul ritiro. Potrebbero essere addebitate le spese di ritiro e riciclaggio. Prodotti piccoli (e quantitativi ridotti) potranno essere ritirati anche dai centri di raccolta locali. Per la Spagna: Contattare il sistema di raccolta ufficiale o l'ente locale preposto al ritiro dei prodotti usati.



Gli utilizzatori dei NUCLEI DOMESTICI sono chiamati ad utilizzare le esistenti piazzole ove conferire i dispositivi usati. Il conferimento è gratuito.

## Informazioni ambientali

Leggere attentamente la presente sezione. Le informazioni ivi contenute consentiranno di ridurre l'impatto ambientale e contemporaneamente contribuiranno a ridurre i costi.

### Risparmio della carta

1. La funzione automatica di stampa fronte/retro consente di stampare su entrambi i lati del foglio in modo automatico senza girare manualmente i fogli. Se la macchina è dotata della funzione automatica di stampa fronte/retro, configurare le impostazioni di stampa sul computer per eseguire automaticamente la stampa fronte/retro. Utilizzare la funzione automatica di stampa fronte/retro della macchina laddove possibile.
2. Se si stampa su carta riciclata e con spessore di 64 g/m<sup>2</sup> soddisfacendo lo standard EN12281:2002 e standard di qualità simili, l'impatto sull'ambiente si riduce.

### Risparmio energetico

1. Questa macchina dispone di una modalità per il risparmio energetico che riduce notevolmente il consumo di energia. Quando non si utilizza la macchina per un determinato periodo di tempo, passa a questa modalità di minor consumo energetico. In tal modo, l'alimentazione erogata al pannello di controllo e al fusore si disattiva. Pertanto, è possibile ridurre il consumo energetico. Il tempo di ripristino da questa modalità richiede più tempo rispetto a quello previsto per il ripristino dalla "modalità pronto". È possibile regolare i tempi in cui la

macchina passa alla modalità di risparmio energetico. Per i modelli con un pulsante per il risparmio energetico: Se la stampa successiva presenta un tempo maggiore rispetto a quello impostato per la modalità di risparmio energetico, si consiglia di premere l'adeguato tasto per attivare subito il risparmio energetico. Per modelli con la funzione di gestione automatica dell'energia che regola autonomamente il modello di utilizzo del dispositivo oppure anche per modelli con modalità di risparmio energetico, si consiglia di utilizzare tale funzione al fine di ridurre il consumo di energia e risparmiare sui costi aggiuntivi. Queste funzioni di risparmio energetico sono descritte in modo dettagliato nel manuale di istruzioni.

2. La macchina è conforme alla versione più recente dei criteri "International Energy Star". L'"International Energy Star Programme" è un progetto di registrazione volontaria per dispositivi professionali con risparmio energetico.

## Smaltimento e trattamento delle cartucce

Per le cartucce di toner Sharp utilizzate e altri materiali di consumo di copiatrici/macchine multifunzioni Sharp, ricordarsi di trattare i prodotti di rifiuto in modo adeguato in base ai requisiti di legge della propria zona geografica. A tal fine si consiglia di contattare fornitori di servizio competenti (ad es. aziende di riciclaggio dei rifiuti) e di chiedere alle autorità competenti per assistenza, laddove necessario. Per informazioni sui programmi attuali di raccolta e riciclaggio di Sharp, presenti in alcuni Paesi, consultare il sito Web [www.sharp.eu](http://www.sharp.eu).

Questo prodotto è stato concepito unicamente per l'uso in ambito commerciale e pertanto esula dalla sfera di applicazione della Regolamentazione (CE) 1275/2008 che implementa la Direttiva UE 2005/32/CE relativa ai requisiti di eco-compatibilità dei consumi di energia elettrica in modalità di standby e OFF. Sharp non consiglia l'uso di questo prodotto per applicazioni domestiche e non accetta alcuna responsabilità derivante da un tale uso.

## Emissione rumore acustico

È possibile consultare i dati sull'emissione di rumore al seguente indirizzo URL:

<http://www.sharp-world.com/products/copier/products/>

## SCHEDA DI SICUREZZA (SAFETY DATA SHEET)

La SDS (Safety Data Sheet) può essere visualizzato al seguente indirizzo URL:

<http://www.sharp-world.com/corporate/eco/env-info/sds/us/index.html>

## MATERIALI DI CONSUMO

I ricambi standard per questo prodotto che possono essere sostituiti dall'utente includono la carta e le cartucce di toner. Assicurarsi di utilizzare solo prodotti SHARP specifici per le cartucce del toner e i lucidi.

**SHARP**

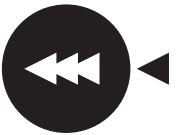

**GENUINE SUPPLIES**

Per ottenere i migliori risultati, assicurarsi di utilizzare solamente Ricambi originali Sharp che sono stati progettati e collaudati per massimizzare le prestazioni e la vita dei prodotti Sharp. Cercare l'etichetta che contrassegna i Ricambi originali Sharp sulla confezione del toner.

## Conservazione del materiale di consumo

### Conservazione corretta

1. Conservare i materiali di consumo in un luogo:
  - pulito e asciutto,
  - con una temperatura costante,
  - non esposto alla luce diretta del sole.
2. Conservare la carta nell'involucro e in posizione orizzontale.
3. La carta conservata in confezioni collocate in posizione verticale o senza il proprio involucro potrebbe arricciarsi o inumidirsi, causando inceppamenti.

### Conservazione delle cartucce di toner

Conservare le cartucce di toner nuove orizzontalmente con il lato superiore verso l'alto. Non conservarle appoggiate ad una estremità. In questo caso il toner potrebbe non distribuirsi bene all'interno della cartuccia anche dopo averla agitata con forza e quindi non uscire dalla cartuccia.

- Conservare il toner a temperatura inferiore a 40 °C (104 °F). Se il toner viene conservato in un luogo sottoposto a temperature elevate, il toner nella cartuccia potrebbe solidificarsi.
- Utilizzare le cartucce del toner raccomandate da SHARP. L'utilizzo di cartucce del toner diverse da quelle raccomandate da SHARP potrebbe impedire il raggiungimento della qualità e delle prestazioni ottimali e danneggiare la macchina.

### Fornitura di parti di ricambio e materiali di consumo

La fornitura di parti di ricambio della macchina è garantita per almeno 7 anni dopo il termine della produzione. Le parti di ricambio sono quei componenti della macchina che potrebbero rompersi nell'ambito dell'uso ordinario del prodotto anche se tali parti, che di solito presentano una durata superiore rispetto a quella del prodotto, non sono da considerarsi componenti di ricambio. Anche i materiali di consumo sono disponibili per 7 anni dopo il termine della produzione.

## NOMENCLATURA PARTI

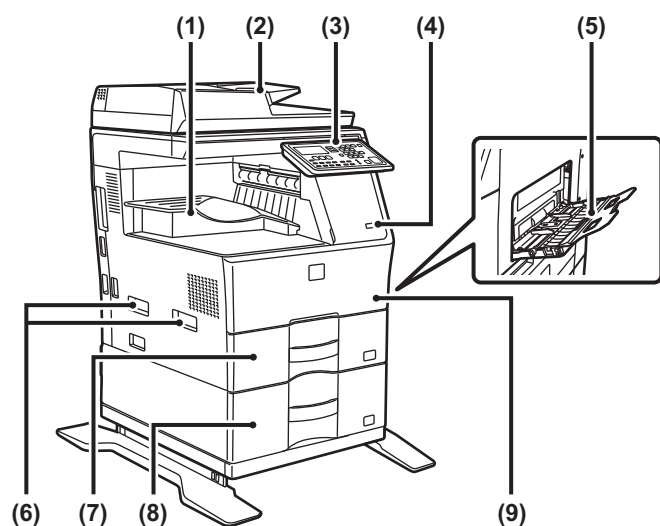

- (1) Vassoio uscita (alloggiamento del vassoio in uscita)
- (2) Alimentatore automatico dei documenti
- (3) Pannello di controllo
- (4) Porta USB (tipo A)
- (5) Vassoio bypass
- (6) Maniglia
- (7) Vassoio 1
- (8) Vassoio 2 (in caso di installazione di un'unità di alimentazione per 600 fogli)\*
- (9) Copertina anteriore

\* Dispositivo periferico.

## ACCENSIONE

In questa sezione viene descritto come attivare e disattivare l'alimentazione della macchina e come riavviare la macchina. L'interruttore di alimentazione si trova sul lato sinistro della macchina.

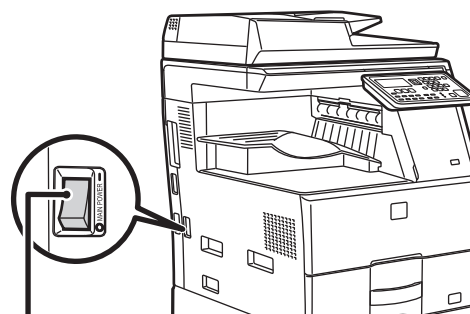

Interruttore di alimentazione

### Accensione

Ruotare l'interruttore di alimentazione principale nella posizione " | ".

### Spegnimento

Ruotare l'interruttore di alimentazione principale nella posizione " O ".

### Riavvio della macchina

Portare l'interruttore di alimentazione principale in posizione OFF e quindi in posizione ON.



Disattivare l'interruttore di alimentazione principale e scollegare il cavo di alimentazione se si sospetta un guasto alla macchina, durante un temporale o quando si sposta la macchina.



- Quando si utilizzano le funzioni fax, tenere sempre l'interruttore di alimentazione principale nella posizione " | ".
- La stampa e le altre funzioni non possono essere utilizzate per un breve periodo di tempo dopo l'accensione della macchina o la riattivazione dalla modalità di sospensione. Tale periodo è necessario per consentire alla macchina di predisporre per la stampa normale ed è denominato tempo di riscaldamento.

# PER L'AMMINISTRATORE

## Password per la modalità impostazione

La modalità Impostazioni può essere modificata mediante il pannello di controllo o il browser web di un computer. Dopo aver configurato la macchina, vedere [IMPOSTAZIONI DI SISTEMA] sul Manuale dell'utente per impostare una nuova password.

## Password per l'accesso dal computer

La password predefinita per la macchina è "00000".

## Password per l'accesso da un computer

Per accedere tramite un browser web è possibile utilizzare due account:

"Amministratore" e "Utente". Di seguito sono riportate le password predefinite di fabbrica per ciascun account. Eseguendo l'accesso come "Amministratore", è possibile gestire tutte le impostazioni disponibili mediante il browser web.

|                | Account | Password |
|----------------|---------|----------|
| Utente         | users   | users    |
| Amministratore | admin   | admin    |

## Elementi da tenere presenti per il collegamento alla rete

Quando si collega la macchina alla rete, non collegarla direttamente ad Internet. Al contrario, collegarla alla rete secondaria (range diviso dal router) alla quale è collegato solo il dispositivo (ad esempio il PC) che è autorizzato a comunicare con la macchina nella LAN protetta (una specie di firewall). Inoltre, gestire i dispositivi collegati alla rete secondaria in modo da poter mantenere sempre le condizioni della rete stessa. Utilizzare la funzione di impostazione dei filtri per evitare l'accesso non autorizzato.



## Informazioni sulla gestione della password

Subito dopo aver installato la macchina, viene richiesto di cambiare la password amministratore. La password deve essere cambiata dall'amministratore e utilizzata rigorosamente. Annotare la password cambiata nella tabella sotto e conservarla con attenzione. **Annotare la "Nuova password".**

| Impostazioni predefinite di fabbrica |                | Nuova password |
|--------------------------------------|----------------|----------------|
| Password dell'amministratore         | 00000<br>admin |                |
|                                      |                |                |
|                                      |                |                |



Si raccomanda di fare attenzione a non dimenticare la nuova password dell'amministratore. In caso di smarrimento, non è possibile verificarla e non sarà possibile utilizzare alcune impostazioni e funzioni che richiedono l'autorizzazione mediante inserimento della password dell'amministratore.

## Per utenti della funzione fax Importanti istruzioni per la sicurezza

- Se un qualunque dispositivo telefonico non funziona correttamente, scollegarlo immediatamente dalla linea telefonica per evitare danni alla rete.
- Non installare cavi telefonici durante temporali e fulmini.
- Non installare prese telefoniche in luoghi umidi, a meno che la presa sia appositamente prevista per tale uso.
- Non toccare cavi o terminali telefonici non isolati, a meno che la linea telefonica sia stata scollegata in corrispondenza dell'interfaccia di rete.
- Procedere con cautela durante l'installazione o la modifica di linee telefoniche.
- Evitare di usare il telefono (a parte quelli senza fili) durante un temporale. Anche se remoto, sussiste il rischio di folgorazione a causa dei fulmini.
- Non utilizzare un telefono per comunicare una fuga di gas in prossimità della fuga stessa.
- Non installare e non utilizzare l'apparecchio vicino all'acqua o se non si è perfettamente asciutti. Evitare di far cadere sostanze liquide sull'apparecchio.
- Salvare queste istruzioni.

## Manuali operativi

Le istruzioni di questo manuale sono suddivise nelle tre sezioni seguenti.

### Prima di usare la macchina

#### Guida di base: il presente manuale

Questa sezione descrive le precauzioni da adottare per un uso sicuro. Inoltre, contiene informazioni importanti per le persone responsabili della manutenzione della macchina.

Leggere questa sezione prima di utilizzare la macchina per la prima volta.

### Istruzioni per l'uso

#### Manuale Utente (PDF)

Le informazioni sulla funzione di fotocopiatrice e sulle varie funzioni disponibili sulla macchina sono descritte nel file PDF intitolato "Manuale Utente".

Leggere il Manuale dell'utente per informazioni sull'uso della macchina, per maggiori informazioni sulle funzioni o in caso di problemi di funzionamento.

### Stampa da un computer

#### Guida all'installazione del software (PDF)

Questa sezione spiega come installare i vari driver necessari per utilizzare la macchina come stampante o scanner di rete. Leggere questa sezione quando si utilizza la macchina tramite un computer.

### Come leggere il Manuale dell'utente

Il Manuale dell'utente sul CD-ROM allegato fornisce istruzioni dettagliate sull'uso della macchina. Il Manuale dell'utente è disponibile in formato PDF.

- (1) **Inserire il CD-ROM allegato nell'unità CD-ROM.**
- (2) **Fare doppio clic sull'icona del CD-ROM o visualizzare i contenuti del CD-ROM.**
- (3) **Fare doppio clic sulla cartella della lingua desiderata (esempio: "English" per l'inglese) e fare doppio clic sul manuale (UsersManual\_xx.pdf/SoftwareSetupGuide\_xx.pdf (sostituire "xx" con il codice della propria nazione)) che si desidera consultare.**

Per visualizzare il manuale in formato PDF, è necessario Acrobat Reader o Adobe Reader di Adobe Systems Incorporated. Se nessuno dei due programmi è installato sul computer, è possibile scaricarli alla seguente pagina:

URL: <http://www.adobe.com/>



# ELIMINAZIONE DI INCEPPAMENTI

Quando si verifica un inceppamento durante la copia, viene visualizzato il messaggio " ⚠ Canc.perc.carta.". Controllare la posizione e rimuovere la carta inceppata. Per le procedure dettagliate di rimozione della carta inceppata, vedere il Manuale dell'utente.



Quando si rimuove un foglio di carta inceppata, è possibile che questo si strappi. In tal caso, assicurarsi di rimuovere dalla macchina tutti i pezzi di carta strappati.

## ALIMENTATORE DI DOCUMENTI

### (1) Estrarre l'originale inceppato.

Rimuovere l'originale dall'alimentatore di documenti. Controllare le sezioni A, B e C indicate nella seguente illustrazione e rimuovere l'originale inceppato.

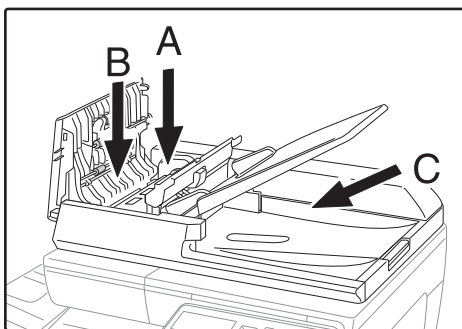

#### • Sezione A

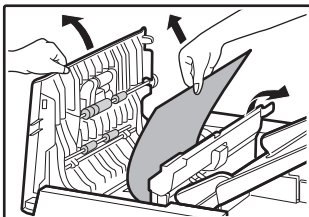

#### • Sezione B

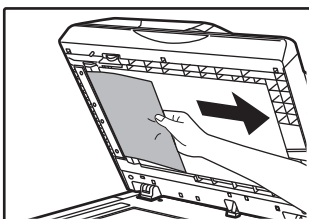
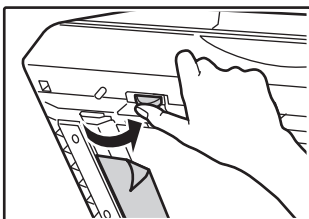

#### • Sezione C

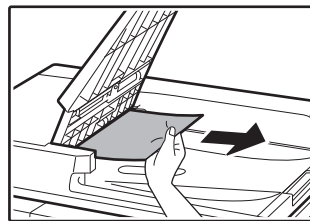

- (2) Premere il tasto [OK] per interrompere il lampeggiamento dell'indicatore di localizzazione inceppamenti.
- (3) Riposizionare nel vassoio dell'alimentatore di documenti gli originali indicati con un numero nel display e premere il tasto [AVVIO].

Da copia riprenderà dagli originali rimasti al momento del verificarsi dell'inceppamento.

## VASSOIO BYPASS

- (1) Rimuovere l'eventuale carta rimasta nel vassoio bypass.

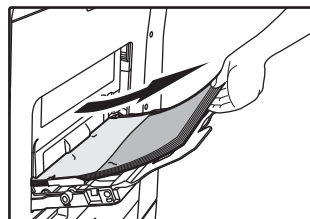

- (2) Rimuovere delicatamente la carta inceppata dal vassoio bypass.

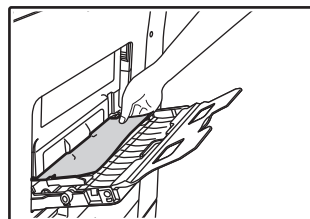

- (3) Afferrare la maniglia di apertura/chiusura dello sportello laterale e, con delicatezza, aprire e chiudere lo sportello laterale.

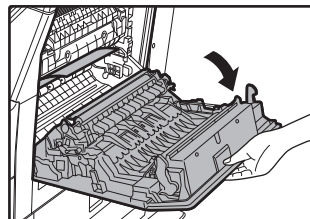

- (4) Ruotare la manopola di alimentazione della carta e far uscire la carta inceppata. (Vedere "Inceppamento nell'area di alimentazione della carta A (pagina 56)")

- (5) Chiudere il vassoio ausiliario e poi il vassoio bypass, afferrare la maniglia di apertura/chiusura dello sportello laterale e, con delicatezza, aprire e chiudere lo sportello laterale.**

Il messaggio " ⚠ Canc.perc.carta." scomparirà e sarà possibile effettuare la copia.

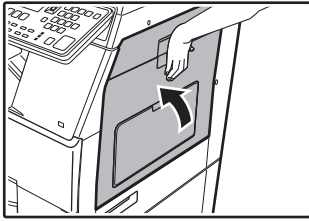

## MACCHINA

Per rimuovere un inceppamento dall'interno della macchina, aprire lo sportello laterale, controllare se l'inceppamento si è verificato nei settori "A", "B" o "C" mostrati sotto e seguire la relativa procedura di rimozione dell'inceppamento.

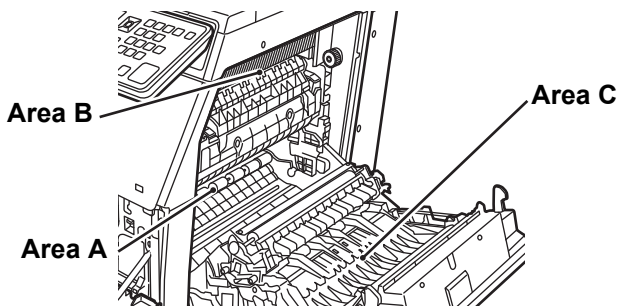

### Inceppamento nell'area di alimentazione della carta A

- (1) Rimuovere con cura la carta inceppata. Ruotare la manopola di rotazione rullo in direzione della freccia per facilitare la rimozione.**

Attenzione a non sporcarsi le mani o i vestiti con il tono in eccesso presente sulla carta inceppata.

Il fusore molto caldo. Non toccare il fusore quando si estrae la carta inceppata. Ciò può provocare scottature o lesioni.

Manopola di rotazione rullo    Unità di fusione

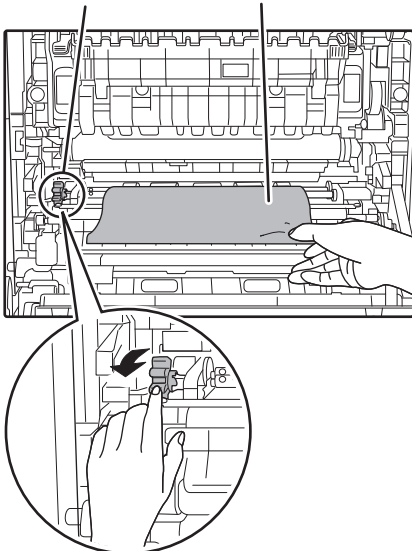

- (2) Chiudere il sportello laterale.**

Il messaggio " ⚠ Canc.perc.carta." scomparirà e sarà possibile effettuare la copia.

### Inceppamento nell'area di alimentazione della carta B

- (1) Sollevare le leve di regolazione della pressione dell'unità di fusione per agevolare la rimozione.**

Leve di regolazione della pressione dell'unità di fusione

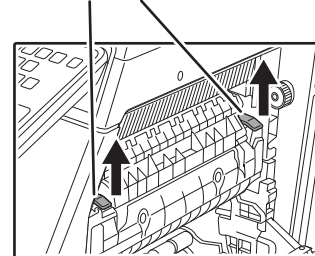

- (2) Estrarre la carta inceppata.**

Attenzione a non sporcarsi le mani o i vestiti con il tono in eccesso presente sulla carta inceppata.

Il fusore molto caldo. Non toccare il fusore quando si estrae la carta inceppata. Ciò può provocare scottature o lesioni.

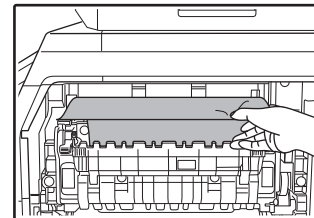

- (3) Se non è possibile rimuovere la carta inceppata, rimuoverla spingendola verso l'area di uscita.**

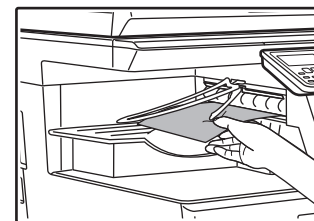

- (4) Abbassare le leve di regolazione della pressione dell'unità di fusione per riportarle in posizione operativa.**

- (5) Chiudere il sportello laterale.**

Il messaggio " ⚠ Canc.perc.carta." scomparirà e sarà possibile effettuare la copia.



## Inceppamento nella zona di trasporto C

### (1) Estrarre la carta inceppata.

Attenzione a non sporcarsi le mani o i vestiti con il tono in eccesso presente sulla carta inceppata.

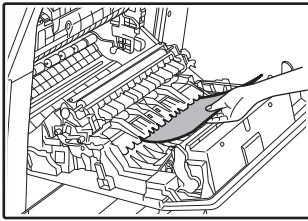

### (2) Riportare la leva del nastro duplex nella posizione originale e chiudere lo sportello laterale.

Il messaggio " ⚠ Canc.perc.carta." scomparirà e sarà possibile effettuare la copia.

## INCEPPAMENTO NEL VASSOIO CARTA 1

### (1) Aprire lo sportello laterale e rimuovere la carta inceppata (vedere il punto (1) di "Inceppamento nella zona di trasporto C (pagina 57)").

### (2) Sollevare e tirare verso l'alto il vassoio superiore e rimuovere la carta inceppata.

Attenzione a non sporcarsi le mani o i vestiti con il tono in eccesso presente sulla carta inceppata.

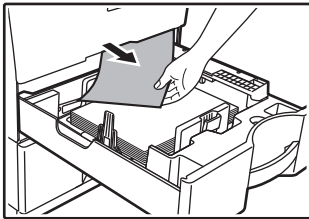

### (3) Spingere il vassoio superiore fino in fondo.

Spingere completamente all'interno il vassoio.

### (4) Aprire e chiudere lo sportello laterale.

Il messaggio " ⚠ Canc.perc.carta." scomparirà e sarà possibile effettuare la copia.

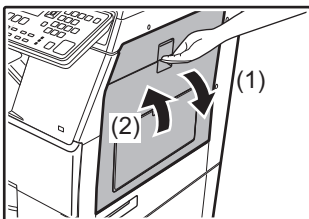

## INCEPPAMENTO NEL VASSOIO CARTA 2 (opzione)

### (1) Aprire il pannello di sportello lato inferiore.

Afferrare la maniglia per aprire il pannello di sportello laterale.

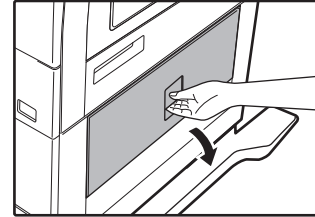

### (2) Estrarre la carta inceppata.

Attenzione a non sporcarsi le mani o i vestiti con il tono in eccesso presente sulla carta inceppata.

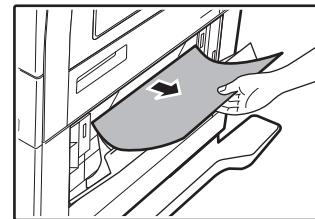

### (3) Chiudere il pannello di copertura laterale inferiore.

Il messaggio " ⚠ Canc.perc.carta." scomparirà e sarà possibile effettuare la copia.

### (4) Se la carta inceppata non è visibile seguendo il passo 2, sollevare e tirare verso l'alto il vassoio inferiore e rimuovere la carta inceppata.

Attenzione a non sporcarsi le mani o i vestiti con il tono in eccesso presente sulla carta inceppata.

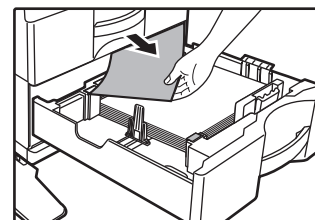

### (5) Chiudere il vassoio inferiore.

Spingere completamente all'interno il vassoio.

Se il messaggio non scompare, ricontrollare e accertarsi che non siano rimasti pezzi di carta.

# SOSTITUZIONE DELLA CARTUCCIA DEL TONER

Sostituire sempre la cartuccia del toner dopo la visualizzazione del messaggio "Cambiare cartuccia di toner.". È necessario avere a disposizione un set di cartucce del toner di scorta in modo da poter sostituire una cartuccia del toner immediatamente non appena il toner si esaurisce.

Per le procedure dettagliate di sostituzione della cartuccia del toner, vedere il Manuale dell'utente.

## (1) Aprire il coperchio frontale.

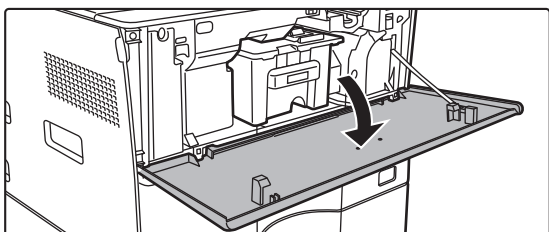

## (2) Tirare verso di sé la cartuccia del toner.

Estrarre con delicatezza la cartuccia del toner orizzontalmente.

Nel caso venisse estratta in modo repentino, il toner potrebbe versarsi.

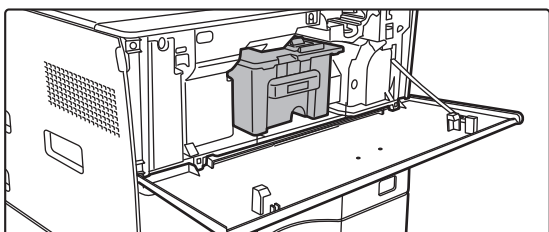

Tenere la cartuccia del toner con entrambe le mani, come illustrato, ed estrarla lentamente dalla macchina.

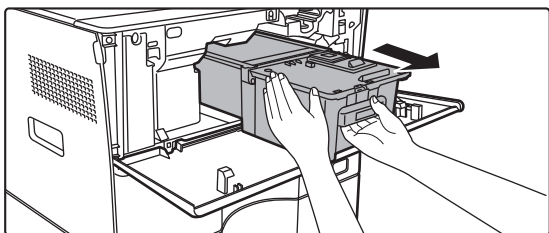

## (3) Estrarre dalla confezione la nuova cartuccia del toner ed agitarla orizzontalmente cinque o sei volte.

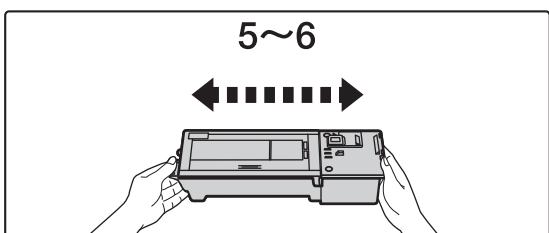

## (4) Inserire delicatamente la nuova cartuccia del toner tenendola in piano.

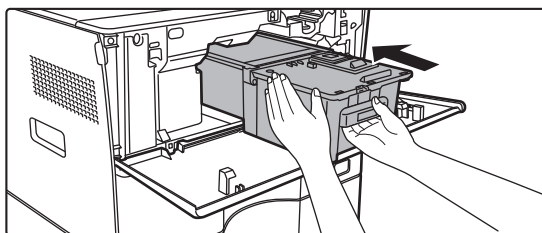

## (5) Spingerla saldamente fino ad udire uno scatto.

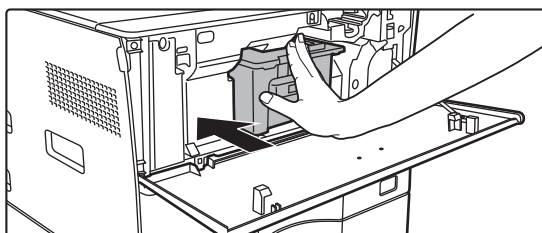

## (6) Chiudere il coperchio frontale.

Dopo aver sostituito la cartuccia del toner, la macchina passa automaticamente in modalità di regolazione immagine. Non aprire lo sportello anteriore durante questo passaggio.

# SPECIFICHE

## Specifiche di base / Specifiche della copiatrice

|  |  |   |
|--|--|---|
| Nome                                     | MX-B350W/MX-B350WE/MX-B450W/MX-B450WE  |   |
| Tipo                                     | Desktop  |   |
| Colore                                   | Monocromatico  |   |
| Sistema copiatrice                       | Copiatrice elettrostatica laser  |   |
| Risoluzione di scansione                 | Scansione: 600 × 600 dpi, 600 × 300 dpi<br>Stampa: 600 × 600 dpi   |   |
| Gradazione                               | Scansione: equivalente a 256 livelli<br>Stampa: equivalente a 256 livelli  |   |
| Formati carta originali                  | Max. A4 (8-1/2" × 14") per fogli e documenti rilegati  |   |
| Formati di copia                         | Da A4 a A6 (8-1/2" × 14" a 5-1/2" × 8-1/2"), Busta (Monarch, COM10, COM9, DL, C6, C5)<br>Vassoio principale (Vassoio 1): da A4 a A6 (8-1/2" × 11" a 5-1/2" × 8-1/2")<br>Vassoio bypass multifoglio: da A4 a A6 (8-1/2" × 14" a 5-1/2" × 8-1/2"), Busta Margine perso<br>Bordo iniziale: 4 mm ± 1 mm (11/64" ± 3/64")<br>Bordo finale: da 2 mm a 5 mm (da 3/32" a 13/64")<br>Bordo sinistro / bordo destro: totale 4 mm ± 2 mm (11/64" ± 3/32")   |   |
| Tipo di carta                            | Vassoio principale (Vassoio 1): comune<br>Vassoio bypass multifoglio: comune, pesante, sottile, supporti speciali<br>Grammatura carta:<br>Vassoio principale (Vassoio 1): da 60 g/m <sup>2</sup> a 105 g/m <sup>2</sup> (da bond 16 lbs. a bond 28 lbs.)<br>Vassoio bypass multifoglio: da 55 g/m <sup>2</sup> a 220 g/m <sup>2</sup> (da bond 13 lbs. a copertina 80 lbs.)<br>• Alcuni tipi di carta o condizioni di utilizzo potrebbero impedire una stampa corretta.<br>• Per utilizzare supporti speciali (buste, etichette, carta lucida, lucidi, ecc.) o carta da 106 g/m <sup>2</sup> a 220 g/m <sup>2</sup> (da bond 28 lbs. a copertina 80 lbs.), contattare il proprio rivenditore o il centro di assistenza autorizzato più vicino. |   |
| Tempo di riscaldamento                   | 29 secondi<br>• I tempi indicati variano a seconda delle condizioni ambientali.<br>• Dal pulsante di accensione. Dall'interruttore di alimentazione generale, richiede 30 secondi.   |   |
| Tempo di uscita prima copia*             | MX-B350W<br>MX-B350WE  | MX-B450W<br>MX-B450WE   |
|  | Piano documenti<br>RSPF  | 9,0 secondi<br>9,5 secondi  |
|  | • La velocità varia a seconda dello stato della macchina.<br>* Fogli A4 (8-1/2" × 11").  |   |
| Rapporti di copia                        | Stesso formato: 1: 1 ± 0,8%<br>Ingrandimento (formato AB): 115%, 122%, 141%, 200% (formato in pollici: 129%, 200%)<br>Riduzione (formato AB): 50%, 70%, 81%, 86% (formato in pollici: 50%, 64%, 77%)<br>Intervallo di zoom: da 25 a 400% con incrementi dell'1%, totale 376 incrementi. È possibile calcolare la percentuale di zoom se si specificano dimensioni in mm. (25 - 200 % utilizzando l'alimentatore automatico dei documenti)  |   |
| Velocità di copia in continuo*           | MX-B350W<br>MX-B350WE  | MX-B450W<br>MX-B450WE   |
|  | 35 copie/min. (Formato Person.: 28 copie/min.)<br>45 copie/min. (Formato Person.: 37 copie/min.)<br>* Velocità continua per la stessa alimentazione degli originali. È possibile interrompere momentaneamente la copia per stabilizzare la qualità dell'immagine. In alcuni ambienti la velocità potrebbe diminuire.   |   |
| Alimentazione carta / capacità           | 550 fogli in 1 vassoio (500) più 50 fogli nel vassoio bypass multifoglio<br>• Utilizzando la grammatura 80 g/m <sup>2</sup> (bond 20 lbs.)   |   |
| Alimentazione carta max. / capacità max. | 1150 fogli in 2 vassoi (550 + 600 × 1) più vassoio bypass multifoglio da 50 fogli<br>• Utilizzando la grammatura 80 g/m <sup>2</sup> (bond 20 lbs.)  |   |
| Copia in continuo                        | Max. 999 copie   |   |
| Memoria                                  | Standard 1 GB<br>• 1 GB = Un miliardo di byte. La capacità di formato effettiva è inferiore.   |   |
| Condizioni ambientali                    | Ambiente operativo   | Da 10 °C a 35 °C (da 50 °F a 95 °F) (da 20% a 85% UR) 590 - 1.013 hPa |
|  | Ambiente standard  | Da 21 °C a 25 °C (da 69,8 °F a 77 °F) (50 ± 10% UR)                   |
| Alimentazione elettrica richiesta        | Tensione locale ± 10% (per i requisiti di alimentazione, consultare la targhetta nell'angolo inferiore sul lato sinistro della macchina).<br>Consumo di energia (incluse le opzioni)<br>Max. 1,84 kW (220-240 V) 8A / Max. 1,44 kW (120 V) 12A   |   |

|                   |   |
|-------------------|---|
| Dimensioni        | 492 mm (L) × 517 mm (P) × 560 mm (A)<br>(19-3/8" (L) × 20-23/64" (P) × 23-1/16" (A))  |
| Peso              | Circa 29 kg (64,0 lbs.)   |
| Dimensioni totali | 687 mm (L) × 517 mm (P) (27-1/16" (L) × 20-23/64" (P))<br>(Con il vassoio bypass multifoglio e la prolunga del vassoio bypass estratti) |

## Alimentatore automatico dei documenti

|                                 |   |
|---------------------------------|---|
| Tipi di alimentatori documenti  | Alimentatore/invertitore fronte/retro a passata singola (RSPF)  |
| Formati carta originali         | Da A4 a A6 (8-1/2" × 14" a 5-1/2" × 8-1/2")<br>Biglietto da visita (89-91 mm × 51-55 mm)  |
| Tipi di carta originali         | Grammatura carta<br>Comune 50 g/m <sup>2</sup> a 105 g/m <sup>2</sup> (13 lbs. a 28 lbs.)<br>Biglietto da visita da 0,1 a 0,2 mm<br>Fronte/retro da 50 g/m <sup>2</sup> a 105 g/m <sup>2</sup> (da 13 lbs. a 28 lbs.) |
| Capacità di archiviazione carta | 50 fogli (80 g/m <sup>2</sup> (20 lbs.))<br>(o altezza massima della risma di 6,5 mm (17/64"))<br>Biglietto da visita: 25 fogli (spessore: 0,2 mm)<br>(o altezza massima della risma di 6,5 mm (17/64"))              |
| Velocità di scansione (copia)   | 40 fogli/minuto<br>• Scansione di una sola facciata, A4 (8-1/2" × 11"), 600 × 300 dpi   |

## Unità alimentazione carta

|                                   |   |  |
|-----------------------------------|---|--|
| Nome                              | Unità di alimentazione per 600 fogli (MX-CS14)  |  |
| Formati carta                     | A4, B5, A5, 8-1/2" × 14", 8-1/2" × 13-1/2", 8-1/2" × 13-2/5", 8-1/2" × 13", 8-1/2" × 11", 7-1/4" × 10-1/2", 5-1/2" × 8-1/2" |  |
| Carta utilizzabile                | 55 g/m <sup>2</sup> a 220 g/m <sup>2</sup> (da bond 13 lbs. a copertina 80 lbs.)  |  |
| Capacità carta                    | 600 fogli   |  |
| Alimentazione elettrica richiesta | Fornita dalla macchina principale   |  |
| Dimensioni                        | 428 mm (L) × 517 mm (P) × 172 mm (A)<br>(16-55/64" (L) × 20-23/64" (P) × 6-25/32" (A))                                      |  |
| Peso                              | Circa 7 kg (15,5 lb.)   |  |

## Supporto alto/supporto basso

|            |   |   |
|------------|---|---|
| Nome       | Supporto alto (MX-DS22)   | Supporto basso (MX-DS23)  |
| Dimensioni | 568 mm (L) × 667 mm (P) × 358 mm (A) (22-3/8" (L) × 26-17/64" (P) × 14-7/64" (A))<br>(esclusi i regolatori) | 568 mm (L) × 667 mm (P) × 358 mm (A) (22-3/8" (L) × 26-17/64" (P) × 2-7/8" (A))<br>(esclusi i regolatori) |
| Peso       | Circa 13 kg (28,7 lb.)  | Circa 7 kg (15,5 lb.)   |

## Specifiche della stampante di rete

|  |  |
|--|--|
| Tipo                                   | Incorporata  |
| Velocità di stampa in continuo         | Identica alla velocità di copia in continuo  |
| Risoluzione                            | Elaborazione dati: 600 × 600 dpi<br>Stampa: 600 × 600 dpi  |
| Linguaggio di descrizione della pagina | Emulazione PCL6, Emulazione PostScript®3™  |
| Protocolli compatibili                 | TCP/IP (LPD/Port9100/IPP/FTP/WSD)  |
| Sistemi operativi compatibili          | Windows Server 2008, Windows 7, Windows 8.1, Windows Server 2012, Windows 10, Windows Server 2016<br>Mac OS X (10.6, 10.7, 10.8, 10.9, 10.10, 10.11, 10.12, 10.13) |
| Caratteri interni                      | 80 caratteri per PCL, 136 caratteri per emulazione PostScript®3™   |
| Memoria                                | Memoria di sistema della macchina  |
| Interfaccia                            | 10BASE-T/100BASE-TX/1000BASE-T Supporta USB 2.0 (Host, Hi-Speed)   |

## Specifiche del fax

|                         |   |
|-------------------------|---|
| Tipo                    | standard (tipo incorporato)   |
| Linee utilizzabili      | Linee telefoniche generiche (PSTN), centralino telefonico (PBX)   |
| Risoluz.                | Standard: 8 punti/mm × 3,85 righe/mm<br>Fine: 8 punti/mm × 7,7 righe/mm<br>Super Fine: 8 punti/mm × 15,4 righe/mm |
| Velocità di connessione | Super G3: 33,6 kbps, G3: 14,4 kbps  |
| Metodo di codifica      | MH, MR, MMR, JBIG   |

|   |   |
|---|---|
| Modalità di connessione                     | Super G3 / G3   |
| Formati carta originale per la trasmissione | Da A4 (da 8-1/2" x 14" a 8-1/2" x 11") (è possibile trasmettere carta con una lunghezza max. di 500 mm (solo una facciata e B/N). |
| Formato carta registrato                    | Da A4 a A5 (da 8-1/2" x 14" s 5-1/2" x 8-1/2")  |
| Tempo di trasmissione                       | Circa 2 secondi* (A4 (8-1/2" x 11") Carta standard Sharp, caratteri normali. Super G3 (JBIG))<br>Circa 6 secondi (G3 ECM)         |
| Memoria                                     | 64 MB   |
| Note  | Indirizzi Max. 300 voci<br>Trasmissioni di gruppo Max. 100 destinatari  |

\* Compatibile con il metodo di trasmissione a 33,6 kbps per fax Super G3 standardizzato dalla International Telecommunications Union (ITU-T). Si tratta della velocità per l'invio di un foglio di carta in formato A4 (8-1/2" x 11") di circa 700 caratteri con una qualità immagine standard (8 x 3,85 caratteri/mm) in modo Alta velocità (33,6 kbps). Questa è solo la velocità di trasmissione per le informazioni relative all'immagine e non include il tempo per il controllo della trasmissione. Il tempo effettivo per una trasmissione dipende dal contenuto del testo, dal tipo di apparecchio fax ricevente e dalle condizioni della linea telefonica.

## Specifiche dello scanner di rete

|   |   |
|---|---|
| Tipo  | Scanner a colori  |
| Risoluzione di scansione (principale x verticale) | 100 x 100 dpi, 150 x 150 dpi, 200 x 200 dpi, 300 x 300 dpi, 400 x 400 dpi, 600 x 600 dpi (push scan)<br>Da 50 a 9.600 dpi *1 (pull scan)  |
| Velocità di scansione (A4 (8-1/2" x 11"))         | S/W 40 fogli/minuto (200 x 200 dpi) (una facciata),<br>18 pagine/minuto (200 x 200 dpi) (fronte-retro)<br>Color 13 fogli/minuto (200 x 200 dpi) (una facciata),<br>6 pagine/minuto (200 x 200 dpi) (fronte-retro)<br><ul style="list-style-type: none"> <li>In modalità standard utilizzando carta Sharp standard (formato A4 (8-1/2" x 11") con copertura del 6%) e con il rilevatore automatico di colore disattivato. La velocità varia a seconda del volume di dati dell'originale.</li> <li>I tempi indicati variano a seconda delle condizioni ambientali.</li> </ul> |
| Interfaccia                                       | 10BASE-T/100BASE-TX/1000BASE-T,<br>USB 2.0 (se si utilizza un dispositivo di memoria esterna)   |
| Protocolli compatibili                            | TCP/IP  |

|                                 |   |
|---------------------------------|---|
| Sistemi operativi compatibili*2 | Windows Server 2008, Windows 7, Windows 8.1, Windows Server 2012, Windows 10, Windows Server 2016   |
| Formato di uscita               | (S/W)<br>TIFF, PDF<br>Metodo di compressione: decompressione, G3 (MH), G4 (MMR) (Scala di grigi/a colori)<br>TIFF, JPEG, PDF<br>Metodo di compressione: JPEG (compressione alta, media e bassa) |
| Driver                          | Compatibile TWAIN   |

\*1: Occorre diminuire il formato di scansione quando si aumenta la risoluzione.  
\*2: In alcuni casi non è possibile stabilire una connessione. Contattare il rivenditore locale per ulteriori informazioni.

## Specifiche della LAN wireless

|  |   |
|--|---|
| Tipo   | standard (tipo incorporato)   |
| Standard di conformità                             | IEEE802.11n/g/b   |
| Modo di trasmissione                               | OFDM (IEEE 802.11n/g), DS-SS (IEEE 802.11b)                                       |
| Gamma di frequenze                                 | Da 2412 MHz a 2472 MHz  |
| Numero canali                                      | ch 1 - ch 13  |
| Velocità di trasmissione (valore dello standard) * | IEEE802.11n max. 150 Mbps<br>IEEE802.11g max. 54 Mbps<br>IEEE802.11b max. 11 Mbps |
| Protocolli compatibili                             | TCP/IP (IPv4)   |
| Potenza di trasmissione wireless                   | 20 dBm o inferiore (EIRP)   |
| Sicurezza  | WEP, WPA2 PSK, PSK mista WPA/WPA2, WPA  |

\* I valori indicati sono i valori teorici massimi dello standard LAN wireless e non indicano le velocità effettive di trasmissione dei dati.

## RICONOSCIMENTI DEI MARCHI COMMERCIALI

I seguenti marchi commerciali e marchi registrati vengono usati unitamente alla macchina e ai relativi dispositivi periferici e accessori.

- Microsoft®, Windows®, Windows Server® 2008, Windows® 7, Windows® 8.1, Windows Server® 2012, Windows® 10, Windows Server® 2016, Internet Explorer®, Active Directory, Excel, Office 365, SharePoint e OneDrive sono marchi registrati o marchi commerciali di Microsoft Corporation negli Stati Uniti e in altri Paesi.
  - Intel® è un marchio registrato di Intel Corporation negli Stati Uniti d'America e/o in altri paesi.
  - PostScript è un marchio registrato di Adobe Systems Incorporated.
  - Adobe, il logo Adobe, Acrobat, il logo Adobe PDF e Reader sono marchi registrati o marchi commerciali di Adobe Systems Incorporated negli Stati Uniti e in altri Paesi.
  - Apple, Mac OS, AppleTalk e EtherTalk sono marchi commerciali di Apple Inc., registrati negli Stati Uniti e in altri Paesi.
  - Mozilla® e Firefox® sono marchi registrati o marchi commerciali di Mozilla Foundation negli Stati Uniti e in altri Paesi.
  - Sharpdesk è un marchio commerciale di Sharp Corporation.
  - Sharp OSA è un marchio commerciale di Sharp Corporation.
  - Tutti gli altri marchi commerciali e copyright appartengono ai rispettivi proprietari.
- I font incorporati di questa stampante usano la tecnologia di compressione dei font MicroType® di Monotype Imaging; inoltre usano il sottosistema scalabile di rendering per font UFST® (Universal Font Scaling Technology) di Monotype Imaging.
- MicroType® e UFST® sono marchi commerciali di Monotype Imaging, Inc. registrati presso l'Ufficio Brevetti e Marchi degli Stati Uniti (United States Patent and Trademark Office) e potrebbero essere registrati in alcune giurisdizioni.
- Candid, Gold e Taffy sono marchi commerciali di Monotype Imaging, Inc. registrati presso l'Ufficio Brevetti e Marchi degli Stati Uniti (United States Patent and Trademark Office) e potrebbero essere registrati in alcune giurisdizioni.
- CG Omega, CG Times, Garamond Antiqua, Garamond Halbfett, Garamond Kursiv, Garamond e Halbfett Kursiv sono marchi commerciali di Monotype Imaging, Inc. e potrebbero essere registrati in alcune giurisdizioni.
- Albertus, Arial, Ashley Script, Coronet, Gill Sans, Joanna e Times New Roman sono marchi commerciali di The Monotype Corporation registrati presso l'Ufficio Brevetti e Marchi degli Stati Uniti (United States Patent and Trademark Office) e potrebbero essere registrati in alcune giurisdizioni.
- Avant Garde, ITC Bookman, Lubalin Graph, Mona Lisa, Zapf Chancery e Zapf Dingbats sono marchi commerciali di International Typeface Corporation registrati presso l'Ufficio Brevetti e Marchi degli Stati Uniti (United States Patent and Trademark Office) e potrebbero essere registrati in alcune giurisdizioni.
- Clarendon, Eurostile, Helvetica, Optima, Palatino, Stempel Garamond, Times e Univers sono marchi commerciali di Heidelberger Druckmaschinen AG e potrebbero essere registrati in alcune giurisdizioni, concessi in licenza esclusivamente tramite Linotype Library GmbH, una filiale completamente di proprietà di Heidelberger Druckmaschinen AG.
- Apple Chancery, Chicago, Geneva, Monaco e New York sono marchi commerciali di Apple Inc. e potrebbero essere registrati in alcune giurisdizioni.
- Wingdings è un marchio registrato di Microsoft Corporation negli Stati Uniti e in altri Paesi.
- Marigold e Oxford sono marchi commerciali di Arthur Baker e potrebbero essere registrati in alcune giurisdizioni.
- Antique Olive è un marchio commerciale di Marcel Olive e potrebbe essere registrato in alcune giurisdizioni.
- Hoefler Text è un marchio commerciale di Johnathan Hoefler e potrebbe essere registrato in alcune giurisdizioni.
- HG GothicB, HG MinchoL, HG GothicB e HG MinchoL sono marchi commerciali di Ricoh Company, Ltd. e potrebbero essere registrati in alcune giurisdizioni. ITC è un marchio commerciale di International Typeface Corporation registrato presso l'Ufficio Brevetti e Marchi degli Stati Uniti (United States Patent and Trademark Office) e potrebbe essere registrato in alcune giurisdizioni.
- Agfa è un marchio commerciale di Agfa-Gevaert Group e potrebbe essere registrato in alcune giurisdizioni.
- Intellifont, MicroType e UFST sono marchi commerciali di Monotype Imaging, Inc. registrati presso l'Ufficio Brevetti e Marchi degli Stati Uniti (United States Patent and Trademark Office) e potrebbero essere registrati in alcune giurisdizioni.
- TrueType è un marchio commerciale di Apple Inc. registrati presso l'Ufficio Brevetti e Marchi degli Stati Uniti (United States Patent and Trademark Office) e in altri Paesi.
- PostScript è un marchio commerciale di Adobe Systems Incorporated e potrebbe essere registrato in alcune giurisdizioni.
- HP, PCL, FontSmart e LaserJet sono marchi commerciali di Hewlett-Packard Company e potrebbero essere registrati in alcune giurisdizioni.
- Il processore Type 1 nel prodotto UFST di Monotype Imaging è concesso in licenza da Electronics For Imaging, Inc. Tutti gli altri marchi commerciali appartengono ai rispettivi proprietari.

Deze handleiding bevat de belangrijkste procedures voor het gebruik van het apparaat, evenals informatie voor een veilig gebruik van het apparaat en informatie voor de beheerder. Lees deze handleiding voordat u het apparaat gaat gebruiken. Raadpleeg de handleidingen in PDF-formaat voor gedetailleerde bedieningsaanwijzingen en informatie voor probleemoplossing.

# WAARSCHUWINGEN

Elke instructie geldt ook voor de optionele eenheden die bij deze producten gebruikt worden.

Voor een voltooide elektrische ontkoppeling, dient u de hoofdstekker uit het stopcontact te trekken.

Het stopcontact moet in de nabijheid van de apparatuur geïnstalleerd zijn en eenvoudig toegankelijk zijn.

Het apparaat moet in de nabijheid van een toegankelijk stopcontact worden geplaatst zodat het eenvoudig kan worden ontkoppeld.

## Opmerking vooraf

- Deze handleiding is met de grootst mogelijke zorg tot stand gekomen. Voor vragen en opmerkingen over deze handleiding kunt u contact opnemen met uw dealer of met de dichtstbijzijnde erkende servicevertegenwoordiger.
- Dit product heeft strenge kwaliteitscontroles en inspecties ondergaan. In het onwaarschijnlijke geval dat u een defect of probleem ontdekt, kunt u contact opnemen met uw dealer of met de dichtstbijzijnde erkende servicevertegenwoordiger.
- Behoudens voor zover wettelijk verplicht aanvaardt SHARP geen enkele aansprakelijkheid voor fouten die optreden tijdens het gebruik van het product of de opties, defecten die het gevolg zijn van onjuiste bediening van het product en de opties of andere fouten, of voor enige schade resulterend uit het gebruik van het product.

## Waarschuwing

- De vermenigvuldiging, wijziging of vertaling van de inhoud van deze handleiding zonder voorafgaande schriftelijke toestemming is niet toegestaan, tenzij dit is toegestaan op grond van het auteursrecht.
- De informatie in deze handleiding kan zonder voorafgaande kennisgeving worden gewijzigd.

De schermen, berichten en toetsnamen in de handleiding kunnen verschillen van die op de machine als gevolg van verbeteringen en wijzigingen van het product.

- Dit apparaat bevat software met modules die zijn ontwikkeld door Independent JPEG Group.
- Copyright© 1995-2007 Adobe Macromedia Software LLC. Alle rechten voorbehouden.

## Garantie

Hoewel alle inspanningen gedaan zijn om dit document zo nauwkeurig en behulpzaam mogelijk te maken, geeft SHARP Corporation geen garanties over de inhoud. Alle informatie die hierin is opgenomen kan zonder nadere kennisgeving worden gewijzigd. SHARP is niet verantwoordelijk voor verlies of schade, direct of indirect, welke ontstaat als gevolg van of verband houdend met het gebruik van deze handleiding. © Copyright SHARP Corporation 2018. Alle rechten voorbehouden. Verveelvoudiging, aanpassing of vertaling zonder voorafgaande toestemming is verboden, behoudens voorzover toegestaan onder het auteursrecht.

## Softwarelicentie

De softwarelicentie wordt weergegeven als u de software\*1 gaat downloaden of als u de software vanaf de CD-ROM\*2 gaat installeren. Door de software te downloaden en te gebruiken stemt u ermee in gehouden te zijn aan de voorwaarden van deze softwarelicentie.

\*1 Als de software afkomstig is van onze website.

\*2 Als de 'Software CD-ROM' met het apparaat is meegeleverd.

## Draadloze LAN

MX-B350W/MX-B350WE/MX-B450W/MX-B450WE: Standaard (ingebouwd type)

In sommige omgevingen is het draadloze LAN-bereik beperkt of is helemaal geen communicatie mogelijk als gevolg van afdek materiaal, de plaats van installatie, radiatoris, de overdrachtssnelheid of andere factoren.

## Informatie over de laser

Als gebruik gemaakt wordt van regelingen of afstellingen of als procedures worden uitgevoerd die verschillen van wat hierin wordt gespecificeerd, kan gevaarlijke blootstelling aan straling het gevolg zijn.

|                         |  |
|-------------------------|--|
| <b>Golflengte</b>       | MX-B350W/MX-B350WE/MX-B450W/<br>MX-B450WE:<br>788 nm + 12 / -13 nm   |
| <b>Impulstijden</b>     | MX-B350W/MX-B350WE:<br>Normale papiermodus /<br>Zwaar papier-modus =<br>14,03 µs ± 0,041 µs / 7 mm<br>MX-B450W/MX-B450WE:<br>Normale papiermodus =<br>11,02 µs ± 0,032 µs / 7 mm<br>Zwaar papier-modus =<br>14,03 µs ± 0,041 µs / 7 mm |
| <b>Uitvoer vermogen</b> | MX-B350W/MX-B350WE/MX-B450W/<br>MX-B450WE:<br>Max 0,6mW (LD1+LD2)  |

Dit digitale apparaat is een KLASSE 1 LASERPRODUCT (IEC 60825-1 uitgave 3-2014).

## EMC (dit apparaat en randapparatuur) WAARSCHUWING:

Om aan de EMC-reglementen te voldoen, moet u afgeschermd interfacekabels bij dit apparaat gebruiken.

Gebruik bij voorkeur een kabel van 10 m of minder.

Dit is een klasse A-product. In een huiselijke omgeving kan dit product radio-interferentie veroorzaken en de gebruiker kan dan genooddakt zijn om de juiste maatregelen te treffen.

## Symbolen in deze handleiding

Voor een veilig gebruik van dit apparaat worden verschillende veiligheidssymbolen in deze handleiding gebruikt. De indeling van de veiligheidssymbolen wordt hieronder uitgelegd. Zorg dat u de betekenis van de symbolen begrijpt bij het lezen van de handleiding.

### Betekenis van de symbolen



**WAARSCHUWING**

Geeft een risico aan op dood of ernstig letsel.



**LET OP**

Geeft een risico aan op letsel of schade aan eigendommen.



**LET OP!  
HEET**



**NIET  
DEMONTERE**



**AFKNELPUNT  
VRIJ HOUDEN**



**VERPLICHTE  
ACTIES**



**VERBODEN ACTIES**

## Opmerkingen over stroomvoorziening



**WAARSCHUWING**



**Zorg ervoor dat de voedingskabel uitsluitend wordt aangesloten op een stopcontact dat voldoet aan de gespecificeerde stroom- en voltagevereisten. Zorg ook dat het stopcontact goed is geaard. Gebruik geen verlengsnoeren of adapters om andere apparaten aan te sluiten op het gebruikte stopcontact.**

**Het gebruik van een verkeerde stroomtoevoer kan leiden tot brand of elektrische schokken.**

\* Voor de vereisten voor de stroomtoevoer raadpleegt u het naamplaatje aan de linkerkant van het apparaat.



**Zorg dat het snoer niet wordt beschadigd of gewijzigd.**

Plaats geen zware voorwerpen op het snoer, trek er niet aan en buig het niet. Hierdoor kan het snoer beschadigd raken waardoor brand of elektrische schokken kunnen ontstaan.



**Raak de stekker niet aan met natte handen.**

Hierdoor kunnen elektrische schokken ontstaan.



**LET OP**



**Trek nooit aan het snoer wanneer u de stekker uit het stopcontact haalt.**

Wanneer u aan het snoer zelf trekt, kan dit beschadigd raken en brand of elektrische schokken veroorzaken.



**Haal voor de veiligheid de stekker uit het stopcontact als u het apparaat langere tijd niet gebruikt.**



**Wanneer u het apparaat wilt verplaatsen, moet u eerst de hoofdschakelaar uitzetten en de stekker uit het stopcontact halen.**

Het snoer kan beschadigd raken met kans op brand of elektrische schokken veroorzaken

## Opmerkingen over de installatie



**LET OP**



**Plaats het apparaat niet op een instabiel of hellend oppervlak. Plaats het apparaat op een ondergrond met voldoende draagvermogen.**

Risico op letsel doordat het apparaat valt of kantelt. Als randapparatuur moet worden geïnstalleerd, moet deze niet op een ongelijke vloer, hellend oppervlak of anderszins instabiel oppervlak worden geplaatst. Gevaar van glijden, vallen en kantelen. Plaats het product op een vlakke, stabiele ondergrond met voldoende draagvermogen.



**Installeer het apparaat niet op een vochtige of stoffige locatie.**

Risico op brand en elektrische schokken.

Als stof in het apparaat terechtkomt, kan dit leiden tot vuile afdrucken en storingen aan het apparaat.



**Zeer warme, koude, vochtige of droge locaties (in de buurt van verwarmingen, luchtbevochtigers, airconditioners, enzovoort)**

Het papier wordt vochtig en er kan zich condensatie vormen in het apparaat, wat kan leiden tot papierstoringen en vuile afdrucken.

Als de locatie een ultrasone luchtbevochtiger bevat, gebruikt u puur bevochtigingswater in de luchtbevochtiger. Als u kraanwater gebruikt, worden mineralen en andere onzuivere stoffen uitgestoten die in het apparaat terechtkomen en zorgen voor vuile afdrucken.



**Wanneer het apparaat is geïnstalleerd, moeten de afstelmechanismen naar beneden worden gedraaid tot ze de vloer raken, zodat het apparaat vast staat (en niet kan verschuiven).**

Draai de afstelmechanismen in de vergrendelrichting tot ze vast op de vloer staan.

**Als u het apparaat wilt verplaatsen omdat u uw kantoor anders indeelt of om een andere reden, draait u de afstelmechanismen naar boven, schakelt u de stroom uit en verplaatst u het apparaat vervolgens.**

(Brenge de afstelmechanismen weer naar omlaag om het apparaat vast te zetten nadat u dit hebt verplaatst).



**Locaties die aan direct zonlicht zijn blootgesteld**

Plastic onderdelen kunnen vervormd raken wat kan leiden tot vuile afdrucken.





**Locaties met ammoniakgas**

Als het apparaat naast een diazokopieerapparaat wordt geplaatst, kan dit leiden tot vuile afdrucken.

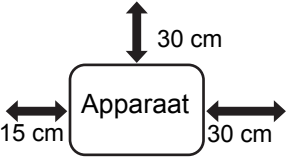

-  **Installeer het apparaat niet op een locatie met een slechte luchtcirculatie.**  
Tijdens het afdrucken wordt een kleine hoeveelheid ozon aangemaakt binnen het apparaat. De hoeveelheid aangemaakte ozon is niet schadelijk. U kunt echter een onaangename geur bemerken tijdens lange kopieersessies. Daarom moet het apparaat in een ruimte worden geplaatst met een ventilator of met vensters die zorgen voor voldoende luchtcirculatie. (De geur kan in bepaalde gevallen tot hoofdpijn leiden.)  
\* Installeer het apparaat zodanig dat personen niet rechtstreeks worden blootgesteld aan de uitlaatstoffen van het apparaat. Zorg dat het apparaat niet aan direct zonlicht wordt blootgesteld als het in de buurt van een venster staat.

-  **In de buurt van een wand**  
Laat voldoende ruimte vrij rond het apparaat voor onderhoud en goede ventilatie. (Het apparaat mag niet dicht bij de wand staan dan de hieronder aangegeven afstand.)
- 

-  **Locaties die onderhevig zijn aan trillingen.**  
Door trillingen kunnen storingen ontstaan.

-  • Het kopieerapparaat moet in de nabijheid van een toegankelijk stopcontact worden geïnstalleerd voor een gemakkelijke aansluiting.  
• Sluit het apparaat aan op een stopcontact dat niet wordt gebruikt voor andere elektrische toestellen. Als een verlichtingsrail op hetzelfde stopcontact is aangesloten, kan het licht flikkeren.



## Informatie over verbruiksgoederen

### LET OP

-  **Werp tonercartridges niet in het vuur.**  
De toner kan in het rond vliegen en brandwonden veroorzaken.
-  **Berg tonercartridges buiten het bereik van kinderen op.**

## Voorzorgsmaatregelen bij gebruik

### WAARSCHUWING

-  **Zorg dat geen water, andere vloeistoffen of metalen objecten in het apparaat terecht kunnen komen.**  
Hierdoor kan brand of een elektrische schok ontstaan.
-  **Raak de buitenkant van het apparaat niet aan.**  
Hoogspanningsonderdelen binnen in het apparaat kunnen elektrische schokken veroorzaken.
-  **Breng geen wijzigingen aan dit apparaat aan.**  
Dit kan leiden tot persoonlijk letsel of beschadigingen aan het apparaat.



-  **Gebruik geen ontvlambare sprays voor het reinigen van het apparaat.**  
Als gassen uit de spuitbus in aanraking komen met de hete elektronische onderdelen van de fuser in het apparaat, kan dit brand of elektrische schokken veroorzaken.

-  **Gebruik het apparaat niet als u iets ongebruikelijks bemerkt, zoals rook of een vreemde geur.**  
Het gebruik van het apparaat onder deze omstandigheden kan brand of elektrische schokken veroorzaken.  
Zet onmiddellijk de hoofdschakelaar uit en haal de stekker uit het stopcontact.  
Neem contact op met uw verkoper of dichtstbijzijnde erkende servicevertegenwoordiger.

-  **Zet bij onweersdreiging de hoofdschakelaar uit en haal de stekker uit het stopcontact om te voorkomen dat brand of elektrische schokken ontstaan als gevolg van blikseminslag.**

-  **Zet onmiddellijk de hoofdschakelaar uit en haal de stekker uit het stopcontact als water of een metalen object in het apparaat terechtkomt.**  
Neem contact op met uw verkoper of dichtstbijzijnde erkende servicevertegenwoordiger. Het gebruik van het apparaat onder deze omstandigheden kan brand of elektrische schokken veroorzaken.

### LET OP

-  **Kijk niet direct in de lichtbron.**  
Dit kan uw ogen beschadigen.
-  **Zorg dat ventilatieopeningen van het apparaat niet worden geblokkeerd. Installeer het apparaat niet op een locatie waar de ventilatieopeningen worden geblokkeerd.**  
Door het blokkeren van de ventilatieopeningen kan hittevorming optreden in het apparaat, met het risico op brand.
-  **De fuseereenheid en het uitvoergedeelte van het papier kunnen heet zijn. Raak de fuseereenheid en het gebied rond de papieruitgang niet aan wanneer u vastgelopen papier verwijdert. Zorg dat u zich niet brand.**
-  **Zorg dat uw vingers niet klem raken bij het plaatsen van papier, verwijderen van vastgelopen papier, uitvoeren van onderhoud, sluiten van de voor- en zijkleppen en het plaatsen en verwijderen van laden.**

Als spanningsschommelingen het toegestane bereik overschrijden, kan het apparaat stoppen.

# INFORMATIE M.B.T. HET MILIEU

## Informatie over afvalverwijdering voor gebruikers (particuliere huishoudens)

### Informatie over afvoeren van dit product en de batterijen na de gebruiksduur

DIT PRODUCT NA DE  
GEBRUIKSDUUR NIET IN DE  
VUILNISBAK GOOIEN EN NIET  
VERBRANDEN !

Afgedankte elektrische apparatuur en  
batterijen moeten altijd GESCEIDEN  
worden ingezameld conform de  
wetgeving inzake verantwoorde  
verwerking en recycling van apparatuur.  
Door gescheiden inzameling zorgt u ervoor  
dat het afval de juiste verwerking,  
terugwinning en recycling ondergaat en  
potentiële negatieve effecten op het milieu  
en de menselijke gezondheid worden  
voorkomen die anders zouden ontstaan  
door het verkeerd verwerken van het afval.  
Illegaal storten van afgedankte elektronica

kan schade berokkenen aan de menselijke gezondheid en het milieu door  
vrijkomen van schadelijke stoffen. Breng afgedankte apparatuur altijd naar  
uw gemeentelijke inzamelpunt of plaatselijke afvalverwerker.

Dit apparaat bevat batterijen welke niet door de gebruiker verwijderd kunnen  
worden. Neem voor het vervangen van batterijen contact op met uw leverancier.  
Neem bij twijfel contact op met uw leverancier of afvalverwerker voor  
de juiste wijze van afvoeren.

ALLEEN VOOR GEBRUIKERS IN DE EUROPESE UNIE EN  
LANDEN ALS NOORWEGEN EN ZWITSERLAND: Uw deelname aan  
gescheiden inzameling is wettelijk bepaald.

Het symbool hierboven getoond staat op elektrische en elektronische  
apparatuur of de verpakking om u hierop te attenderen!

Voor het retourneren van apparatuur voor ZAKELIJK GEBRUIK kunt u  
na de gebruiksduur uw Sharp dealer contacten welke u zal  
informereren over de wijze van terugname. Hier kunnen kosten mee  
gemoed zijn. Kleine apparaten (in kleine hoeveelheden) kunnen bij  
uw gemeentelijke inzamelpunt worden aangeleverd. Voor Spanje:  
Neem svp contact op met uw lokale inzamelpunt of gemeentelijke  
afvalverwerker voor terugname van gebruikte goederen.

### Informatie m.b.t. het milieu

Lees dit gedeelte aandachtig door. Het zal u helpen om uw impact  
op het milieu te beperken en om tezelfdertijd uw kosten te drukken.

#### Papier besparen

1. De functie voor automatisch dubbelzijdig afdrukken dient om beide  
zijden van het papier automatisch af te drukken zonder het papier  
handmatig om te draaien. Indien de machine is uitgerust met de  
functie voor automatisch dubbelzijdig afdrukken, dan kunt u uw  
afdrukinstellingen op uw computer zo instellen, dat automatisch  
dubbelzijdig wordt afgedrukt. Gebruik de functie voor automatisch  
dubbelzijdig afdrukken van deze machine telkens wanneer mogelijk.
2. Door af te drukken op gerecycleerd papier en op dun papier van  
64 g/m<sup>2</sup> dat voldoet aan de norm EN12281:2002 en vergelijkbare  
kwaliteitsnormen kunt u de impact op het milieu beperken.



PARTICULIERE  
GEBRUIKERS worden  
verzocht afgedankte  
apparatuur in te leveren bij de  
gemeentelijke inzamelpunten.  
Inzameling gebeurt zonder  
kosten voor de gebruiker.

### Energie besparen

1. Deze machine beschikt over een energiebesparingsmodus  
om het stroomverbruik aanzienlijk te beperken. Wanneer  
de machine gedurende een bepaalde periode niet wordt  
gebruikt, schakelt de machine over op deze modus waarbij  
minder stroom wordt verbruikt. In deze modus wordt de  
stroomvoorziening van het bedieningspaneel en de  
fuseereenheid uitgeschakeld. Op die manier kan het  
stroomverbruik worden beperkt. Het herstel uit deze modus  
neemt meer tijd in beslag dan het herstel uit de "modus  
gereed". U kunt zelf bepalen na hoeveel tijd de machine  
overschakelt naar de energiebesparingsmodus. Voor  
modellen met een stroombesparingsknop: Indien uw  
volgende afdruk later zou worden gemaakt dan de  
ingestelde tijd voor de energiebesparingsmodus, raden we  
u aan om op de energiebesparingsknop te drukken om de  
energiebesparing onmiddellijk te activeren. Voor modellen  
met een geautomatiseerde stroombeheerfunctie die  
zichzelf aanpast aan het gebruikspatroon van het apparaat  
en voor modellen met een ecologische scanmodus raden we  
u aan om die te gebruiken om het energieverbruik te  
beperken en extra kosten te besparen. Deze  
energiebesparende functies worden in detail beschreven in  
de gebruikershandleiding.
2. Deze machine voldoet aan de recentste versie van de  
International Energy Star-criteria. Het "International Energy  
Star Programme" is een vrijwillig registratieplan voor  
energiebesparende kantoorapparaten.

### Verwijderen en behandelen van cartridges

Wat uw gebruikte tonercartridges van Sharp en andere  
verbruiksmaterialen van kopieerapparaten en multifunctionele  
apparaten van Sharp betreft, moet u het afval verwijderen  
conform de wettelijke vereisten in uw gebied. We raden u aan  
om contact op te nemen met competente serviceverleners (zoals  
recyclagebedrijven) en om indien nodig ondersteuning te vragen  
aan lokale overheden. U vindt meer informatie over de  
bestaande inzamel- en recyclageprogramma's van Sharp, die in  
sommige landen bestaan, op onze website [www.sharp.eu](http://www.sharp.eu)

Dit product is enkel geschikt voor commercieel gebruik en is  
als dusdanig niet onderhevig aan Richtlijn (EC) 1275/2008  
met implementatie van EU-richtlijn 2005/32/EC inzake  
eco-designvereisten m.b.t. elektrisch stroomverbruik in  
standby- en uit-modus. Sharp adviseert om dit toestel niet te  
gebruiken voor huishoudelijke doeleinden en zal voor zulk  
gebruik geen aansprakelijkheid aanvaarden.

### Geluidsemisatie

Ga naar het volgende URL-adres voor de geluidsemisatie:  
<http://www.sharp-world.com/products/copier/products/>

### SAFETY DATA SHEET

De SDS (Safety Data Sheets) kunnen worden bekeken op het  
volgende URL-adres:

<http://www.sharp-world.com/corporate/eco/env-info/sds/us/index.html>

### VERBRUIKSGOEDEREN

Standaardonderdelen voor dit product die door de gebruiker  
moeten worden vervangen zijn papier en tonercartridges.  
Gebruik uitsluitend producten van SHARP als tonercartridges  
en transparantenfolie.

**SHARP** Gebruik voor de beste kopieerresultaten alleen authentieke Sharp-verbruiksgoederen die ontworpen, ontwikkeld en getest zijn om de levensduur en de prestaties van Sharp-producten te maximaliseren. Let op het label Genuine Supplies op de tonerverpakking.

**GENUINE SUPPLIES**

## Verbruiksgoederen opslaan

### Op de juiste manier bewaren

1. Sla de onderdelen op in een ruimte die:
  - schoon en droog is,
  - een stabiele temperatuur heeft,
  - niet aan direct zonlicht wordt blootgesteld.
2. Sla het papier op in de originele verpakking en leg het papier plat neer.
3. Papier dat buiten de originele verpakking of staand wordt opgeslagen kan gaan krullen of vochtig worden. Dit kan leiden tot papierstoringen.

### Toner cartridges opslaan

Sla een nieuwe tonercartridge horizontaal op met de bovenkant naar boven. Bewaar tonercartridges niet rechtop. Wanneer de cartridge rechtop wordt bewaard kan de toner, zelfs na goed schudden, niet correct worden verdeeld en binnen in de cartridge blijven plakken.

- Bewaar de toner op een plek die koeler is dan 40°C (104°F). Als u de tonercartridge op een te warme plek bewaart, kan de toner in de cartridge gaan stollen.
- Gebruik door SHARP aanbevolen tonercartridges. Als andere tonercartridges dan door SHARP aanbevolen worden gebruikt, werkt het apparaat wellicht niet naar behoren en levert een mindere kwaliteit en mindere prestaties. Bovendien kan het apparaat worden beschadigd.

### Levering van reserveonderdelen en verbruiksgoederen

De levering van reserveonderdelen ter reparatie van het apparaat wordt gegarandeerd gedurende ten minste 7 jaar nadat is opgehouden met produceren. Reserveonderdelen zijn die onderdelen van het apparaat die als gevolg van normaal gebruik van het product kapot kunnen gaan. Onderdelen die normaal gesproken langer meegaan dan de levensduur van het product, worden niet beschouwd als reserveonderdelen. Ook verbruiksgoederen zijn beschikbaar gedurende 7 jaar na beëindiging van de productie.

## NAMEN VAN DE ONDERDELEN

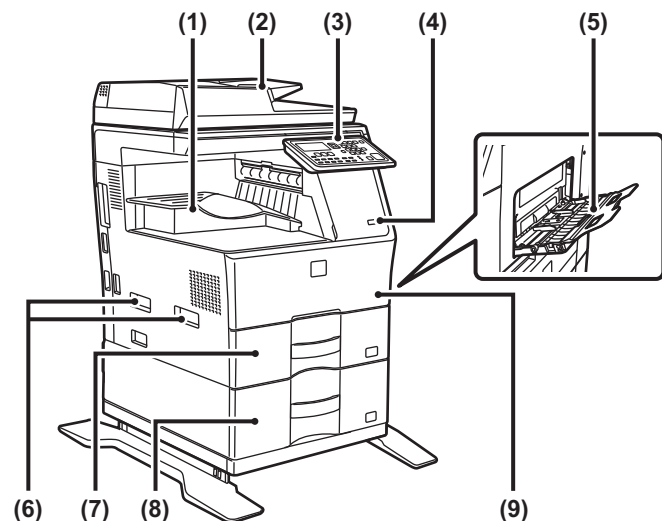

- (1) Uitvoerlade (uitvoerladekast)
- (2) Automatische documentinvoerenheid
- (3) Bedieningspaneel
- (4) USB-poort (A-type)
- (5) Doorvoerlade
- (6) Hendel
- (7) Lade 1
- (8) Lade 2 (Wanneer een papierinvoerenheid voor 600 vellen is geïnstalleerd)\*
- (9) Voorkaft

\* Randapparaat

## DE VOEDING INSCHAKELEN

In dit gedeelte wordt beschreven hoe u de voeding van het apparaat kunt in- en uitschakelen en hoe u het apparaat opnieuw opstart. De hoofdschakelaar bevindt zich aan de linker kant van het apparaat.

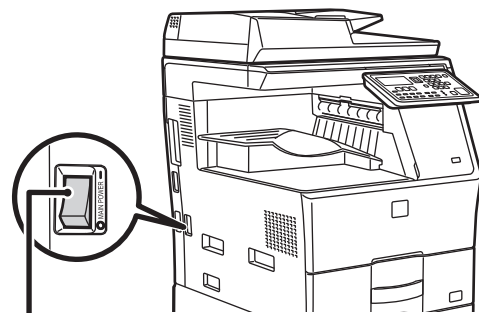

Hoofdschakelaar

### De voeding inschakelen

Stel de hoofdschakelaar in op ' | '.

### De voeding uitschakelen

Stel de hoofdschakelaar in op ' O '.

### Het apparaat opnieuw opstarten

Zet de hoofdschakelaar uit en dan aan.



Schakel bij een ernstige storing, naderend onweer of verplaatsing van het apparaat de hoofdschakelaar uit en haal de stekker uit het stopcontact.



- Laat de hoofdschakelaar altijd in de stand ' | ' staan bij gebruik van de faxfunctie.
- Kort na het inschakelen en kort na herstel uit de slaaptoestand kunnen de afdrukfunctie en andere functies nog even niet gebruikt worden. Deze tijd dient als opwarmtijd om het apparaat gereed te maken voor normaal afdrukken.

# VOOR DE SYSTEEMBEHEERDER

## Wachtwoord voor de instellingsmodus

De instellingenmodus kan gewijzigd worden via het bedieningspaneel of via de webbrowser van een computer. Raadpleeg nadat u het apparaat hebt ingesteld [SYSTEEMINSTELLINGEN] in de gebruikershandleiding om een nieuw wachtwoord in te stellen.

## Wachtwoord voor het aanmelden vanaf deze computer

De standaardinstelling het wachtwoord is "00000".

## Wachtwoord voor het aanmelden vanaf een computer

Met een webbrowser kunt u via twee accounts inloggen: "Beheerder" en "Gebruiker". De standaardwachtwoorden voor elk account worden hieronder weergegeven. Als u zich als "Beheerder" aanmeldt, kunt u alle instellingen beheren die via een webbrowser beschikbaar zijn.

|           | Account | Wachtwoord |
|-----------|---------|------------|
| Gebruiker | users   | users      |
| Beheerder | admin   | admin      |

## Aandachtspunten bij de verbinding met het netwerk

Wanneer u de machine op het netwerk aansluit, mag u hem niet rechtstreeks op het internet aansluiten. Sluit hem aan op het subnetwerk (bereik verdeeld door de router) waaraan alleen het toegestane apparaat (zoals de pc) voor de communicatie met de machine in het beschermde LAN is aangesloten op dezelfde manier als een firewall wordt aangesloten. En beheer de apparaten die op het subnetwerk zijn aangesloten zo, dat de netwerkcondities altijd behouden blijven. Gebruik ook de functie filterinstellingen om toegang door onbevoegden te voorkomen.



## Wachtwoordbeheer

Er wordt u gevraagd om het wachtwoord van de beheerder te wijzigen onmiddellijk nadat de machine is geïnstalleerd. Het wachtwoord moet worden gewijzigd door de beheerder en moet geheim worden gehouden. Schrijf het gewijzigde wachtwoord op in de volgende tabel en houd die goed bij. **Schrijf "Nieuw wachtwoord" op.**

| Fabriekinstellingen  |                | Nieuw wachtwoord |
|----------------------|----------------|------------------|
| Wachtwoord beheerder | 00000<br>admin |                  |
|                      |                |                  |
|                      |                |                  |



Zorg dat u het nieuw ingestelde beheerderswachtwoord niet vergeet. Als u dat wachtwoord vergeet, is dat niet meer te achterhalen en dat betekent dat de instellingen en functies waarvoor het beheerderswachtwoord is vereist niet meer kunnen worden uitgevoerd.

## Voor de gebruikers van de faxfunctie

### Belangrijke veiligheidsinstructies

- Ontkoppel onmiddellijk telefoonapparatuur van uw telefoonlijn als deze niet naar behoren werkt. Defecte apparatuur kan schade veroorzaken aan het telefoonnetwerk.
- Installeer telefoonkabels nooit tijdens onweer.
- Installeer nooit contactdozen in vochtige omgevingen, tenzij de contactdoos speciaal bestemd is voor vochtige omgevingen.
- Raak nooit ongeïsoleerde telefoonbedrading of terminals aan, tenzij de telefoonlijn is losgekoppeld van de netwerkinterface.
- Wees voorzichtig tijdens het installeren of wijzigen van telefoonlijnen.
- Vermijd het gebruik van telefoons (met uitzondering van draadloze telefoons) tijdens onweer. Er bestaat gevaar op elektrische schokken als gevolg van blikseminslag.
- Gebruik geen telefoon voor de melding van een gaslek terwijl u zich in de buurt van het lek bevindt.
- Installeer of gebruik de machine niet in de nabijheid van water of wanneer uzelf nat bent. Vermijd het morsen van vloeistoffen op het apparaat.
- Bewaar deze instructies.

## Bedieningshandleidingen

De instructies voor deze handleiding bestaan uit de volgende drie delen.

**Voordat u het apparaat gaat gebruiken**

### Beknopte bedieningshandleiding: deze handleiding

In dit gedeelte worden voorzorgsmaatregelen voor veilig gebruik uitgelegd. Dit gedeelte bevat ook belangrijke informatie voor personen die verantwoordelijk zijn voor het onderhoud van het apparaat.

Lees dit gedeelte voordat u het apparaat voor het eerst gebruikt.

**Gebruiksaanwijzing**

### Gebruikershandleiding (PDF)

Informatie over het kopieerapparaat en andere functies van dit apparaat zijn te vinden in een PDF-bestand met de titel "Gebruikershandleiding".

Lees de gebruikershandleiding voor informatie over het gebruik van het apparaat, meer informatie over de functies ervan, of als u een probleem wilt oplossen.

**Afdrukken vanaf een computer**

### Handleiding software-installatie (PDF)

In dit gedeelte wordt uitgelegd hoe de verschillende stuurprogramma's worden geïnstalleerd die nodig zijn als dit apparaat als een printer of netwerkscanner gebruikt wordt.

Lees dit gedeelte als u dit apparaat vanaf een computer gebruikt.

**De gebruikershandleiding gebruiken**

De gebruikershandleiding op de meegeleverde cd-rom bevat gedetailleerde bedieningsinstructies voor het apparaat. De gebruikershandleiding wordt als PDF-bestand geleverd.

- (1) **Steek de meegeleverde cd-rom in het cd-romstation.**
- (2) **Dubbelklik op het cd-rompictogram of geef de inhoud van de cd-rom weer.**
- (3) **Dubbelklik op de map van de taal die u wilt raadplegen (bijvoorbeeld: "English" voor Engels), en dubbelklik op de handleiding (UsersManual\_xx.pdf/ SoftwareSetupGuide\_xx.pdf (vervang "xx" door uw landcode)) die u wilt raadplegen.**

Om de handleiding als PDF-bestand te lezen, is Acrobat Reader of Adobe Reader van Adobe Systems Incorporated vereist. Als op uw computer niet een van deze programma's geïnstalleerd is, kunt u deze via de volgende URL downloaden: URL: <http://www.adobe.com/>

# VASTGELOPEN PAPIER VERWIJDEREN

Wanneer er een papierstoring optreedt tijdens het kopiëren, verschijnt de melding " ⚠ Verwijder pap." met de locatie van de papierstoring.

Controleer de plaats van de papierstoring en verwijder het vastgelopen papier.

Voor gedetailleerde procedures voor het verwijderen van vastgelopen papier, zie de gebruikershandleiding.



Het papier kan scheuren wanneer u het verwijdert. Zorg er in zulke gevallen voor dat alle papierdelen uit de machine worden verwijderd.

## ORIGINEELINVOER

### (1) Verwijder het vastgelopen origineel.

Verwijder het origineel uit de origineelinvoer. Controleer de gedeelten A, B en C in onderstaande afbeelding, en verwijder het vastgelopen origineel.

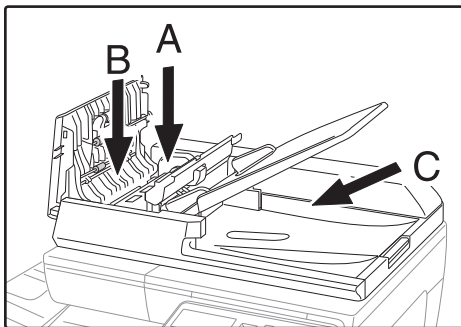

#### • Gedeelte A

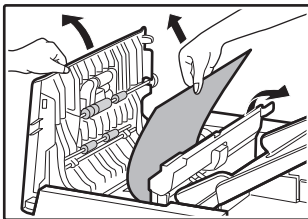

#### • Gedeelte B

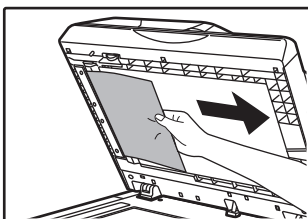
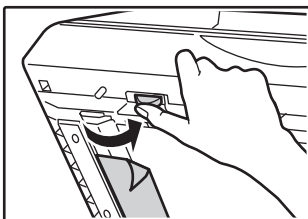

#### • Gedeelte C

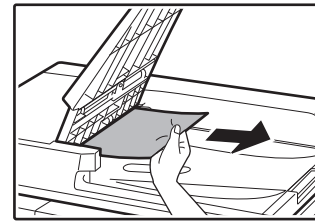

(2) Druk op de [OK] toets zodat de papierstoringslocatie-indicator stopt met knipperen.

(3) Plaats de originelen die met het nummer op de display aangeduid worden terug in de documentinvoerlade, en druk op de toets [START].

Het kopiëren wordt hervat vanaf de originelen die nog reesterden toen de storing oprtrad.

## DOORVOERLADE

(1) Verwijder al het eventueel resterend papier uit de handinvoer.

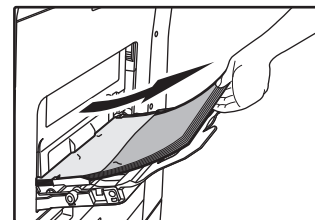

(2) Verwijder het vastgelopen papier voorzichtig uit de handinvoer.

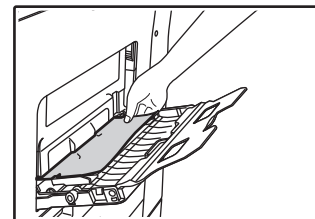

(3) Pak de hendel voor het openen/sluiten van de zijklep en doe de zijklep voorzichtig open en dicht.

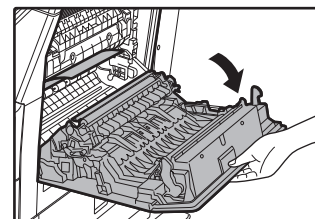

(4) Draai aan de papierdoorvoerknop en laat het papier naar buiten komen. (zie "Papierstoring in het papierinvoergedeelte A (pagina 68)")

- (5) Sluit de hulplade en vervolgens de handinvoer, pak de hendel voor het openen/sluiten van de zijklep en doe de zijklep voorzichtig open en dicht.

De melding " ⚠ Verwijder pap." verdwijnt en kopiëren is mogelijk.

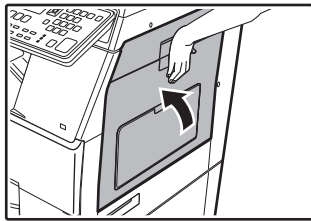

- (2) Sluit de zijklep.

De melding " ⚠ Verwijder pap." verdwijnt en kopiëren is mogelijk.

## Papierstoring in het papierinvoergedeelte B

- (1) Til de hendels voor drukregeling van de fuseereenheid op om het verwijderen te vergemakkelijken.

Hendels voor drukregeling van de fuseereenheid

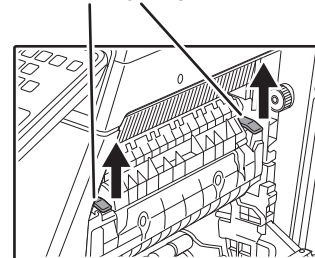

- (2) Verwijder het vastgelopen papier.

Zorg ervoor dat het papier niet scheurt tijdens het verwijderen.

De fuseereenheid is heet. Raak de fuseereenheid niet aan tijdens het verwijderen van vastgelopen papier. Dit kan brandwonden of letsel veroorzaken.

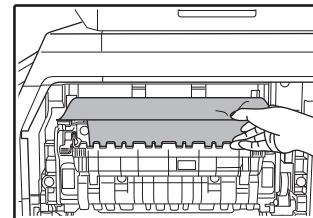

- (3) Als het vastgelopen papier niet kan worden verwijderd, moet u het papier verwijderen door het in het papieruitvoergedeelte te trekken.

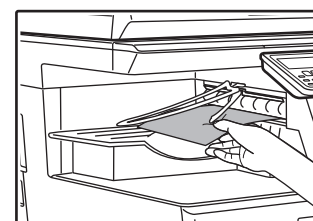

- (4) Breng de hendels voor drukregeling van de fuseereenheid omlaag en breng ze terug naar hun bedrijfsstand.

- (5) Sluit de zijklep.

De melding " ⚠ Verwijder pap." verdwijnt en kopiëren is mogelijk.

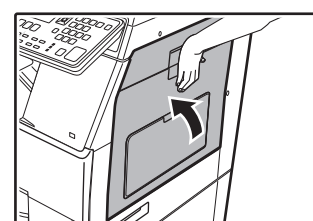

## APPARAAT

Als u vastgelopen papier uit het binnenwerk van de machine wilt verwijderen, open dan de zijklep, controleer of de storing is opgetreden in "A", "B" of "C" hieronder en volg verder de procedure voor het verwijderen van vastgelopen papier.

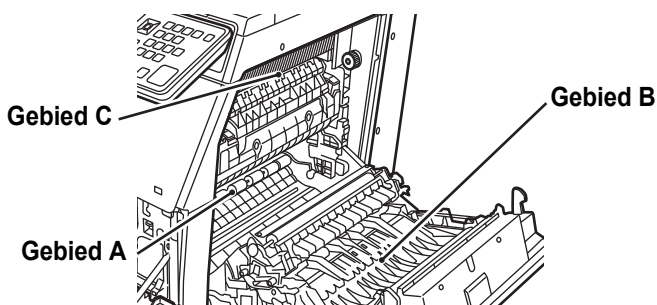

## Papierstoring in het papierinvoergedeelte A

- (1) Verwijder voorzichtig het vastgelopen papier. Draai de draaiknop van de rollen in de richting van de pijl om het vastgelopen papier te verwijderen.

Zorg ervoor dat het papier niet scheurt tijdens het verwijderen. De fuseereenheid is heet. Raak de fuseereenheid niet aan tijdens het verwijderen van vastgelopen papier. Dit kan brandwonden of letsel veroorzaken.

Draaiknop van de rollen      Fuseereenheid

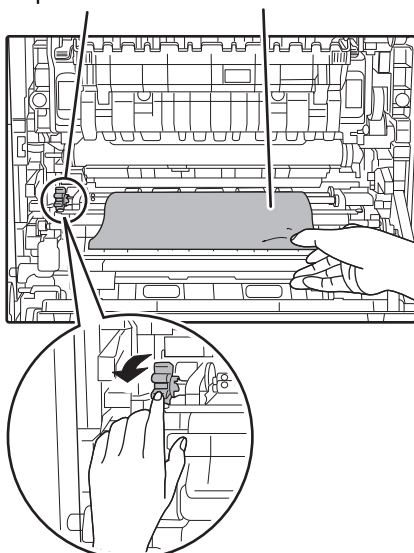

## Papierstoring in het transportgedeelte C

### (1) Verwijder het vastgelopen papier.

Zorg ervoor dat het papier niet scheurt tijdens het verwijderen.

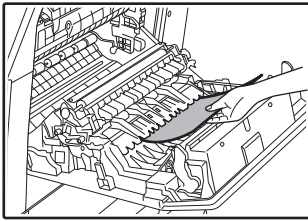

### (2) Zet de duplextransporthendel terug en sluit de zijklep.

De melding " ⚠ Verwijder pap." verdwijnt en kopiëren is mogelijk.

## PAPIERSTORING IN PAPIERLADE 1

### (1) Open de zijklep en verwijder het vastgelopen papier (zie stap (1) van "Papierstoring in het transportgedeelte C (pagina 69)").

### (2) Til de bovenste papierlade omhoog en trek deze eruit en verwijder het vastgelopen papier.

Zorg ervoor dat het papier niet scheurt tijdens het verwijderen.

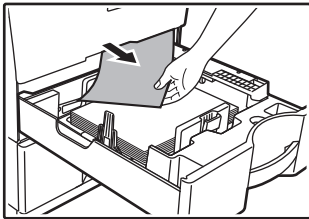

### (3) Druk de bovenste papierlade volledig terug in de machine.

Druk de lade volledig terug in de machine.

### (4) Open en sluit de zijklep.

De melding " ⚠ Verwijder pap." verdwijnt en kopiëren is mogelijk.

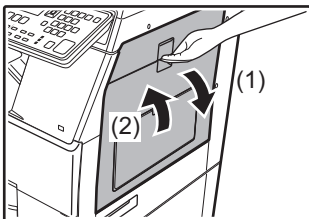

## PAPIERSTORING IN PAPIERLADE 2 (Optie)

### (1) Open de onderste zijklep.

Pak de hendel om de onderste zijklep te openen.

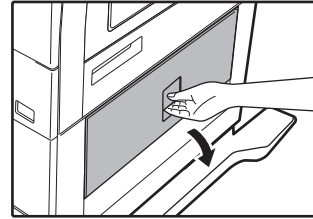

### (2) Verwijder het vastgelopen papier.

Zorg ervoor dat het papier niet scheurt tijdens het verwijderen.

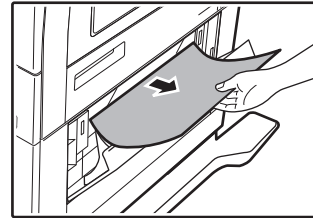

### (3) Sluit de onderste zijklep.

De melding " ⚠ Verwijder pap." verdwijnt en kopiëren is mogelijk.

### (4) Indien er in stap 2 geen vastgelopen papier werd gevonden, trekt u de onderste lade eruit en verwijdert u het vastgelopen papier.

Zorg ervoor dat het papier niet scheurt tijdens het verwijderen.

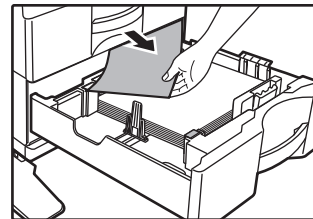

### (5) Sluit de onderste papierlade.

Druk de lade volledig terug in de machine.

Als de melding niet verdwijnt, kijkt u opnieuw om er zeker van te zijn dat er geen papier is achtergebleven.

# DE TONERCARTRIDGE VERVANGEN

Vervang de tonercartridge altijd wanneer het bericht "Vervang de tonercartridge." wordt weergegeven. Houd één set vervangende tonercartridges bij de hand, zodat u altijd meteen een nieuwe tonercartridge kunt installeren wanneer de toner op is.

Voor gedetailleerde procedures voor het vervangen van de tonercartridge, zie de gebruikershandleiding.

## (1) Open de voorklep.

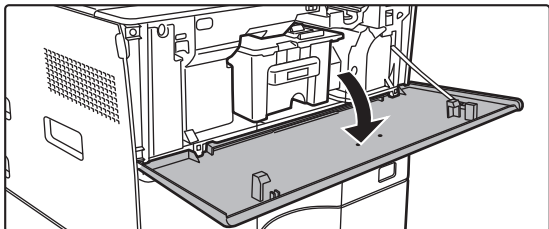

## (2) Trek de tonercartridge naar u toe.

Trek de tonercartridge horizontaal voorzichtig naar buiten.

Als de cartridge plotseling naar buiten wordt getrokken, kunt u toner morsen.

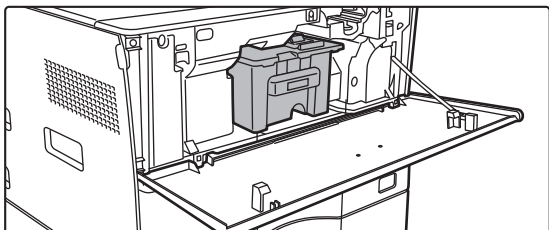

Houd de tonercartridge met beide handen vast (zoals aangegeven) en trek de cartridge langzaam uit het apparaat.

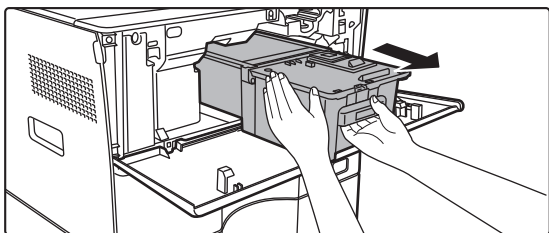

## (3) Haal een nieuwe tonercartridge uit de verpakking en schud deze vijf- of zesmaal heen en weer (van links naar rechts).

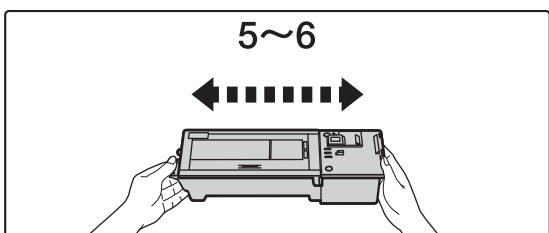

## (4) Plaats de nieuwe tonercartridge langzaam horizontaal in het apparaat.

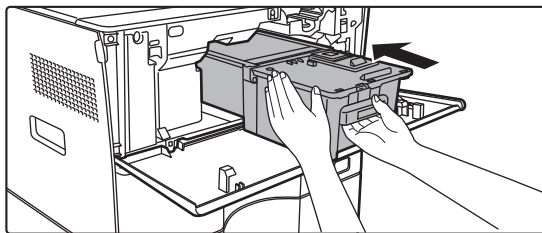

## (5) Duw stevig totdat u een "klik" hoort.

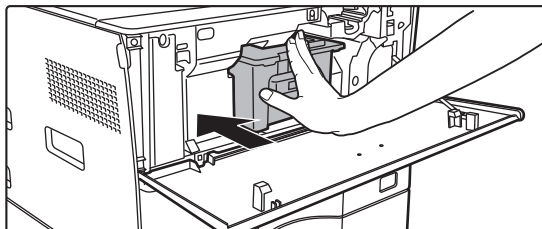

## (6) Sluit de voorklep.

Nadat de tonercartridge is vervangen, wordt automatisch de modus voor afbeeldingsaanpassing geactiveerd. Open de voorklep niet terwijl dit gebeurt.



# SPECIFICATIES

## Basisspecificaties / Specificaties kopieerapparaat

|                                     |   |   |  |
|-------------------------------------|---|---|--|
| Naam                                | MX-B350W/MX-B350WE/MX-B450W/MX-B450WE   |   |  |
| Type                                | Bureaublad  |   |  |
| Kleur                               | Zwart-wit   |   |  |
| Kopieersysteem                      | Laser elektrostatisch kopieerapparaat   |   |  |
| Scanresolutie                       | Scannen: 600 × 600 dpi, 600 × 300 dpi<br>Afdrukken: 600 × 600 dpi   |   |  |
| Gradatie                            | Scannen: gelijk aan 256 niveaus<br>Afdrukken: gelijk aan 256 niveaus  |   |  |
| Origineelformaten                   | Max. A4 (8-1/2" × 14") voor vellen en gebonden documenten   |   |  |
| Kopieerformaat                      | A4 tot A6 (8-1/2" × 14" tot 5-1/2" × 8-1/2"), Envelop (Monarch, COM10, COM9, DL, C6, C5)<br>Hoofdlade (Papiercassette 1):<br>A4 tot A6 (8-1/2" × 11" tot 5-1/2" × 8-1/2")<br>Multi-doorvoerlade:<br>A4 tot A6 (8-1/2" × 14" tot 5-1/2" × 8-1/2"), Envelop<br>Breedte marge<br>Voorrand: 4 mm ± 1 mm (11/64" ± 3/64")<br>Achterrand: 2 mm tot 5 mm (3/32" tot 13/64")<br>Linkerrand/rechterrand: totaal 4 mm ± 2 mm (11/64" ± 3/32")   |   |  |
| Papiertype                          | Hoofdlade (Papiercassette 1):<br>Normaal<br>Multi-doorvoerlade:<br>Normaal, Zwaar papier, Dun papier, Speciale media<br>Papiergewicht:<br>Hoofdlade (Papiercassette 1):<br>60 g/m <sup>2</sup> tot 105 g/m <sup>2</sup> (binding 16 lbs. tot 28 lbs. binding)<br>Multi-doorvoerlade:<br>55 g/m <sup>2</sup> tot 220 g/m <sup>2</sup> (binding 13 lbs. tot 80 lbs. voorblad)<br>• Onder sommige gebruiksomstandigheden of bij sommige papiertypen is correct afdrukken niet mogelijk.<br>• Voor het gebruik van speciale media (enveloppen, glanzend papier, etiketten, transparanten, etc.) of papier van 106 g/m <sup>2</sup> tot 220 g/m <sup>2</sup> (binding 28 lbs. tot 80 lbs. Voorblad) neem contact op met uw dealer of de dichtstbijzijnde erkende servicevertegenwoordiger. |   |  |
| Opwarmtijd                          | 29 seconden<br>• Deze kan variëren afhankelijk van de omgevingsfactoren.<br>• Vanaf de aan/uit-knop. Vanaf de hoofdschakelaar duurt het 30 seconden.  |   |  |
| Tijd eerste kopie*                  |   | MX-B350W<br>MX-B350WE<br>RSPF   | MX-B450W<br>MX-B450WE<br>8,5 seconden<br>9,0 seconden  |
|                                     | • Deze kan variëren afhankelijk van de status van het apparaat.<br>* A4 (8-1/2" × 11") vellen.  |   |  |
| Kopieerfactoren                     | Identiek formaat: 1: 1 ± 0,8%<br>Vergroten (AB-formaat): 115 %, 122 %, 141 %, 200 %<br>(Formaat in: 129 %, 200 %)<br>Verkleinen (AB-formaat): 50 %, 70 %, 81 %, 86 %<br>(Formaat in: 50 %, 64 %, 77 %)<br>Zoombereik: 25 tot 400 % in stappen van 1 %, totaal 376 stappen. Het zoompercentage kan worden berekend als mm is opgegeven.<br>(25 - 200 % bij gebruik van de automatische documentinvoereenheid)  |   |  |
| Snelheden voor continu kopiëren*    | MX-B350W<br>MX-B350WE   | MX-B450W<br>MX-B450WE   | 35 copies/min.<br>45 copies/min.<br>(Aangepast Formaat: 28 kopieën/min.) (Aangepast Formaat: 37 kopieën/min.)<br>* Continusnelheid bij identiek origineel. De uitvoer kan tijdelijk worden onderbroken om de beeldkwaliteit te stabiliseren. De snelheid kan onder bepaalde omstandigheden lager zijn. |
| Papierinvoer / capaciteit           | 550 vellen in 1 lade (500) plus multi-doorvoerlade voor 50 vellen<br>• Bij gebruik van papier van 80 g/m <sup>2</sup> (binding 20 lbs.)   |   |  |
| Max. papierinvoer / max. capaciteit | 1150 vellen in 2 laden (550 + 600 × 1) plus 50-sheet multi-handinvoerlade<br>• Bij gebruik van papier van 80 g/m <sup>2</sup> (binding 20 lbs.)   |   |  |
| Continu kopiëren                    | Max. 999 kopieën  |   |  |
| Geheugen                            | Standaard 1 GB<br>• 1 GB = Eén miljard bytes. De werkelijke capaciteit is lager.  |   |  |
| Omgevingsfactoren                   | Bedieningsomgeving  | 10 °C tot 35 °C (50 °F tot 95 °F)<br>(20 % tot 85 % RH) 590 - 1.013 hPa |  |
|                                     | Standaardomgeving   | 21 °C tot 25 °C (69,8 °F tot 77 °F)<br>(50 ± 10 % RH)                   |  |
| Vereiste netspanning                | Lokale spanning ± 10 % (Raadpleeg het naamplaatje in de linker benedenhoek aan de linkerzijde van het apparaat voor de vereiste netspanning.)<br>Stroomverbruik (inclusief opties)<br>Max. 1,84 kW (220-240 V) 8A / Max. 1,44 kW (120 V) 12A  |   |  |

|                   |   |
|-------------------|---|
| Afmetingen        | 492 mm (B) × 517 mm (D) × 560 mm (H)<br>(19-3/8" (B) × 20-23/64" (D) × 22-1/16" (H))  |
| Gewicht           | Circa 29 kg (64,0 lbs.)   |
| Totale afmetingen | 687 mm (B) × 517 mm (D) (27-1/16" (B) × 20-23/64" (D))<br>(Met het verlengstuk van de multi-handinvoerlade en uitvoerlade uitgeschoven) |

## Automatische documentinvoereenheid

|                         |   |
|-------------------------|---|
| Type origineelinvoer    | Tegengestelde single-pass invoereenheid (RSPF)  |
| Origineelformaten       | A4 tot A6 (8-1/2" × 14" tot 5-1/2" × 8-1/2")<br>Visitekaartje (89 tot 91 mm × 51 tot 55 mm)   |
| Papiersoorten origineel | Papiergewicht<br>Normaal papier 50 g/m <sup>2</sup> tot 105 g/m <sup>2</sup> (13 lbs. tot 28 lbs.)<br>Visitekaartje 0,1 tot 0,2 mm<br>Dubbelzijdig 50 g/m <sup>2</sup> tot 105 g/m <sup>2</sup> (13 lbs. tot 28 lbs.) |
| Papieropslagcapaciteit  | 50 vellen (80 g/m <sup>2</sup> (20 lbs.))<br>(of de maximale stapelhoogte van 5 mm (17/64"))<br>Visitekaartje: 25 vellen (Dikte: 0,2 mm)<br>(of de maximale stapelhoogte van 5 mm (17/64"))                           |
| Scansnelheid (kopieën)  | 40 vellen/minuut<br>• Bij scannen van eenzijdig, A4 (8-1/2" × 11"), 600 × 300 dpi   |

## Papierinvoereenheid

|                      |   |  |
|----------------------|---|--|
| Naam                 | Papierinvoer voor 600 vel (MX-CS14)   |  |
| Papierformaten       | A4, B5, A5, 8-1/2" × 14", 8-1/2" × 13-1/2", 8-1/2" × 13-2/5", 8-1/2" × 13", 8-1/2" × 11", 7-1/4" × 10-1/2", 5-1/2" × 8-1/2" |  |
| Bruikbaar papier     | 55 g/m <sup>2</sup> à 220 g/m <sup>2</sup> (binding 13 lbs. tot 80 lbs. voorblad)   |  |
| Papiercapaciteit     | 600 Lage stand  |  |
| Vereiste netspanning | Afkomstig van het hoofdapparaat   |  |
| Afmetingen           | 428 mm (B) × 517 mm (D) × 172 mm (H)<br>(16-55/64" (B) × 20-23/64" (D) × 6-25/32" (H))                                      |  |
| Gewicht              | Circa 7 kg (15,5 lb.)   |  |

## Hoge stand/Lage stand

|            |  |   |
|------------|--|---|
| Naam       | Hoge stand (MX-DS22)   | Lage stand (MX-DS23)  |
| Afmetingen | 568 mm (B) × 667 mm (D) × 358 mm (H) (22-3/8" (B) × 26-17/64" (D) × 14-7/64" (H))<br>(Exclusief de aanpassers) | 568 mm (B) × 667 mm (D) × 73 mm (H) (22-3/8" (B) × 26-17/64" (D) × 2-7/8" (H))<br>(Exclusief de aanpassers) |
| Gewicht    | Circa 13 kg (28,7 lb.)   | Circa 7 kg (15,5 lb.)   |

## Specificaties netwerkprinter

|                                 |  |
|---------------------------------|--|
| Type                            | Ingebouwd  |
| Continue afdruksnelheid         | Identiek aan continue kopieersnelheid  |
| Resolutie                       | Gegevensverwerking: 600 × 600 dpi<br>Afdrukken: 600 × 600 dpi  |
| Paginabeschrijvingstaal         | PCL6-emulatie, PostScript®3™-emulatie  |
| Compatibele protocollen         | TCP/IP (LPD/Port9100/IPP/FTP/WSD)  |
| Compatibele besturings-systemen | Windows Server 2008, Windows 7, Windows 8.1, Windows Server 2012, Windows 10, Windows Server 2016<br>Mac OS X (10.6, 10.7, 10.8, 10.9, 10.10, 10.11, 10.12, 10.13) |
| Interne lettertypen             | 80 lettertypen voor PCL, 136 lettertypen voor PostScript®3™-emulatie   |
| Geheugen                        | Systeemgeheugen van apparaat   |
| Interface                       | 10BASE-T/100BASE-TX/1000BASE-T Ondersteunt USB 2.0 (Host, Hi-Speed).   |

## Faxspecificaties

|                                   |  |
|-----------------------------------|--|
| Type                              | Standaard (ingebouwd type)   |
| Bruikbare lijnen                  | Normale telefoonlijnen (PSTN), bedrijfstelefooncentrale (PBX)  |
| Resolutie                         | Standaard: 8 dot/mm × 3,85 lijn/mm<br>Fijn: 8 dot/mm × 7,7 lijn/mm<br>Extra Fijn: 8 dot/mm × 15,4 lijn/mm                    |
| Verbindings-snelheid              | Super G3: 33,6 kbps, G3: 14,4 kbps   |
| Coderingsmethode                  | MH, MR, MMR, JBIG  |
| Verbindings-methode               | Super G3 / G3  |
| Formaat origineel voor verzending | A4 (8-1/2" × 14" tot 8-1/2" × 11")<br>(Papier met een maximumlengte van 500 mm kan worden verzonden (enkel eenzijdig / B/W). |

|                             |  |                         |
|-----------------------------|--|-------------------------|
| Geregistreerd papierformaat | A4 tot A5 (8-1/2" x 14" tot 5-1/2" x 8-1/2")   |                         |
| Verzendingstijd             | Circa 2 seconden* (A4 (8-1/2" x 11")) normaal papier van Sharp, standaardtekens, Super G3 (JBIG))<br>Circa 6 seconden (G3 ECM) |                         |
| Geheugen                    | 64 MB  |                         |
| Opmerkingen                 | Adressen   | Maximaal 300            |
|                             | Massaverzending  | Maximaal 100 ontvangers |

\* In overeenstemming met de verzendmethode van 33,6 kbps voor Super G3 die door de ITU-T (International Telecommunications Union) is gestandaardiseerd. Deze snelheid heeft betrekking op het verzenden van een vel van het formaat A4 (8-1/2" x 11") met circa 700 tekens en een standaard beeldkwaliteit (8 x 3,85 chars/mm) in de modus Hi-speed (33,6 kbps). Dit is de overdrachtssnelheid voor alleen het beeld. De tijd voor het Transmission Control Protocol is hierin niet opgenomen. De tijd die werkelijk nodig is voor het verzenden is afhankelijk van de lengte van de tekst, het type ontvangend faxapparaat en de toestand van de telefoonlijn.

## Specificaties netwerkscanner

| Type                                    | Kleurenscanner  |   |
|---|---|---|
| Scanresolutie (horizontaal x verticaal) | 100 x 100 dpi, 150 x 150 dpi, 200 x 200 dpi, 300 x 300 dpi, 400 x 400 dpi, 600 x 600 dpi (push-scan)<br>50 to 9600 dpi *1 (pull-scan) |   |
| Scansnelheid (A4 (8-1/2" x 11"))        | Z/W   | 40 vel/minuut (200 x 200 dpi) (enkelzijdig),<br>18 pagina's/minuut (200 x 200 dpi) (dubbelzijdig)   |
|   | Kleur   | 70 vel/minuut (200 x 200 dpi) (enkelzijdig),<br>110 pagina's/minuut (200 x 200 dpi) (dubbelzijdig)  |
|   |   | <ul style="list-style-type: none"> <li>In de standaardmodus met normaal papier van Sharp (A4-formaat (8-1/2" x 11")) met 6% dekking en de automatische kleurdetector uitgeschakeld. De snelheid is mede afhankelijk van het gegevensvolume van het origineel.</li> <li>Deze kan variëren afhankelijk van de omgevingsfactoren.</li> </ul> |
| Interface                               | 10BASE-T/100BASE-TX/1000BASE-T, USB 2.0 (als er een extern geheugenapparaat wordt gebruikt)   |   |
| Compatibele protocollen                 | TCP/IP  |   |

|                                   |   |
|-----------------------------------|---|
| Compatibele besturings-systemen*2 | Windows Server 2008, Windows 7, Windows 8.1, Windows Server 2012, Windows 10, Windows Server 2016   |
| Uitvoerformaat                    | (Z/W)<br>TIFF, PDF<br>Compressiemethode: decompressie, G3 (MH), G4 (MMR) (Grijswaarden/kleur)<br>TIFF, JPEG, PDF<br>Compressiemethode: JPEG (hoge, gemiddelde, lage compressie) |
| Driver                            | TWAIN-compatibel  |

\*1: Het scanformaat moet worden verkleind als u de resolutie verhoogt.

\*2: Het kan voorkomen dat er geen verbinding kan worden gemaakt. Neem contact op met uw leverancier voor meer informatie.

## Specificaties draadloos netwerk

| Type                                | Standaard (ingebouwd type)  |
|-------------------------------------|---|
| Nalevingsstandaarden                | IEEE802.11n/g/b   |
| Verzendsnelheid                     | OFDM (IEEE 802.11n/g), DS-SS (IEEE 802.11b)                                       |
| Frequentiebereik                    | 2412 MHz tot 2472 MHz   |
| Kanaalnummer                        | ch 1 - ch 13  |
| Verzendsnelheid (standaardwaarden)* | IEEE802.11n max. 150 Mbps<br>IEEE802.11g max. 54 Mbps<br>IEEE802.11b max. 11 Mbps |
| Compatibele protocollen             | TCP/IP (IPv4)   |
| Vermogen draadloze overdracht       | 20 dBm of minder (EIRP)   |
| Beveiliging                         | WEP, WPA2 PSK, WPA/WPA2-gemengd PSK, WPA  |

\* De aangegeven waarden zijn de maximale theoretische waarden voor de standaard voor een draadloos netwerk. De waarden geven niet de daadwerkelijke verzendsnelheid aan.

## HANDELSMERKVERMELDINGEN

De volgende handelsmerken en gedeponeerde handelsmerken worden gebruikt in verband met het apparaat en de bijbehorende randapparaten en accessoires.

- Microsoft®, Windows®, Windows Server® 2008, Windows® 7, Windows® 8.1, Windows Server® 2012, Windows® 10, Windows Server® 2016, Internet Explorer®, Active Directory, Excel, Office 365, SharePoint en OneDrive zijn gedeponeerde handelsmerken of handelsmerken van Microsoft Corporation in de V.S. en andere landen.
- Intel® is een handelsmerk van Intel Corporation in de Verenigde Staten en in andere landen.
- PostScript is een gedeponeerd handelsmerk van Adobe Systems Incorporated.
- Adobe, het Adobe-logo, Acrobat, het Adobe PDF-logo en Reader zijn gedeponeerde handelsmerken of handelsmerken van Adobe Systems Incorporated in de Verenigde Staten en andere landen.
- Apple, Mac OS, AppleTalk en EtherTalk zijn handelsmerken van Apple Inc., gedeponeerd in de VS en in andere landen.
- Mozilla® en Firefox® zijn gedeponeerde handelsmerken of handelsmerken van de Mozilla Foundation in de Verenigde Staten en andere landen.
- Sharpdesk is een handelsmerk van Sharp Corporation.
- Sharp OSA is een handelsmerk van Sharp Corporation.
- Alle overige handelsmerken en copyrights zijn het eigendom van de respectievelijke bedrijven

De ingebouwde lettertypen van deze gebruiken MicroType®compressietechnologie voor lettertypen van Monotype Imaging en gebruiken tevens het subsysteem voor de rendering van schaalbare lettertypen van UFST® (Universal Font Scaling Technology) van Monotype Imaging.

MicroType® en UFST® zijn handelsmerken van Monotype Imaging, Inc. gedeponeerd bij het Patent and Trademark Office van de Verenigde Staten en zijn mogelijk gedeponeerd in bepaalde rechtsgebieden.

Candit, Gold en Taffy zijn handelsmerken van Monotype Imaging, Inc. gedeponeerd bij het Patent and Trademark Office van de Verenigde Staten en zijn mogelijk gedeponeerd in bepaalde rechtsgebieden.

CG Omega, CG Times, Garamond Antiqua, Garamond Halbfett, Garamond Kursiv, Garamond en Halbfett Kursiv zijn handelsmerken van Monotype Imaging, Inc. en zijn mogelijk gedeponeerd in bepaalde rechtsgebieden.

Albertus, Arial, Ashley Script, Coronet, Gill Sans, Joanna en Times New Roman zijn handelsmerken van The Monotype Corporation gedeponeerd bij het Patent and Trademark Office van de Verenigde Staten en zijn mogelijk gedeponeerd in bepaalde rechtsgebieden.

Avant Garde, ITC Bookman, Lubalin Graph, Mona Lisa, Zapf Chancery en Zapf Dingbat zijn handelsmerken van International Typeface Corporation gedeponeerd bij het Patent and Trademark Office van de Verenigde Staten en zijn mogelijk gedeponeerd in bepaalde rechtsgebieden.

Clarendon, Eurostile, Helvetica, Optima, Palatino, Stempel Garamond, Times en Univers zijn handelsmerken van Heidelberger Druckmaschinen AG, die mogelijk zijn gedeponeerd in bepaalde rechtsgebieden, exclusief in licentie gegeven via Linotype Library GmbH, een volledige dochteronderneming van Heidelberger Druckmaschinen AG. Apple Chancery, Chicago, Geneva, Monaco en New York zijn handelsmerken van Apple Inc. en zijn mogelijk gedeponeerd in bepaalde rechtsgebieden.

Wingdings is een gedeponeerd handelsmerk van Microsoft Corporation in de Verenigde Staten en andere landen.

Marigold en Oxford zijn handelsmerken van Arthur Baker en zijn mogelijk gedeponeerd in bepaalde rechtsgebieden.

Antique Olive is een handelsmerk van Marcel Olive en is mogelijk gedeponeerd in bepaalde rechtsgebieden.

Hoefler Text is een handelsmerk van Johnathan Hoefler en is mogelijk gedeponeerd in bepaalde rechtsgebieden.

HGGothicB, HGMInchoL, HGP GothicB en HGPMinchoL zijn handelsmerken van Ricoh Company, Ltd. en zijn mogelijk gedeponeerd in bepaalde rechtsgebieden. ITC is een handelsmerk van International Typeface Corporation gedeponeerd bij het Patent and Trademark Office van de Verenigde Staten en is mogelijk gedeponeerd in bepaalde rechtsgebieden.

Agfa is een handelsmerk van de Agfa-Gevaert Group en is mogelijk gedeponeerd in bepaalde rechtsgebieden.

Intellifont, MicroType en UFST zijn handelsmerken van Monotype Imaging, Inc. gedeponeerd bij het Patent and Trademark Office van de Verenigde Staten en zijn mogelijk gedeponeerd in bepaalde rechtsgebieden.

TrueType is een handelsmerk van Apple Inc. gedeponeerd bij het Patent and Trademark Office van de Verenigde Staten en andere landen.

PostScript is een handelsmerk van Adobe Systems Incorporated en is mogelijk gedeponeerd in bepaalde rechtsgebieden.

HP, PCL, FontSmart en LaserJet zijn handelsmerken van Hewlett-Packard Company en zijn mogelijk gedeponeerd in bepaalde rechtsgebieden.

De Type 1-processor die onderdeel uitmaakt van het UFST-product van Monotype Imaging is onder licentie van Electronics For Imaging, Inc. Alle overige handelsmerken zijn het eigendom van hun respectievelijke houders.

Den här handboken innehåller grundläggande procedurer för maskinens användning, försiktighetsåtgärder för säker användning av maskinen samt information för administratörer. Läs handboken innan du använder maskinen. Detaljerad information om procedurer och felsökning finns i handböckerna i PDF-format.

# FÖRSIKTIGHETSÅTGÄRDER

Anvisningarna täcker även tillvalsenheterna som används med dessa produkter.

Dra ut nätkabeln ur vägguttaget för att koppla bort strömmen helt och hållet.

Utrustningen bör installeras nära ett lättillgängligt vägguttag. Utrustningen bör installeras nära ett lättillgängligt vägguttag för enkel urkoppling.

## Observera

- Stor möda har lagts ned på att sammanställa den här handboken. Om du har synpunkter på eller frågor om handboken ska du kontakta återförsäljaren eller närmaste auktoriserade servicerepresentant.
- Produkten har genomgått strikta kvalitetskontroller och inspektioner. I händelse av att en defekt eller annat problem upptäcks ska du kontakta återförsäljaren eller närmaste auktoriserade servicerepresentant.
- Förutom de fall som regleras enligt lag ansvarar SHARP inte för fel som uppstår vid användning av produkten eller dess tillbehör, eller för fel på grund av felaktig användning av produkten eller dess tillbehör, eller övriga fel eller för någon annan skada som kan ha uppstått på grund av användning av produkten.

## Varning

- Återgivning, anpassning eller översättning av innehållet i handboken utan föregående skriftligt medgivande är förbjudet utom i de fall det tillåts enligt upphovsrättslagarna.
- All information i denna handbok kan ändras utan föregående meddelande.

Skärmarna, meddelandena och knappnamnen som visas i handboken kan skilja sig från de på den verkliga maskinen på grund av förbättringar och modifikationer av produkten.

- Denna enhet innehåller programvara som har moduler som är utvecklade av Independent JPEG Group.
- Copyright© 1995-2007 Adobe Macromedia Software LLC. Med ensamrätt.

## Warranty

Alla nödvändiga ansträngningar har gjorts för att detta dokument ska vara så exakt och användbart som möjligt. SHARP Corporation ger dock inga garantier av något som helst slag beträffande dess innehåll. All information kan ändras utan föregående meddelande. SHARP kan inte hållas ansvarig för förluster eller skador, direkta eller indirekta, som ett resultat av användning av denna bruksanvisning.

© Copyright SHARP Corporation 2018. Med ensamrätt.

Reproduktion, anpassning eller översättning utan föregående skriftlig tillåtelse är förbjudet, utom vad som är tillåtet enligt upphovsrättslagen.

## Programvarulicens

Programvarulicensen visas när du hämtar programvaran\*1 eller installerar programvaran från CD-skivan\*2. Genom att ladda ner och använda programvaran godkänner du att du är bunden till villkoren för denna programvarulicens.

\*1 Om programvaran hämtas från vår webbplats.

\*2 Om "Software CD-ROM" levereras med maskinen.

## Trådlöst nätverk

MX-B350W/MX-B350WE/MX-B450W/MX-B450WE: Standard (inbyggd typ)

Skärmande material, installationsplats, omgivande radiostörningar, dataöverföringshastigheten och andra faktorer kan göra att det trådlösa nätverkets kommunikationsområde minskar eller inte fungerar alls i vissa miljöer.

## Laserinformation

Användning av andra kontroller eller justeringar eller procedurer än de som beskrivs här kan leda till exponering av farlig laserstrålning.

|                  |   |
|------------------|---|
| <b>Våglängd</b>  | MX-B350W/MX-B350WE/MX-B450W/<br>MX-B450WE:<br>788 nm + 12 / -13 nm  |
| <b>Pulstider</b> | MX-B350W/MX-B350WE:<br>Normalt papper / Tjockt papper =<br>14,03 µs ± 0,041 µs / 7 mm<br>MX-B450W/MX-B450WE:<br>Normalt papper =<br>11,02 µs ± 0,032 µs / 7 mm<br>Tjockt papper =<br>14,03 µs ± 0,041 µs / 7 mm |
| <b>Uteffekt</b>  | MX-B350W/MX-B350WE/MX-B450W/<br>MX-B450WE:<br>Max 0,6mW (LD1+LD2)   |

Denna digitalutrustning är en LASERPRODUKT AV KLASS 1 (IEC 60825-1 Utgåva 3-2014).

## EMC (denna enhet och extra utrustning)

### WARNING:

Skärmade gränssnittskablar måste användas med denna utrustning för att överensstamma med EMCs regelverk.

En kabel på 10 m eller mindre är att föredra.

Denna produkt är av klass A. I en bostadsmiljö kan det hända att produkten orsakar radiostörningar, i vilket fall användaren kan tvingas vidta lämpliga åtgärder.

# Symboler i den här manualen

Ett antal säkerhetssymboler för säkert maskinbruk används i den här manualen. Säkerhetssymbolernas betydelse anges nedan. Lagg symbolernas betydelse på minnet när du läser igenom manualen.

## Symbolernas betydelse

### VARNING

Risk för dödsfall eller allvarlig personskada.

### FÖRSIKTIGHET

Risk för personskada eller skada på egendom.

### FÖRSIKTIGHET! VARM

### MONTERA INTE ISÄR

### KLÄMNINGSRISK TA DET FÖRSIKTIGT

### OBLIGATORISKA ÅTGÄRDER

### FÖRBJUDNA ÅTGÄRDER

## Strömförsörjning

### VARNING

 **Se till att nätkabeln ansluts till ett eluttag som motsvarar specificerat behov vad gäller spänning och strömstyrka. Kontrollera också att eluttaget är korrekt jordat. För strömförsörjningskraven, använd inte förlängningssladd eller adapter för att ansluta andra enheter till samma uttag som maskinen är ansluten till. **Bruk av felaktig strömförsörjning kan orsaka brand eller elstöt.****

\* Se namnplåten på maskinens vänstra sida.

 **Skada eller modifiera inte nätkabeln.**  
Risk för brand eller elstöt föreligger om du placerar tunga föremål på nätkabeln, drar i den eller böjer den så att den skadas.

 **Stick inte in eller dra ut strömkontakten med våta händer.**  
Du riskerar att få en elstöt.

### FÖRSIKTIGHET

 **Dra inte i sladden när du drar ut kontakten ur uttaget.**  
Om du drar i sladden riskerar du t.ex. att blotta trådarna eller skada dessa, vilket kan leda till brand eller elstöt.

 **Dra ut nätkontakten ur uttaget för säkerhets skull om du inte avser att använda maskinen under en längre tid.**

 **Bryt huvudströmmen och dra ut nätkontakten ur uttaget innan du flyttar maskinen.**  
Du riskerar att skada sladden, vilket kan leda till brand eller elstöt.

## Installation

### FÖRSIKTIGHET

 **Installera inte maskinen på en ojämn eller lutande yta. Installera maskinen på en yta som kan bära upp maskinens vikt.**

Skaderisk genom vältande maskin föreligger. Eventuell kringutrustning ska inte installeras på en lutande eller på annat sätt ojämn yta. Risk för halkning, snubbling och vältning föreligger. Installera produkten på en jämn och stabil yta som kan bära upp produktens vikt.

 **Installera inte maskinen på en fuktig eller dammig plats.**

Risk för brand eller elstöt föreligger. Damm i maskinen kan leda till orena utskrifter och maskinfel.

 **Platser som är mycket varma, kalla, fuktiga eller torra (nära element, luftfuktare, luftkonditioneringsapparater etc.)**

Papperet blir fuktigt och kondens kan bildas i maskinen som orsakar pappersstopp och orena utskrifter. Om en ultraljudsluftfuktare står på aktuell plats, ska du använda rent vatten i den. Om du använder kranvatten avges mineraler och andra föroreningar som fastnar i maskinen och orsakar orena utskrifter.

 **När enheten är installerad måste de fyra justerarna sänkas tills de når golvet (hindrar enheten från att flyttas).**

Skruva på justerarna i låsningsriktningen tills de får ordentlig kontakt med golvet.  
**Om du av någon anledning behöver flytta maskinen skruvar du upp justerarna, stänger av strömmen och flyttar sedan maskinen.**  
(När du har flyttat maskinen skruvar du ner de fyra justerarna tills de når golvet.)

 **Platser som utsätts för direkt solljus**

Plastdelar kan omformas och påverka utskriftskvaliteten negativt.

 **Platser med ammoniakgas**

Installation av maskinen intill en ljuskopieringsmaskin kan resultera i orena utskrifter.

 **Ställ inte maskinen på platser med dålig luftcirkulation.**

En liten mängd ozon bildas inuti enheten vid utskrift. Mängden ozon som bildas är inte tillräcklig för att vara skadlig för hälsan, men en oönskad lukt kan märkas vid större kopieringskörningar, därför bör apparaten installeras i ett rum med en fläkt eller ett fönster som ger tillräcklig luftcirkulation. (Lukten kan ibland ge upphov till huvudvärk.)

\* Installera maskinen så att människor inte utsätts direkt för utsläpp från maskinen. Om den installeras nära ett fönster, försäkra dig om att inte utsätta apparaten för direkt solljus.

 **Nära en vägg**  
Se till att det finns tillräckligt med plats runt maskinen för service och ventilation. (Maskinen ska inte stå närmare väggen än vad som anges nedan.)

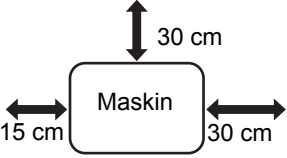

15 cm 30 cm 30 cm

Maskin

 **Platser som kan vibrera.**  
Vibrationer kan orsaka maskinfel.

 • Enheten bör installeras nära ett ledigt nätuttag för att underlätta nätanslutning.  
• Anslut enheten till ett eluttag som inte används till någon annan elektrisk apparat. Om en belysningsarmatur är ansluten till samma uttag kan det hända att belysningens lampa flimrar.

## Om förbrukningsmaterial

### FÖRSIKTIGHET

 **Släng aldrig tonerkassetter i en eld.**  
Toner kan flyga omkring och orsaka brännskador.

 **Förvara tonerkassetter utom räckhåll för barn.**

## Försiktighetsmått vid hantering

### VARNING

 **Placera inte någon behållare med vatten eller annan vätska, eller något metallföremål, så att den/det riskerar att hamna i maskinen.**  
Risk för brand eller elstöt föreligger om vätskan eller föremålet hamnar i maskinen.

 **Avlägsna inte maskinens hölje.**  
Strömförande delar i maskinen kan orsaka elstöt.

 **Gör inga ändringar på enheten.**  
Det kan resultera i personsador eller skada enheten.

 **Använd inte brandfarlig spray för att rengöra maskinen.**  
Om gas från sprayen kommer i kontakt med varma elektroniska komponenter eller fixeringsenheten inuti maskinen kan det leda till brand eller elstöt.

 **Använd inte maskinen om du ser rök, känner en underlig lukt eller upptäcker något annat onormalt.**  
Maskinbruk i dessa situationer kan leda till brand eller elstöt.  
Bryt huvudströmmen omedelbart och dra ut nätkontakten ur uttaget.  
Kontakta din återförsäljare eller lokala auktoriserade servicerepresentant.

 **Vid åskväder ska du bryta strömmen och dra ut nätkontakten ur uttaget för att förhindra elstöt och brand på grund av blixtnedslag.**

 **Bryt huvudströmmen och dra ut nätkontakten ur uttaget om ett metallföremål eller vatten hamnar i maskinen.**

Kontakta din återförsäljare eller lokala auktoriserade servicerepresentant. Maskinbruk i dessa situationer kan leda till brand eller elstöt.

### FÖRSIKTIGHET

 **Titta inte direkt in i ljuskällan.**  
Detta kan annars skada ögonen.

 **Blockera inte maskinens ventilationshål. Installera inte maskinen på en plats som blockerar ventilationshålen.**  
Blockering av ventilationshål leder till värmebildning i maskinen med brandrisk som följd.

 **Fixeringsenheten och pappersutmatningsområdet är varma. Vidrör inte fixeringsenheten eller pappersutmatningsområdet när du åtgärdar pappersstopp. Var försiktig så att du inte bränner dig.**

 **Var försiktig så att du inte klämmer fingrarna när du laddar papper, åtgärdar pappersstopp, utför underhåll, stänger främre luckan eller sidoluckan samt sätter in eller tar ut fack/kassetter.**

Om spänningsfluktuationer överstiger det tillåtna området kan enheten stoppa.

## MILJÖINFORMATION

### Information om bortskaffande för användare (privatpersoner)

### Information om avfallshantering av denna utrustning och dess batterier

OM DU ÖNSKAR AVFALLSHANTERA DENNA UTRUSTNING, ANVÄND INTE ORDINÄRE SOPTUNNA! KASTA INTE UTRUSTNINGEN I ÖPPEN ELD!

Elektrisk och elektronisk utrustning samt batterier måste samlas in och avfallshandteras SEPARAT i enlighet med gällande lagstiftning.

Separat avfallshandtering garanterar en miljövänlig hantering, återvinning av material och minimerar det slutliga avfallet. FELAKTIG AVFALLSHANTERING kan vara skadligt för människan och miljön på grund av vissa ämnen! Ta UTRUSTNINGEN till en lokal, oftast kommunal återvinningsstation.



PRIVATA HUSHÅLL är skyldiga att lämna använd utrustning till återvinning. Återlämning är kostnadsfritt.

Denna utrustning innehåller ett batteri som inte kan tas bort av användaren. För batteribyte, kontakta din återförsäljare. Är du osäker om avfallshantering, kontakta din återförsäljare eller kommunens miljökontor för information om korrekt avfallshantering.

ENDAST FÖR ANVÄNDARE I EURPEISKA UNIONEN, OCH VISSA ANDRA LÄNDER, TILL EXEMPEL NORGE OCH SCHWEIZ: Du är enligt lag skyldig att sortera och lämna avfall till anvisad återvinningsstation.

Symbolen ovan finns på elektrisk och elektronisk utrustning och (eller dess förpackning) för att påminna om detta.

Om utrustningen har använts i affärssyfte, kontakta din SHARP återförsäljare som kan informera dig om korrekt returhantering. Du kan komma att debiteras för de kostnader som uppstår kring din returhantering. Mindre utrustning (och små mängder) kan lämnas till din lokala återvinningsstation. För Spanien: Kontakta det etablerade insamlingsystemet eller de lokala myndigheterna för återtagning av din förbrukade produkt.

## Miljöinformation

Läs det här noga. Det hjälper dig att minska miljöpåverkan och samtidigt minska dina kostnader.

### Spara papper

1. Funktionen för automatisk dubbelsidig utskrift skriver automatiskt ut på båda sidorna av papperet utan att du behöver vända på sidorna för hand. Om maskinen har funktionen för automatisk dubbelsidig utskrift ska du ställa in utskriftsinställningarna på datorn så att automatisk dubbelsidig utskrift används automatiskt. Använd automatisk dubbelsidig utskrift på maskinen när det är möjligt.
2. Genom att skriva ut på återvunnet och tunt papper med en vikt på 64 g/m<sup>2</sup> som uppfyller standarden EN12281:2002 eller liknande kvalitetsstandarder kan du minska påverkan på miljön.

### Spara energi

1. Maskinen har ett energisparläge som minskar strömförbrukningen avsevärt. Maskinen går in i energisparläge när den inte används under en viss tid. Strömförsörjningen till kontrollpanelen och fixeringsenheten stängs av i detta läge. Det gör att strömförbrukningen reduceras. Det tar längre tid att återställa maskinen från detta läge än från redoläget. Du kan ange tiderna när maskinen ska gå in i energisparläget. För modeller med energisparknapp: Om nästa utskrift infaller efter den inställda tiden för energisparläget rekommenderar vi att du trycker på energisparknappen för att aktivera energisparläget direkt. På modeller med en funktion för automatisk strömhantering som justeras efter enhetens användningsmönster och på modeller med läget Eco Scan, rekommenderar vi att de används för att minska energiförbrukningen och medföljande extra kostnader. Energisparfunktionerna beskrivs i detalj i bruksanvisningen.
2. Den här maskinen uppfyller kriterierna i den senaste versionen av International Energy Star. Programmet "International Energy Star" är ett frivilligt registreringsprogram för energisparande kontorsenheter.

## Avyttring och behandling av kassetter

Observera att förbrukade tonerkassetter och andra förbrukningsartiklar från Sharp för kopierare/flerfunktionsmaskiner från Sharp ska behandlas i enlighet med de lokala föreskrifterna i ditt område. Vi rekommenderar att du kontaktar kompetenta tjänsteleverantörer (t.ex. företag för avfallsåtervinning) angående detta eller ber de lokala myndigheterna om hjälp. Gå till [www.sharp.eu](http://www.sharp.eu) om du vill ha mer information om Sharps insamlings- och återvinningsprogram som finns i flera länder.

Denna produkt är endast till för kommersiellt bruk och som sådan faller den utanför ramen för Reglering (EC) 1275/2008 som implementerar EUdirektivet 2005/32/EC för eko-designkrav för elektronisk konsumtionsutrustning som är i standby-läge eller avstängd. Sharp rekommenderar inte att produkten används för privat bruk och tar inget ansvar vid sådant bruk.

## Noise emission

Bullernivå kan ses på följande URL-adress:

<http://www.sharp-world.com/products/copier/products/>

## SÄKERHETS DATABLAD (SAFETY DATA SHEET)

SDS (Safety Data Sheet) kan ses på följande webbadress:

<http://www.sharp-world.com/corporate/eco/env-info/sds/us/index.html>

## TILLBEHÖR

Standardtillbehör för denna produkt som kan bytas av användaren inkluderar papper och tonerpatroner. Var noga med att endast använda SHARP-specifierade produkter för tonerpatroner och OH-film.

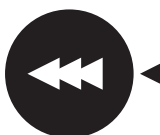
|  |  |
|--|--|
| <br><br>GENUINE SUPPLIES | För bästa möjliga kopieringsresultat, använd endast originaltillbehör märkta "SHARP Genuine Supplies" vilka designats, framtagits och testats för att maximera livstiden och prestandan för SHARP-produkter. Kontrollera att etiketten Genuine Supplies finns på kolpulverförpackningen. |
|--|--|

## Förvaring av förbrukningsartiklar

### Korrekt förvaring

1. Förvara tillbehören på en plats som:
  - är ren och torr,
  - håller jämn temperatur,
  - inte utsätts för direkt solljus.
2. Förvara papper i dess förpackning och liggande plant.
3. Papper som förvaras utanför förpackningen eller i förpackningar stående på högkant kan böja sig eller bli fuktiga, vilket ofta orsakar felmatning.

## Förvaring av tonerpatroner

Förvara nya tonerpatronförpackningar horisontellt med översidan uppåt. Förvara inte en tonerpatron på högkant. Om den förvaras på högkant kan det hända att kolpulvret inte distribueras jämnt även om man skakar patronen häftigt. Pulvret stannar då kvar inne i patronen.

- Förvara tonern på en plats som är svalare än +40°C. Om du förvara den på en varmare plats kan tonern i kassetten stelna.
- Vänligen använd tonerpatroner som rekommenderas av SHARP. Om andra patroner än de som rekommenderas av SHARP används, kanske maskinen inte uppnår full kvalitet och prestanda. Maskinen kan dessutom ta skada.

## Reservdelar och förbrukningsmaterial

Tillgången på reservdelar för reparationer av maskinen garanteras i minst 7 år efter att produktionen upphört. Reservdelar är sådana maskindelar som kan gå sönder vid normal användning av produkten medan delar som normalt överskrider produktens livslängd inte betraktas som reservdelar. Även förbrukningsartiklar garanteras under minst 7 år efter det att produkten slutat tillverkas.

# ARTIKELNAMN

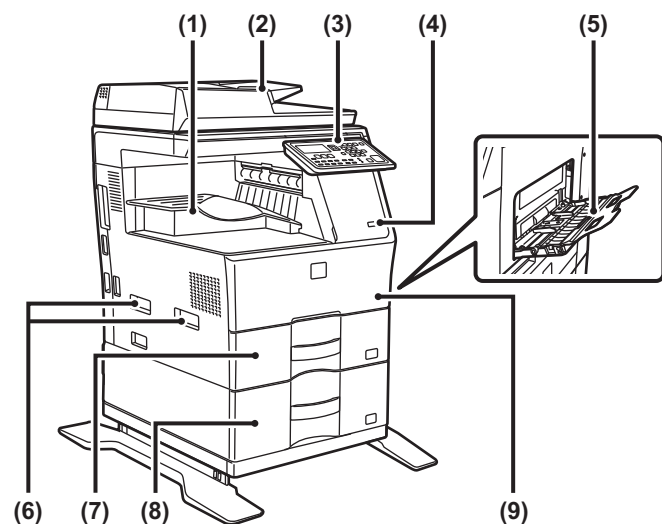

- (1) Utmatningsfack (utmatningsskåp)
- (2) Automatisk dokumentmatare
- (3) Kontrollpanel
- (4) USB-port (typ A)
- (5) Handinmatningsfack
- (6) Handtag
- (7) Kasset 1
- (8) Kasset 2 (när ett pappersmagasin för 600 ark är installerat)\*
- (9) Framlucka

\* Kringutrustning.

# SÄTTA PÅ STRÖMMEN

I det här avsnittet står hur du sätter på och stänger av strömmen till maskinen och hur du startar om den. Strömbrytaren finns på maskinens vänstra sida.

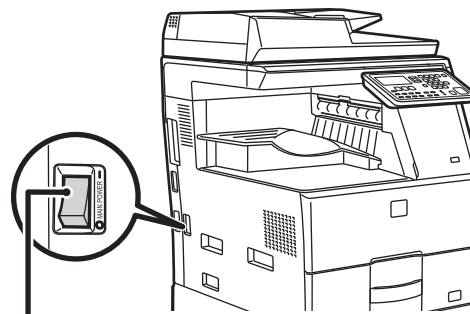

Huvudströmbrytare

## Sätta på strömmen

För huvudströmbrytaren till läget " | ".

## Stänga av strömmen

För huvudströmbrytaren till läget " ○ ".

## Starta om maskinen

Stäng av huvudströmbrytaren och slå den på igen.



Stäng av huvudströmbrytaren och dra ut nätsladden om du misstänker maskinfel, om det åskar mycket i närheten eller om du flyttar maskinen.



- När du använder faxfunktionen ska strömbrytaren alltid vara i läget " | ".
- Kopiering och andra funktioner kan inte användas under en kort stund efter att strömmen slås på eller efter att maskinen väcks från viloläget. Den stunden krävs för att maskinen ska förbereda sig för normal utskrift, och kallas för uppvärmningstid.

# FÖR ADMINISTRATÖREN

## Lösenord för inställningsläge

Inställningsläget kan ändras antingen från kontrollpanelen eller via en webbläsare i en dator. När du har installerat maskinen går du till [SYSTEMINSTÄLLNINGAR] i instruktionsboken för information om hur du anger ett nytt lösenord.

## Lösenord för att logga in från den här maskinen

Det fabriksinställda standardlösenordet för maskinen är "00000".

## Lösenord för att logga in från en dator

Det finns två konton som kan logga in från en webbläsare: "Administratör" och "Användare". Fabriksinställda lösenord för varje konto visas nedan. Att logga in som "Administratör" gör att du kan hantera alla inställningarna som finns tillgängliga via webbläsaren.

|               | Konto | Lösenord |
|---------------|-------|----------|
| Användare     | users | users    |
| Administratör | admin | admin    |

## Att observera vid anslutning till ett nätverk

När maskinen ansluts till ett lokalt nätverk som skyddas av t.ex. en brandvägg ska den inte anslutas direkt till internet, utan till ett delnät (område som indelas av routern) där bara en behörig enhet (t.ex. en dator) är ansluten för kommunikation med maskinen. De anslutna enheterna i delnätet ska hanteras så att nätverkets säkerhet upprätthålls. Använd funktionen för filterinställning för att förhindra obehörig åtkomst.



## Om lösenordshantering

Vi rekommenderar att administratörlösenordet ändras efter det att maskinen har installerats. Lösenordet ska ändras av administratören och hanteras på säkert sätt. Skriv ned det nya lösenordet i tabellen nedan och förvara den på en säker plats. **Ange "PENDING UNTIL CORRECT CONTENT".**

| Factory default    | Pending        |
|--------------------|----------------|
| Fabriksinställning | 00000<br>admin |
|                    |                |
|                    |                |



Var noga med att inte glömma bort nyinställt administratörlösenord. Om det glöms bort går det inte att bekräfta och vissa inställningar och funktioner som kräver administratörsautentisering kanske inte kan användas.

## För användare av faxfunktionen

### Viktiga säkerhetsinstruktioner

- Om något i din telefonutrustning inte fungerar ordentligt, ska du omedelbart avlägsna det från din telefonlinje, eftersom det annars kan skada telefonnätverket.
- Installera aldrig telefonledning i åskväder.
- Installera aldrig telefonuttag i våta utrymmen, om inte uttaget är avsett speciellt för våta utrymmen.
- Rör aldrig vid blanka telefonledningar eller terminaler såvida inte telefonlinjen har varit bruten på nätverksgränssnittet.
- Var försiktig när du installerar eller modifierar telefonlinjer.
- Undvik att använda telefonen (förutom de sladdlösa) under en elektrisk storm. Det finns risk för elstötar från blixnar.
- Använd ej en telefon till rapportering av gasläcka i närheten av läckan.
- Installera eller använd inte maskinen i närheten av vatten, eller när du är våt. Se till att inte spillas vätska på maskinen.
- Spara dessa instruktioner.

## Driftsmanualer

Anvisningarna i den här bruksanvisningen är indelade i följande tre sektioner.

### Innan du använder maskinen

#### Startmanual: den här manualen

I det här avsnittet förklaras försiktighetsåtgärder för säker användning. Avsnittet innehåller också viktig information för personer som ansvarar för underhåll av maskinen.

Läs det här avsnittet innan du använder maskinen för första gången.

### Anvisningar

#### Instruktionsbok (PDF)

Information om kopian och olika andra funktioner som den här maskinen erbjuder har sammanställts i en PDF-fil som heter "Instruktionsbok".

Läs instruktionsboken för att få veta hur du använder den här maskinen, när du vill veta mer om dess funktioner, eller när du får problem med att använda den.

### Utskrift från en dator

#### Installationshandbok (PDF)

I det här avsnittet beskrivs hur du installerar olika drivrutiner när du använder maskinen som skrivare eller nätverksscanner. Läs det här avsnittet när du använder den här maskinen från en dator.

### Läsa instruktionsboken

Instruktionsboken på medföljande CD-ROM ger detaljerad information om maskinens användning. Instruktionsboken är i PDF-format.

- (1) Sätt i medföljande CD-ROM i din CD-ROM-enhet.
- (2) Dubbelklicka på CD-ROM-ikonen eller visa innehållet i CD-ROM:en.
- (3) Dubbelklicka på mappen för det språk som du vill läsa (exempel: "English" för engelska), och dubbelklicka på manualen (UsersManual\_xx.pdf/SoftwareSetupGuide\_xx.pdf (Byt ut din landskod mot "xx".)) som du vill läsa.

För att visa manualen i PDF-format krävs Acrobat Reader eller Adobe Reader från Adobe Systems Incorporated. Om inget av de programmen finns installerade på datorn kan de laddas ned från följande:

URL: <http://www.adobe.com/>



# AVLÄGSNA FELMATAT PAPPER

När en felmatning uppstår under kopiering visas meddelandet " ⚠ Töm pappersbanan." och platsen där det felmatade pappret finns.

Kontrollera platsen och avlägsna det felmatade pappret. Detaljerad information om hur du tar bort det felmatade pappret finns i instruktionsboken.



Pappret kan rivas sönder när du avlägsnar ett felmatat papper. Om så skulle ske ska du vara noga med att avlägsna alla pappersbitar från maskinen.

## DOKUMENTMATARE

### (1) Avlägsna det felmatade originalet.

Avlägsna originalen från dokumentmataren. Kontrollera sektionerna A, B och C som visas i bilden nedan och avlägsna det felmatade originalet.

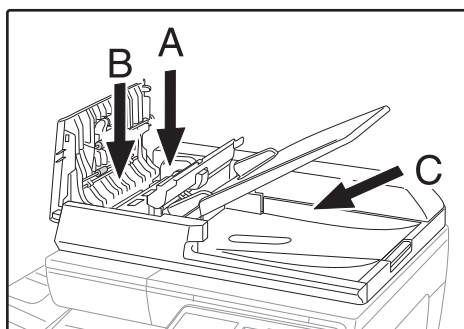

#### • Sektion A

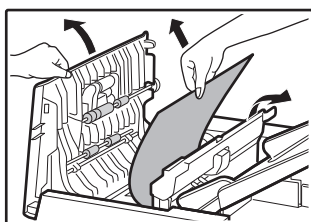

#### • Sektion B

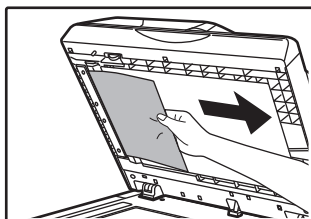
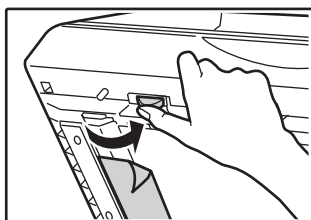

#### • Sektion C

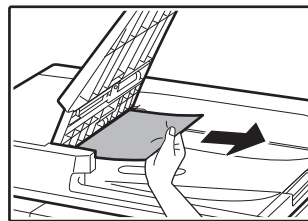

(2) Tryck på knappen [OK] så slutar indikatorn för plats för felmatning att blinka.

(3) Lägg tillbaka de original som indikeras av siffran på displayen i dokumentmatarens fack och tryck på [START].

Kopieringen återupptas från de original som fanns kvar när felmatningen uppstod.

## HANDINMATNINGSFACK

(1) Avlägsna allt eventuellt återstående papper från handinmatningsfacket.

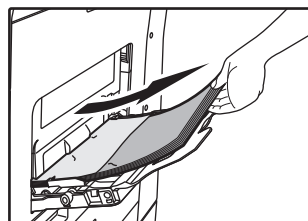

(2) Ta försiktigt loss det felmatade pappret från handinmatningsfacket.

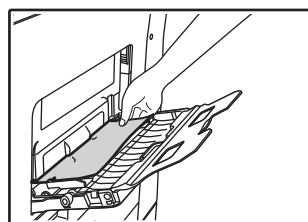

(3) Ta tag i handtaget för öppning/stängning och öppna och sidoluckan försiktigt.

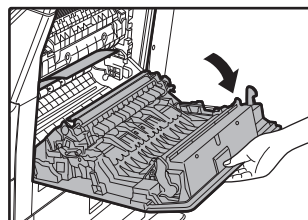

(4) Vrid på ratten för pappersmatning så att pappret matas ut. (se "Felmatning i pappersmatningsområdet A (sidan 80)")

- (5) Stäng extrafacket och sedan handinmatningsfacket, ta tag i handtaget för öppning/stängning av sidolocket och öppna och stäng sidolocket försiktigt.

Meddelandet " ⚠ Töm pappersbanan." försvinner och det är nu möjligt att kopiera.

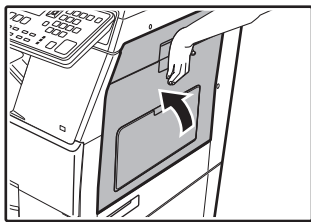

- (2) Stäng sidolocket.

Meddelandet " ⚠ Töm pappersbanan." försvinner och det är nu möjligt att kopiera.

## Felmatning i pappersmatningsområdet B

- (1) Lyft upp spakarna för justering av fixeringsenhetens tryck så att du lättare kan avlägsna pappret.

Spakar för justering av fixeringsenhetens tryck

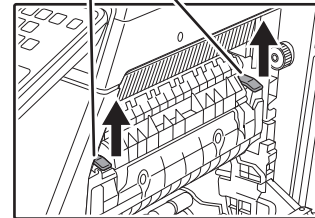

- (2) Avlägsna det felmatade pappret.

Var försiktig så att du inte river sönder det felmatade pappret när du avlägsnar det.

Säkringsenheten är varm. Vidrör inte säkringsenheten när du avlägsnar felmatat papper. Det kan orsaka brännskador eller brand.

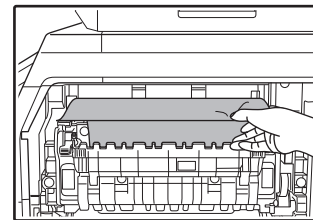

- (3) Om det inte går att avlägsna det felmatade pappret ska du avlägsna det genom att dra ut det till utmatningsområdet.

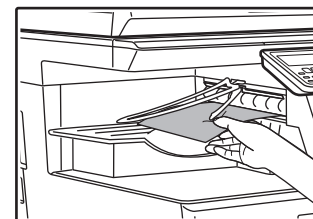

- (4) Sänk ned spakarna för justering av fixeringsenhetens tryck till arbetspositionerna.

- (5) Stäng sidolocket.

Meddelandet " ⚠ Töm pappersbanan." försvinner och det är nu möjligt att kopiera.



## MASKIN

Om du vill ta bort ett felmatat papper från maskinens inre öppnar du sidoluckan, kontrollerar om felmatningen har inträffat i "A", "B" eller "C" nedan och följer sedan proceduren för borttagning.

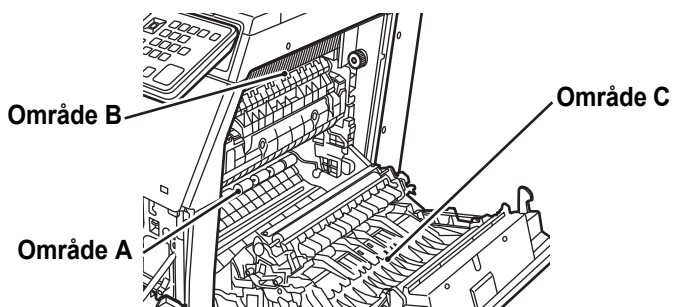

## Felmatning i pappersmatningsområdet A

- (1) Avlägsna försiktigt det felmatade pappret. Vrid rullens roterande spak i pilens riktning för att hjälpa till att avlägsna det.

Var försiktig så att du inte river sönder det felmatade pappret när du avlägsnar det.

Säkringsenheten är varm. Vidrör inte säkringsenheten när du avlägsnar felmatat papper. Det kan orsaka brännskador eller brand.

Rullens roterande knapp      Säkringsenhet

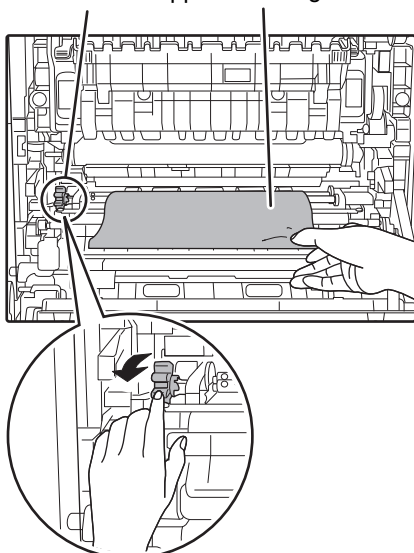

## Felmatning i transportområdet C

### (1) Avlägsna det felmatade pappret.

Var försiktig så att du inte river sönder det felmatade pappret när du avlägsnar det.

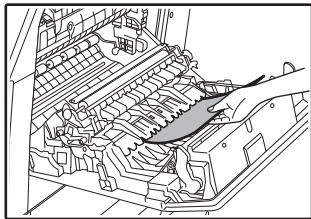

### (2) För tillbaka duplexmataren till utgångsläget och stäng sidolocket.

Meddelandet " ⚠ Töm pappersbanan." försvinner och det är nu möjligt att kopiera.

## FELMATNING I PAPPERSFACK 1

### (1) Öppna sidolocket och avlägsna det felmatade pappret (se steg (1) av "Felmatning i transportområdet C (sidan 81)").

### (2) Lyft och dra ut den övre papperskassetten och avlägsna det felmatade pappret.

Var försiktig så att du inte river sönder det felmatade pappret när du avlägsnar det.

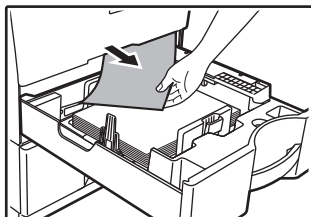

### (3) Tryck in den övre papperskassetten hela vägen.

Tryck in facket hela vägen.

### (4) Öppna och sidolocket.

Meddelandet " ⚠ Töm pappersbanan." försvinner och det är nu möjligt att kopiera.

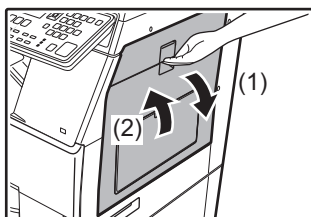

## FELMATNING I PAPPERSFACK 2 (tillval)

### (1) Öppna det nedre sidolocket.

Fatta tag i handtaget för att öppna det nedre sidolocket.

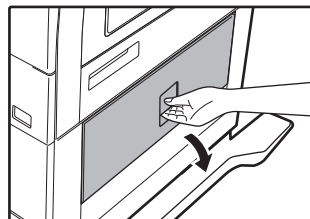

### (2) Avlägsna det felmatade pappret.

Var försiktig så att du inte river sönder det felmatade pappret när du avlägsnar det.

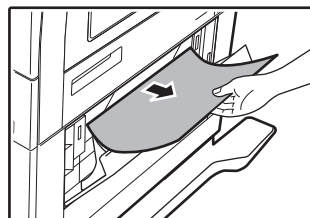

### (3) Stäng det nedre sidolocket.

Meddelandet " ⚠ Töm pappersbanan." försvinner och det är nu möjligt att kopiera.

### (4) Om du inte kan se det felmatade pappret i steg 2 ska du lyfta upp och dra ut den nedre papperskassetten och avlägsna det felmatade pappret.

Var försiktig så att du inte river sönder det felmatade pappret när du avlägsnar det.

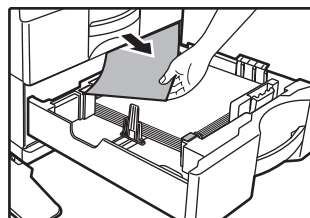

### (5) Stäng den nedre papperskassetten.

Tryck in facket hela vägen.

Om meddelandet inte försvinner ska du kontrollera en gång till så att inga pappersbitar finns kvar.

# BYTA TONERKASSETT

Byt alltid tonerkassetten när meddelandet "Byt tonerpatron." visas. Du bör ha en extra uppsättning med tonerkassetter till hands så att du direkt kan byta ut en tonerkassetten när tonern tar slut.

Detaljerad information om hur du byter tonerkassetten finns i instruktionsboken.

## (1) Öppna framluckan.

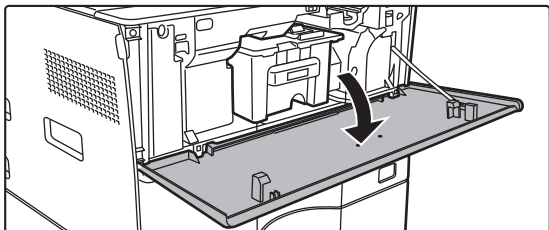

## (2) Dra tonerkassetten mot dig.

Dra försiktigt ur tonerkassetten horisontellt.

Toner kan läcka ut om kassetten dras ut för hastigt.

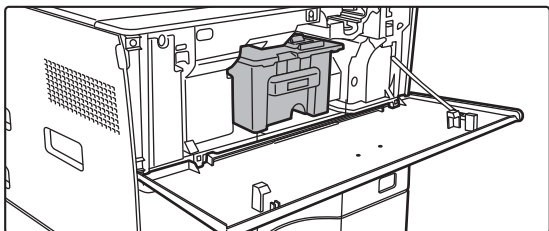

Håll i tonerkassetten med båda händerna enligt bilden och dra den långsamt ut ur maskinen.

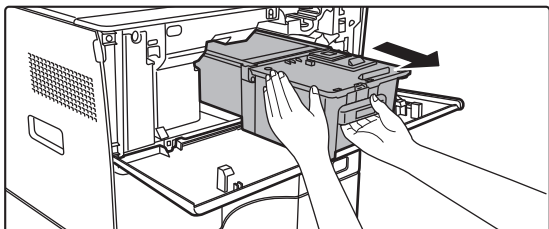

## (3) Ta ut en ny tonerkassetten ur förpackningen och skaka den horisontalt fem eller sex gånger.

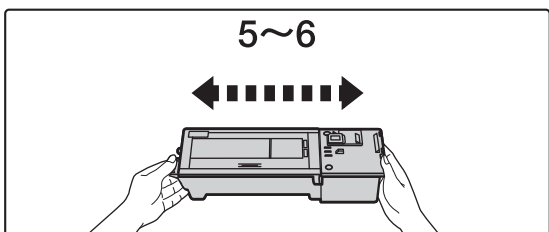

## (4) För långsamt in den nya tonerkassetten utan att vinkla den.

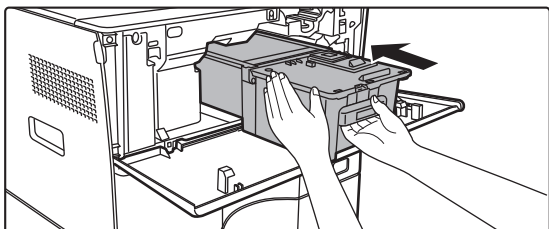

## (5) Tryck in den ordentligt tills du hör ett klickande ljud.

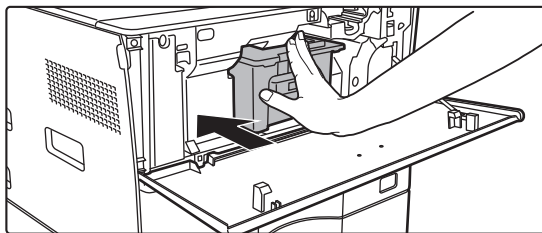

## (6) Stäng framluckan.

När tonerkassetten har bytts ut går maskinen automatiskt in i bildjusteringsläge. Öppna inte framluckan när detta händer.

# SPECIFIKATIONER

## Grundläggande specifikationer / Kopiatorspecifikationer

|                                   |   |  |
|-----------------------------------|---|--|
| Namn                              | MX-B350W/MX-B350WE/MX-B450W/MX-B450WE   |  |
| Typ                               | Skrivbord   |  |
| Färg                              | Monokrom  |  |
| Kopiatorsystem                    | Elektrostatisk laserkopiator  |  |
| Scanningsupp-lösning              | Scanning: 600 × 600 dpi, 600 × 300 dpi<br>Utskrift: 600 × 600 dpi   |  |
| Gradering                         | Scanning: motsvarande 256 nivåer<br>Utskrift: motsvarande 256 nivåer  |  |
| Originalpappers-format            | Max. A4 (8-1/2" × 14") för ark och inbundna dokument  |  |
| Kopieringsformat                  | A4 till A6 (8-1/2" × 14" till 5-1/2" × 8-1/2"),<br>Kuvert (Monarch, COM10, COM9, DL, C6, C5)<br>Huvudmagasin (Kassett 1):<br>A4 till A6 (8-1/2" × 11" till 5-1/2" × 8-1/2")<br>Multi-handmatningsfack:<br>A4 till A6 (8-1/2" × 14" till 5-1/2" × 8-1/2"), Kuvert<br>Förlorad marginal<br>Främre kant: 4 mm ± 1 mm (11/64" ± 3/64")<br>Bakre kant: 2 mm till 5 mm (3/32" till 13/64")<br>Vänster kant/höger kant: totalt 4 mm ± 2 mm (11/64" ± 3/32")  |  |
| Papperstyp                        | Huvudmagasin (Kassett 1):<br>Vanligt papper<br>Multi-handmatningsfack:<br>Vanligt papper, tjockt papper, tunt papper, specialmedia<br>Pappersvikt:<br>Huvudmagasin (Kassett 1):<br>60 g/m <sup>2</sup> till 105 g/m <sup>2</sup> (16 lbs. bond till 28 lbs. bond)<br>Multi-handmatningsfack:<br>55 g/m <sup>2</sup> till 220 g/m <sup>2</sup> (13 lbs. bond till 80 lbs. omslag)<br>• Vissa användningsvillkor eller papperstyper kan förhindra korrekt utskrift.<br>• Om du vill använda specialmedia (kuvert, etiketter, glättat papper, OH-film osv.) eller papper på mellan 106 g/m <sup>2</sup> till 220 g/m <sup>2</sup> (28 lbs. bond till 80 lbs. omslag), kontaktar du återförsäljaren eller närmaste auktoriserade servicerepresentant. |  |
| Uppvärmningstid                   | 29 sekunder<br>• Detta kan variera beroende på omgivande förhållanden.<br>• Via strömknappen. Det tar 30 sekunder via huvudströmbrytaren.   |  |
| Tid för första kopian*            | MX-B350W<br>MX-B350WE<br>RSPF   | MX-B450W<br>MX-B450WE<br>8,5 sekunder<br>9,0 sekunder                          |
|                                   | • Detta kan variera beroende på maskinens status.<br>* A4-ark (8-1/2" × 11").   |  |
| Återgivning                       | Samma format: 1: 1 ± 0,8 %<br>Förstora (AB-storlek): 115 %, 122 %, 141 %, 200 %<br>(tumstorlek: 129 %, 200 %)<br>Förminska (AB-storlek): 50 %, 70 %, 81 %, 86 %<br>(tumstorlek): 50 %, 64 %, 77 %<br>Zoomningsintervall: 25 till 400 % i steg om 1 %, sammanlagt 376 steg. Kan beräkna zoom när mm har angetts.<br>(25–200 % med automatisk dokumentmatare)   |  |
| Kontinuerlig kopieringshastighet* | MX-B350W<br>MX-B350WE<br>35 kopior/min.<br>(Aangepast Formaat: 28 kopior/min.)  | MX-B450W<br>MX-B450WE<br>45 kopior/min.<br>(Aangepast Formaat: 37 kopior/min.) |
|                                   | * Kontinuerlig hastighet för samma originalkälla. Utmatningen kan tillfälligtvis avbrytas för att stabilisera bildkvaliteten. Hastigheten kan sjunka i vissa miljöer.   |  |
| Pappersmatning/kapacitet          | 550 ark i 1 magasin (500) plus 50-arks multi-handmatningsfack<br>• Vid användning av en pappersvikt på 80 g/m <sup>2</sup> (20 lbs. bond)   |  |
| Max. pappersmatning/maxkapacitet  | 1150 ark i 2 kassetter (550 + 600 × 1) plus 50-arks multi-handmatningsfack<br>• Vid användning av en pappersvikt på 80 g/m <sup>2</sup> (20 lbs. bond)  |  |
| Kontinuerlig kopiering            | Max. 999 kopior   |  |
| Minne                             | Standard 1 GB<br>• 1 GB = En miljard bytes. Den faktiska formateringskapaciteten är lägre.  |  |
| Omgivande miljö                   | Driftsmiljö   | 10 °C till 35 °C (50 °F till 95 °F)<br>(20 % till 85 % RH) 590 - 1 013 hPa     |
|                                   | Standardmiljö   | 21 °C till 25 °C (69,8 °F till 77 °F)<br>(50 ± 10 % RH)                        |

|                       |   |
|-----------------------|---|
| Strömförsörjningskrav | Lokal spänning ± 10 % (Se namnplåten i nedre vänstra hörnet på maskinens vänstra sida för strömförsörjningskrav.)<br>Strömförbrukning (inklusive tillval)<br>Max. 1,84 kW (220-240 V) 8A / Max. 1,44 kW (120 V) 12A |
| Mått                  | 492 mm (B) × 517 mm (D) × 560 mm (H)<br>(19-3/8" (B) × 20-23/64" (D) × 22-1/16" (H))  |
| Vikt                  | Cirka 29 kg (64,0 lbs.)   |
| Yttermått             | 687 mm (B) × 517 mm (D) (27-1/16" (B) × 20-23/64" (D))<br>(Med multi-handmatningsfacket och utmatningsfacket utdraget)  |

## Automatisk dokumentmatare

|                                |  |
|--------------------------------|--|
| Dokumentmatartyp               | Arkvändande dokumentmatare (RSPF)  |
| Originalpappersformat          | A4 till A6 (8-1/2" × 14" till 5-1/2" × 8-1/2")<br>Visitkort (89 till 91 mm × 51 till 55 mm)  |
| Originalpappers-typ            | Pappersvikt<br>Vanligt papper 50 g/m <sup>2</sup> till 105 g/m <sup>2</sup> (13 lbs. till 28 lbs.)<br>Visitkort 0,1 till 0,2 mm<br>Dubbsidigt papper<br>50 g/m <sup>2</sup> till 105 g/m <sup>2</sup> (13 lbs. till 28 lbs.) |
| Papperslagringskapacitet       | 50 ark (80 g/m <sup>2</sup> (20 lbs.))<br>(eller max. bunnhöjd på 6,5 mm (17/64"))<br>Visitkort: 25 ark (Tjocklek: 0,2 mm)<br>(eller max. bunnhöjd på 6,5 mm (17/64"))   |
| Scanningshastighet (kopiering) | 40 ark/minut<br>• 600 × 300 dpi när enkelsidiga A4 (8-1/2" × 11") skannas  |

## Pappersmatningsenhet

|                         |   |  |
|-------------------------|---|--|
| Namn                    | Matarenhet för 600 pappersark (MX-CS14)   |  |
| Pappersformat           | A4, B5, A5, 8-1/2" × 14", 8-1/2" × 13-1/2", 8-1/2" × 13-2/5", 8-1/2" × 13", 8-1/2" × 11", 7-1/4" × 10-1/2", 5-1/2" × 8-1/2" |  |
| Papper som kan användas | 55 g/m <sup>2</sup> à 220 g/m <sup>2</sup> (13 lbs. bond till 80 lbs. omslag)   |  |
| Papperskapacitet        | 600 ark   |  |
| Strömförsörjningskrav   | Matas från huvudmaskinen  |  |
| Mått                    | 428 mm (B) × 517 mm (D) × 172 mm (H)<br>(16-55/64" (B) × 20-23/64" (D) × 6-25/32" (H))                                      |  |
| Vikt                    | Cirka 7 kg (15,5 lb.)   |  |

## Högt stativ/lågt stativ

|      |   |  |
|------|---|--|
| Namn | Högt stativ (MX-DS22)   | Lågt stativ (MX-DS23)  |
| Mått | 568 mm (B) × 667 mm (D) × 358 mm (H) (22-3/8" (B) × 26-17/64" (D) × 14-7/64" (H)) | 568 mm (B) × 667 mm (D) × 73 mm (H) (22-3/8" (B) × 26-17/64" (D) × 2-7/8" (H)) |
| Vikt | Cirka 13 kg (28,7 lb.)  | Cirka 7 kg (15,5 lb.)  |

## Specifikationer för nätverksskrivare

|                                 |  |
|---------------------------------|--|
| Typ                             | Inbyggd typ  |
| Kontinuerlig utskriftshastighet | Samma som kontinuerlig kopieringshastighet   |
| Upplösning                      | Databearbetning: 600 × 600 dpi<br>Utskrift: 600 × 600 dpi  |
| Sidbeskrivningsspråk            | PCL6-emulering, PostScript®3™-emulering  |
| Kompatibla protokoll            | TCP/IP (LPD/Port9100/IPP/FTP/WSD)  |
| Kompatibla operativsystem       | Windows Server 2008, Windows 7, Windows 8.1, Windows Server 2012, Windows 10, Windows Server 2016<br>Mac OS X (10.6, 10.7, 10.8, 10.9, 10.10, 10.11, 10.12, 10.13) |
| Inbyggda teckensnitt            | 80 teckensnitt för PCL, 136 teckensnitt för PostScript®3™-emulering  |
| Minne                           | Maskinens systemminne  |
| Gränssnitt                      | 10BASE-T/100BASE-TX/1000BASE-T<br>USB 2.0 (Värd, Hi-Speed).  |

## Faxspecifikationer

|                            |  |
|----------------------------|--|
| Typ                        | Standard (inbyggd typ)   |
| Linjer som går att använda | Vanliga telefonlinjer (PSTN), privat telefonväxel (PBX)  |
| Resolution                 | Standard: 8 punkt/mm x 3,85 linje/mm<br>Fin: 8 punkt/mm x 7,7 linje/mm<br>Superfin: 8 punkt/mm x 15,4 linje/mm |
| Anslutningshastighet       | Super G3: 33,6 kbps, G3: 14,4 kbps   |

|                                      |  |
|--------------------------------------|--|
| Kodningsmetod                        | MH, MR, MMR, JBIG  |
| Anslutningsläge                      | Super G3/G3  |
| Originalpappersformat för överföring | A4 (8-1/2" × 14" till 8-1/2" × 11")<br>(Papper med en maxlängd på 500 mm kan överföras (endast enkelsidigt/svartvitt)).  |
| Registrerat pappersformat            | A4 till A5 (8-1/2" × 14" till 5-1/2" × 8-1/2")   |
| Överföringstid                       | Cirka 2 sekunder* (A4 (8-1/2" × 11") Sharp-standardpapper, normala tecken, Super G3 (JBIG))<br>Cirka 6 sekunder (G3 ECM) |
| Minne                                | 64 MB  |
| Anmärkingar                          | Adress Max. 300 poster<br>Massöverföringar Max. 100 mottagare  |

\* Uppfyller överföringsmetoden på 33,6 kbps för Super G3-faxning enligt standarden från International Telecommunications Union (ITU-T). Denna hastighet gäller vid sändning av ett A4-dokument (8-1/2" × 11") på cirka 700 tecken med normal bildkvalitet (8 × 3,85 tecken/mm) i höghastighetsläge (33,6 kbps). Överföringshastigheten gäller endast för bildinformationen och omfattar inte tiden för överföringskontroll. Den faktiska tid som behövs för att föra över ett dokument beror på innehållet, typ av mottagande faxmaskin och telefonlinjens kvalitet.

## Specifikationer för nätverksscanner

| Typ  | Färgscanner  |
|--|--|
| Scanningsupplösning (huvudsaklig × vertikal) | 100 × 100 dpi, 150 × 150 dpi, 200 × 200 dpi, 300 × 300 dpi, 400 × 400 dpi, 600 × 600 dpi (scannerstyrd scanning)<br>50 till 9 600 dpi *1 (programstyrd scanning)   |
| Scanningshastighet (A4 (8-1/2" × 11"))       | Svartvit 40 ark/minut (200 × 200 dpi) (enkelsidiga),<br>18 ark/minut (200 × 200 dpi) (dubbelsidiga)<br>Färg 13 ark/minut (200 × 200 dpi) (enkelsidiga),<br>6 ark/minut (200 × 200 dpi) (dubbelsidiga)  |
|  | <ul style="list-style-type: none"> <li>I standardläge vid användning av Sharp standardpapper (A4-format (8-1/2" × 11")) med 6 % täckning och funktionen för automatisk färgavkänning avstängd. Hastigheten varierar beroende på mängden data i originalen.</li> <li>Detta kan variera beroende på omgivande förhållanden.</li> </ul> |
| Gränssnitt                                   | 10BASE-T/100BASE-TX/100BASE-T,<br>USB 2.0 (när en extern minnesenhet används)  |

|                             |   |
|-----------------------------|---|
| Kompatibla protokoll        | TCP/IP  |
| Kompatibla operativsystem*2 | Windows Server 2008, Windows 7, Windows 8.1, Windows Server 2012, Windows 10, Windows Server 2016   |
| Utdataformat                | (Svartvit)<br>TIFF, PDF<br>Komprimeringsmetod: dekomprimering, G3 (MH), G4 (MMR) (Gråskala/färg)<br>TIFF, JPEG, PDFKomprimeringsmetod: JPEG (hög, medel och låg komprimering) |
| Drivrutin                   | TWAIN-kompatibel  |

\*1: Du måste minska scanningsstorleken när du ökar upplösningen.

\*2: I vissa fall går det inte att upprätta någon anslutning. Kontakta närmaste återförsäljare om du vill veta mer.

## Specifikationer för trådlöst nätverk

| Typ   | Standard (inbyggd typ)  |
|---|---|
| Standarder för överensstämmelse             | IEEE802.11n/g/b   |
| Överföringsmetod                            | OFDM (IEEE 802.11n/g), DS-SS (IEEE 802.11b)                                       |
| Frekvensområde                              | 2 412 MHz till 2 472 MHz  |
| Kanalnummer                                 | kanal 1 - kanal 13  |
| Överföringshastighet (värde för standard) * | IEEE802.11n max. 150 Mbps<br>IEEE802.11g max. 54 Mbps<br>IEEE802.11b max. 11 Mbps |
| Kompatibla protokoll                        | TCP/IP (IPv4)   |
| Trådlös sändningseffekt                     | 20 dBm eller mindre (EIRP)  |
| Säkerhet                                    | WEP, WPA2 PSK, WPA/WPA2-mixed PSK, WPA  |

\* De angivna värdena är de maximala teoretiska värdena för den trådlösa nätverksstandard. Värdena anger inte de verkliga dataöverföringshastigheterna.

## VARUMÄRKEN

Följande varumärken och registrerade varumärken används i samband med maskinen samt dess kringutrustning och tillbehör.

- Microsoft®, Windows®, Windows Server® 2008, Windows® 7, Windows® 8.1, Windows Server® 2012, Windows® 10, Windows Server® 2016, Internet Explorer®, Active Directory, Excel, Office 365, SharePoint och OneDrive är registrerade varumärken eller varumärken som tillhör Microsoft Corporation i USA och andra länder.
- Intel® är ett varumärke som tillhör Intel Corporation i USA och/eller andra länder.
- PostScript är ett registrerat varumärke som tillhör Adobe Systems Incorporated.
- Adobe, Adobe-logon, Acrobat, Adobe PDF-logon och Reader är registrerade varumärken eller varumärken som tillhör Adobe Systems Incorporated i USA och andra länder.
- Apple, Mac OS, AppleTalk och EtherTalk är varumärken som tillhör Apple Inc. som är registrerade i USA och andra länder.
- Mozilla® och Firefox® är registrerade varumärken eller varumärken som tillhör Mozilla Foundation i USA och andra länder.
- Sharpdesk är ett varumärke som tillhör Sharp Corporation.
- Sharp OSA är ett varumärke som tillhör Sharp Corporation.
- Övriga varumärken eller upphovsrätter tillhör respektive ägare.

De inbyggda teckensnitten i den här skrivaren bygger på MicroType® komprimeringsteknik som tillhör Monotype Imaging samt UFST®-system för skalbar teckensnittrendering (Universal Font Scaling Technology) som tillhör Monotype Imaging.

MicroType® och UFST® är varumärken som tillhör Monotype Imaging, Inc. som är registrerade i United States Patent and Trademark Office och även kan registreras i vissa andra juridiska områden.

Candid, Gold och Taffy är varumärken som tillhör Monotype Imaging, Inc. som är registrerade i United States Patent and Trademark Office och även kan registreras i vissa andra juridiska områden.

CG Omega, CG Times, Garamond Antiqua, Garamond Halbfett, Garamond Kursiv, Garamond och Halbfett Kursiv är varumärken som tillhör Monotype Imaging, Inc. och som kan registreras i vissa andra juridiska områden.

Albertus, Arial, Ashley Script, Coronet, Gill Sans, Joanna och Times New Roman är varumärken som tillhör The Monotype Corporation som är registrerade i United States Patent and Trademark Office och även kan registreras i vissa andra juridiska områden.

Avant Garde, ITC Bookman, Lubalin Graph, Mona Lisa, Zapf Chancery och Zapf Dingbats är varumärken som tillhör International Typeface Corporation som är registrerade i United States Patent and Trademark Office och även kan registreras i vissa andra juridiska områden.

Clarendon, Eurostile, Helvetica, Optima, Palatino, Stempel Garamond, Times och Univers är varumärken som tillhör Heidelberg Druckmaschinen AG och som kan registreras i vissa andra juridiska områden genom exklusiv licens från Linotype Library GmbH, ett helägt dotterföretag som tillhör Heidelberg Druckmaschinen AG.

Apple Chancery, Chicago, Geneva, Monaco och New York är varumärken som tillhör Apple Inc. och som kan registreras i vissa andra juridiska områden.

Wingdings är ett registrerat varumärke som tillhör Microsoft Corporation i USA och andra länder.

Marigold och Oxford är varumärken som tillhör Arthur Baker och kan registreras i vissa juridiska områden.

Antique Olive är ett varumärke som tillhör Marcel Olive och kan registreras i vissa juridiska områden.

Hoefler Text är ett varumärke som tillhör Johnathan Hoefler och kan registreras i vissa juridiska områden.

HGothicB, HGMinchol, HGPGothicB och HGPMInchol är varumärken som tillhör Ricoh Company, Ltd. och kan registreras i vissa juridiska områden. ITC är ett varumärke som tillhör International Typeface Corporation som är registrerat i United States Patent and Trademark Office och även kan registreras i vissa andra juridiska områden.

Agfa är ett varumärke som tillhör Agfa-Gevaert Group och kan registreras i vissa juridiska områden.

Intellifont, MicroType och UFST är varumärken som tillhör Monotype Imaging, Inc. som är registrerade i United States Patent and Trademark Office och även kan registreras i vissa andra juridiska områden.

TrueType är ett varumärke som tillhör Apple Inc. och är registrerat i United States Patent and Trademark Office och i andra länder.

PostScript är ett varumärke som tillhör Adobe Systems Incorporated och kan registreras i vissa juridiska områden.

HP, PCL, FontSmart och LaserJet är varumärken som tillhör Hewlett-Packard Company och kan registreras i vissa juridiska områden.

Typ 1-processorn i Monotype Imagings UFST-produkt är licensierad från Electronics For Imaging, Inc. Övriga varumärken tillhör respektive ägare.

Denne håndboken forklarer grunnleggende prosedyrer for bruk av maskinen, forsiktighetsregler for sikker bruk av maskinen og informasjon for administratoren. Les denne håndboken før maskinen tas i bruk. Hvis du ønsker detaljerte driftsprosedyrer og informasjon om feilsøking, kan du gå til håndbøkene i PDF-format.

## OBS

Hver bruksanvisning dekker også ekstrautstyret som brukes med disse produktene.

For å kople elektrisiteten helt fra, må du dra ut kontakten. Stikkkontakten bør være montert i nærheten av utstyret slik at det er lett å nå den.

Utstyret må installeres nær en tilgjengelig veggkontakt for lett frakopling.

### Vær oppmerksom på følgende

- Det er lagt mye omhu ned i utarbeidelsen av denne håndboken. Hvis du har kommentarer eller spørsmål om håndboken, er du velkommen til å kontakte forhandleren eller den nærmeste godkjente servicerepresentanten.
- Dette produktet har gjennomgått strenge prosedyrer for kvalitetskontroll og inspeksjon. Hvis det mot formodning skulle oppstå feil eller problemer, kan du kontakte forhandleren eller den nærmeste godkjente servicerepresentanten.
- Bortsett fra i omstendigheter som er dekket av lov, er ikke SHARP ansvarlig for svikt som oppstår under bruk av produktet eller dets tilleggsfunksjoner, svikt som skyldes feil betjening av produktet og dets tilleggsfunksjoner, eller andre typer feil, inkludert enhver skade som oppstår på grunn av vanlig slitasje på produktet.

### Advarsel

- Reproduksjon, tilpasning eller oversettelse av innholdet i håndboken uten forutgående skriftlig tillatelse er forbudt, med unntak av det som er tillatt i henhold til lover om opphavsrett.
- Informasjonen i denne håndboken kan endres uten videre varsel.

Skjermbildene, meldingene og tastene som vises i håndboken, kan være ulike dem som vises på den faktiske maskinen. Dette skyldes produktforbedringer og modifikasjoner.

- Denne maskinen inneholder programvare med moduler utviklet av Independent JPEG Group.
- Copyright© 1995-2007 Adobe Macromedia Software LLC. Alle rettigheter reservert.

## Garanti

Selv om alt har blitt gjort for at dokumentet skal være så eksakt og nyttig som mulig, garanterer ikke SHARP Corporation innholdet. All informasjon som finnes her, kan bli endret uten nærmere melding. SHARP er ikke ansvarlig for skader, direkte eller indirekte, som blir forårsaket av bruken av denne håndboken. © Copyright SHARP Corporation 2018. Alle rettigheter reservert. Reproduksjon, tilrettelegging eller oversettelse uten forutgående skriftlig tillatelse er forbudt, utenom tilfeller som tillates i internasjonale lover for kopirettigheter.

## Programvarelisens

Programvarelisensen vil vises når du laster ned programvaren\*1 eller når du installerer programvaren fra CD-ROM'en\*2. Ved å bruke programvaren samtykker du i å bli bundet av vilkårene i denne lisensen.

\*1 Hvis programvaren er ervervet fra vår nettside.

\*2 Hvis "Software CD-ROM" ble gitt sammen med maskinen.

## Trådløst LAN

MX-B350W/MX-B350WE/MX-B450W/MX-B450WE : Standard (innebygd type)

Kommunikasjonsrekkevidden for trådløst LAN kan reduseres eller kommunikasjon vil kanskje ikke være mulig i enkelte bruksmiljøer på grunn av skjermingsmaterialer, installasjonssted, effektene av radiostøy i omgivelsene, dataoverføringshastighet og andre faktorer.

## Laserinformasjon

Hvis man bruker andre kontroller, justeringer eller utfører andre prosedyrer enn de som er spesifisert her, kan man utsette seg selv for farlig stråling.

|                      |   |
|----------------------|---|
| <b>Bølgelengde</b>   | MX-B350W/MX-B350WE/MX-B450W/MX-B450WE:<br>788 nm + 12 / -13 nm  |
| <b>Pulstider</b>     | MX-B350W/MX-B350WE:<br>Normal papirmodus / Tykt papir =<br>14,03 $\mu$ s $\pm$ 0,041 $\mu$ s / 7 mm<br>MX-B450W/MX-B450WE:<br>Normal papirmodus =<br>11,02 $\mu$ s $\pm$ 0,032 $\mu$ s / 7 mm<br>Tykt papir =<br>14,03 $\mu$ s $\pm$ 0,041 $\mu$ s / 7 mm |
| <b>Utgangseffekt</b> | MX-B350W/MX-B350WE/MX-B450W/MX-B450WE:<br>Maks. 0,6mW (LD1+LD2)   |

Dette digitale utstyret er et LASERPRODUKT AV KLASSE 1 (IEC 60825-1 Utgave 3-2014).

## EMC (denne maskinen og ytre utstyrsenheter)

### Advarsel:

Skjermede grensesnittkabler må brukes med dette utstyret for at det skal være i samsvar med EMC-forskrifter.

En kabel på 10 m eller mindre er foretrukket.

Dette er et klasse A-produkt. I et hjemmemiljø miljø kan dette produktet forårsake interferens hvor i tilfeller brukeren selv er påbudt til å ta de nødvendige forholdsregler.

## Symboler i denne håndboken

Denne håndboken bruker forskjellige sikkerhetssymboler med sikte på trygg bruk av maskinen. Sikkerhetssymboler er klassifisert som forklart nedenfor. Forviss deg om at du forstår symbolenes mening når du leser håndboken.

### Symbolenes betydning



**ADVARSEL**

Angir en risiko for dødsulykke eller alvorlige personskader.



**OBS**

Angir en risiko for personskader eller skade på eiendom.



**OBS! VARMT**



**IKKE DEMONTER**



**KLEMMEPUNKT IKKE RØR**



**OBLIGATORISKE HANDLINGER**



**FORBUDTE HANDLINGER**

## Strømmerknader



**ADVARSEL**



**Sørg for kun å koble strømledningen til et strømuttaket som møter de spesifiserte kravene til spenning og strøm. Sørg også for at uttaket er skikkelig jordet. Ikke bruk skjøteledning eller adapter for å koble andre apparater til strømuttaket som brukes av maskinen. Bruk av uegnet strømforsyning kan føre til brann eller elektrisk sjokk.**

\* Når det gjelder strømtilførselskravene, se navneplaten i det venstre maskinen.



**Strømledningen må ikke skades eller modifiseres.** Strømledningen kan skades hvis man legger tunge gjenstander på strømledningen, trekker hardt i den eller bøyer den med makt, og dette kan føre til brann eller elektrisk sjokk.



**Ikke sett inn eller ta ut støpselet med våte hender.** Dette kan føre til elektrisk sjokk.



**OBS**



**Ikke trekk i strømledningen for å ta støpselet ut av strømuttaket.**

Trekking i ledningen kan føre til eksponering av og brudd på ledningstrådene, og kan medføre brann eller elektrisk sjokk.



**Hvis du ikke skal bruke maskinen i lengre tid, må du av sikkerhetshensyn passe på å ta støpselet ut av strømuttaket.**



**Når du flytter på maskinen, må du først slå av strømmen og ta støpselet ut av strømuttaket.** Ellers kan ledningen skades, og dette kan føre til brann eller elektrisk sjokk.

## Installasjonsmerknader



**OBS**



**Ikke installer maskinen på en ustabil eller skrå flate. Installer maskinen på en flate som tåler vekten av maskinen.**

Det er fare for personskade hvis maskinen faller eller vipper. Hvis det skal installeres eksterne enheter, må du ikke installere dem på et ujevnt gulv eller en skrå eller ustabil flate. Fare for glidning, fall og vipping. Installer produktet på en flat, stabil flate som tåler vekten av produktet.



**Ikke installer maskinen på et fuktig eller støvete sted.**

Fare for brann og elektrisk sjokk. Hvis det kommer støv inn i maskinen, risikerer du skitten utmating og feil på maskinen.



**Steder som er for varme, kalde, fuktige eller tørre (nær ovner, luftfuktere, klimaapparat osv.)**

Papiret blir fuktig, og det kan oppstå kondensasjon inne i maskinen, med feil innmating og skitten utmating som resultat. Hvis stedet har en luftfukter med ultralydteknologi, må du bruke rent vann for luftfuktere. Hvis du bruker kranvann, avgis det mineralstoffer og annen smuss, som kommer inn i maskinen og skitner til de utmatede dokumentene.



**Når maskinen er installert, må justererne senkes til gulvet for å sikre maskinen (slik at den står stødig).**

Drei justererne i låseretningen til de står støtt på gulvet.

**Hvis du vil flytte maskinen pga. ommøblering av din kontorinnredning eller av andre grunner, trekker du inn justererne fra gulvet, slår av maskinen, og så flytter du den.**

(Etter at du har flyttet maskinen, senker du justererne igjen for å sikre maskinen.)



**Steder utsatt for direkte sollys**

Plastdeler kan deformeres og føre til skitten utmating.



**Steder med natriumgass**

Installasjon av maskinen ved siden av en lyskopieringsmaskin kan føre til skitten utmating.



**Ikke installer enheten på et sted med dårlig luftsirkulasjon.**

En liten mengde ozon dannes i enheten under utskrift. Det dannes ikke nok ozon til å være skadelig, men en ubehagelig lukt kan merkes under store kopieringsøktter, og enheten bør derfor installeres i et rom med ventilasjonsvifte eller vinduer som gir tilstrekkelig luftsirkulasjon. (Lukten kan i visse tilfeller medføre hodepine.)

\* Installer enheten slik at personer ikke utsettes direkte for utslipp fra enheten. Hvis enheten installeres nær et vindu, må den ikke utsettes for direkte sollys.





### Nær en vegg

Sørg for å la det være påkrevd plass rundt enheten for service og egnet ventilasjon. (Maskinen skal ikke være nærmere vegger enn avstandene angitt nedenfor.)

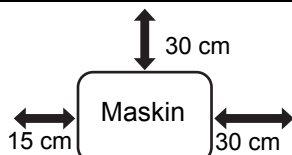

### Steder utsatt for vibrasjon.

Vibrasjon kan føre til feil.



- Maskinen bør installeres i nærheten av et tilgjengelig strømuttak for enkel tilkobling.
- Koble enheten til et strømuttak som ikke blir brukt til elektriske apparater. Dersom en lyskilde er koblet til det samme uttaket kan det medføre at lyset blinker.

## Om forbruksvarer



### OBS



### Du må ikke brenne tonerpatroner.

Toner kan sveve og forårsake brannskader.



Tonerkassetene må oppbevares utilgjengelig for små barn.

## Forholdsregler ved håndtering



### ADVARSEL



**Ikke sett noe kar med vann eller andre væsker eller metallgjenstander som kan falle inne i maskinen, oppå maskinen.**

Væske som søles eller gjenstander som kommer inn i maskinen, kan føre til brann eller elektrisk sjokk.



### Ikke fjern maskindekselet.

Deler under høyspenning i maskinen kan føre til elektrisk sjokk.



### Ikke gjør noen modifiseringer på denne maskinen.

Det kan føre til personlige skader eller ødelegge maskinen.



### Unngå bruk av brennbar spray for å rengjøre maskinen.

Hvis gass fra sprøyen kommer i kontakt med varme elektriske komponenter eller varmeenheten inne i maskinen, kan det resultere i brann eller elektrisk støt.



### Ikke bruk maskinen hvis du merker røyk, uventet lukt eller andre unormale forhold.

Hvis maskinen likevel brukes under slike forhold, kan det føre til brann eller elektrisk sjokk.

Slå øyeblikkelig av strømbryteren, og ta støpselet ut av strømuttaket.

Kontakt forhandler eller nærmeste SHARP-servicesenter.



Ved tordenvær, slå av strømmen og ta støpselet ut av uttaket for å hindre elektrisk sjokk og brann grunnet lynnedslag.



Hvis det kommer gjenstander eller væske inn i maskinen, må du slå av strømmen og ta støpselet ut av strømuttaket.

Kontakt forhandler eller nærmeste SHARP-servicesenter. Hvis du bruker maskinen i en slik tilstand, kan det føre til elektrisk sjokk eller brann.



### OBS



### Ikke se rett mot lyskilden.

I så fall kan du skade øynene.



**Ikke tett til lufteåpningene på maskinen. Ikke installer maskinen på et sted som gjør at lufteåpningene tettes til.**

Tiltetting av lufteåpningene vil føre til at det bygger seg opp hete i maskinen med medfølgende brannfare.



**Varmeenheten og papirutmatingsområdet er varme. De må ikke røres når du fjerner fastklemt papir. Pass på at du ikke brenner deg.**



**Når du legger i papir, fjerner fastklemt papir, utfører vedlikehold, lukker front- og sidedekslar eller setter i og tar ut papirskuffer, må du passe på at fingrene ikke klemmes.**

Hvis spenningsvariasjoner overgår det tillatte området, kan enheten stoppe.

# MILJØINFORMASJON

## Informasjon om kassering for privatbrukere

## Informasjon om avfallshåndtering av dette utstyret og batteriet

DERSOM DU ØNSKER Å KVITTE DEG MED DETTE UTSTYRET – BRUK IKKE ORDINÆR SØPPELKASSE. AVFALLET MÅ HELLER IKKE KASTES I OVN/PEIS. Brukt elektronisk avfall og batteri skal alltid sorteres separat og kastes i henhold til lokale lover.

Innsamling fremmer en miljøvennlig behandling, resirkulering av materialer og et minimum av endelig avfall. FEILAKTIG HÅNDTERING AV AVFALL kan være skadelig for menneskers helse og miljøet grunnet skadelige stoffer! Lever brukt utstyr til en lokal miljøstasjon der dette er tilgjengelig. Dette utstyret inneholder et BATTERI som ikke kan fjernes av bruker.

Vennligst kontakt din forhandler for batteribytte.



Brukere fra PRIVATE HUSHOLDNINGER blir bedt om å bruke eksisterende returfasiliteter for brukt utstyr. Utstyret kan kostnadsfritt leveres til utsalgssteder.

Dersom du er i tvil om avfallshåndteringen kan du kontakte myndighetene eller din lokale forhandler for informasjon. KUN FOR BRUKERE INNENFOR EU, OG ENKELTE ANDRE LAND; BLANT ANNET NORGE OG SVEITS: Din deltakelse i separat avfallshåndtering er fastsatt i loven. Symbolet ovenfor vises på elektroniske produkter og utstyr som en påminnelse for bruker. Dersom utstyret har blitt brukt i forretningsøyemed, ta kontakt med din SHARP forhandler som vil informere deg om retur. Du kan bli fakturert for returkostnaden. Lite utstyr (og få kvanta) kan i noen tilfeller leveres til lokal avfallshåndtering. For Spania: Vennligst kontakt det etablerte innsamlingssystemet eller lokale myndigheter for retur av dine brukte produkter.

## Miljøinformasjon

Les denne delen nøye. Informasjonen vil hjelpe deg med å redusere miljøbelastningen og også kostnadene dine.

### Spar papir

1. Funksjonen for automatisk dupleksutskrift brukes for å automatisk skrive ut på begge sider av papiret uten å snu papiret manuelt. Hvis maskinen er utstyrt med funksjon for automatisk dupleksutskrift, konfigurerer du utskriftsinnstillingene på datamaskinen til automatisk dobbeltsidig utskrift. Prøv å bruke funksjonen for automatisk dupleksutskrift så ofte som mulig.
2. Ved å skrive ut på resirkulert papir og 64g/m<sup>2</sup> tynt papir som oppfyller standarden EN12281:2002 og lignende kvalitetsstandarder, kan du redusere miljøbelastningen.

### Spar energi

1. Denne maskinen har en energisparingsmodus som i høy grad reduserer strømforbruket. Når maskinen ikke brukes i løpet av et bestemt tidsrom, går den over til denne modusen for lavere strømforbruk. I denne modusen blir strømtilførselen til betjeningspanelet og varmeenheten slått av. Strømforbruket kan derfor reduseres. Gjenopprettingstiden fra denne modusen er lengre enn fra Klar-modus. Du kan justere tidspunktene for når maskinen går over til energisparingsmodus. For modeller med strømsparingsknapp: Hvis neste utskrift skal skje senere enn det angitte tidspunktet for energisparingsmodus, anbefaler vi at du trykker på strømsparingsknappen for å aktivere strømsparing med en gang. For modeller med funksjon for automatisk strømsparing, som justerer seg selv i henhold til enhetens bruksmønster, eller for modeller med modus for økoskanning, anbefaler vi bruk av disse funksjonene for å ytterligere redusere energiforbruket og kostnadene. Disse energisparingsfunksjonene beskrives i detalj i brukerhåndboken.
2. Denne maskinen overholder den siste versjonen av International Energy Star-kriteriene. "International Energy Star Programme" er et frivillig program for registrering av kontorutstyr som oppfyller standardene for energisparing.

## Avhending og håndtering av tonerkassetter

Hva angår brukte Sharp-tonerkassetter og andre forbruksvarer fra Sharp-kopieringsmaskiner/ flerfunksjonsmaskiner, må du være oppmerksom på at slike avfallsprodukter skal håndteres i henhold til gjeldende lovforskrifter i ditt område. Vi anbefaler at du rådfører deg med kompetente tjenesteleverandører (f.eks. bedrifter som spesialiserer seg på avfallsgjenvinning) og om nødvendig lokale myndigheter. Hvis du vil ha informasjon om eksisterende Sharp-programmer for innsamling og

gjenvinning, som er tilgjengelig i enkelte land, kan du gå til [www.sharp.eu](http://www.sharp.eu).

Dette produktet er kun tenkt til kommersielt bruk, og som sådan faller det utenfor omfanget til regulering (EC) 1275/2008 som implementerer EU-direktivet 2005/32/EC for øko-designkrav for strømforbruk ved hvilemodus og avmodus. Sharp anbefaler ikke dette produktet for privat bruk, og vil ikke ta på seg noe ansvar for slik bruk.

## Støyutslipp

Støyoverføringen kan sees på den følgende URL-adressen: <http://www.sharp-world.com/products/copier/products/>

## SIKKERHETS DATABLAD (SAFETY DATA SHEET)

Den SDS (Safety Data Sheet) kan sees på følgende nettadresse:

<http://www.sharp-world.com/corporate/eco/env-info/sds/us/index.html>

## REKVISITA

Standard forbruksartikler for dette produktet som kan skiftes ut av brukeren, er papir og tonerkassetter.

Sørg for at det kun brukes SHARP-godkjente produkter for tonerpatroner og transparente.

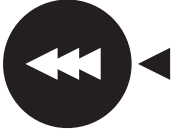
|  |  |
|--|--|
| <br><br>GENUINE SUPPLIES | Hvis du vil oppnå best mulig kopieringsresultat, bør du kun bruke Sharps Genuine Supplies, som er utformet, produsert og testet for å maksimere levetiden og ytelsen til Sharps produkter. Se etter merket Genuine Supplies på toneresken. |
|--|--|

## Oppbevaring av rekvisita

### Riktig oppbevaring

1. Lagre rekvisita i et lokale som er:
  - er rent og tørt,
  - har en stabil temperatur,
  - ikke er utsatt for direkte sollys.
2. Oppbevar papir flatt i emballasjen.
3. Papir som oppbevares i pakker som står oppreist eller utenfor emballasjen, kan krølle seg eller bli fuktig, noe som kan resultere i papirstopp.

### Oppbevare tonerkassetter

Nye toneresker skal oppbevares horisontalt med den øvre siden opp. Ikke la tonerkassetten stå på enden. Hvis de står på enden, er det ikke sikkert at toneren fordeler seg jevnt, selv etter kraftig ristning av kassetten. Toneren kan da bli igjen i kassetten uten å spre seg.

- Toneren må lagres på et sted som er kaldere enn 40 °C (104 °F). Lagring på et varmt sted kan føre til at toneren i kassetten størkner.
- Det lønner seg å bruke tonerkassetter som anbefales av SHARP. Hvis det brukes andre tonerkassetter enn de som anbefales av SHARP, er det ikke sikkert at maskinen oppnår full kvalitet og ytelse, og du risikerer å skade maskinen.

## Levering av reservedeler og rekvisita

Levering av reservedeler for reparasjon av maskinen garanteres i minst 7 år etter at produktet ikke lenger produseres. Med reservedeler menes de av maskinens deler som kan få funksjonssvikt ved normal bruk av produktet, mens de delene hvis levetid vanligvis overstiger produktets levetid, ikke skal anses som reservedeler. Forbruksartikler er også tilgjengelige i 7 år etter avslutningen av produksjon.

## DELNAVN

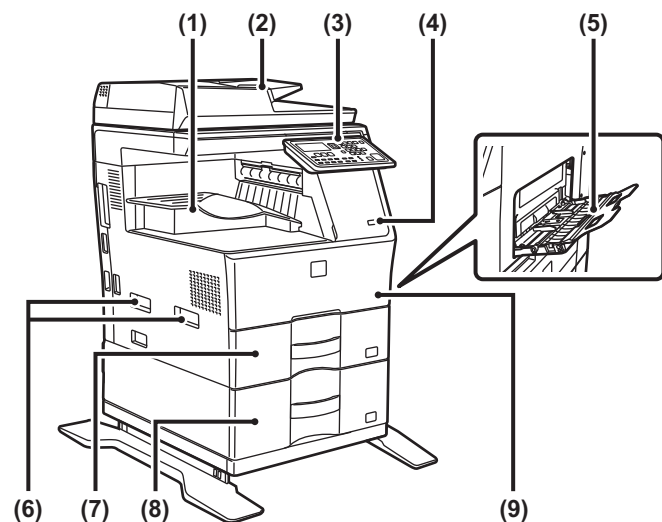

- (6) Håndtak
- (7) Kasset 1
- (8) Kasset 2 (når en 600 arks papirmatingsenhet er installert)\*
- (9) Papiroverføringsenhet
- (1) Utskuff (utskuffkabinett)
- (2) Automatisk dokumentmater
- (3) Betjeningspanel
- (4) USB port (type A)
- (5) Enkelmaterskuff

\* Periferenhet.

## SLÅ MASKINEN PÅ

Dette avsnittet forklarer hvordan du slå maskinen på/av og hvordan du starter den på nytt. Strømbryteren er plassert på venstre side av maskinen.

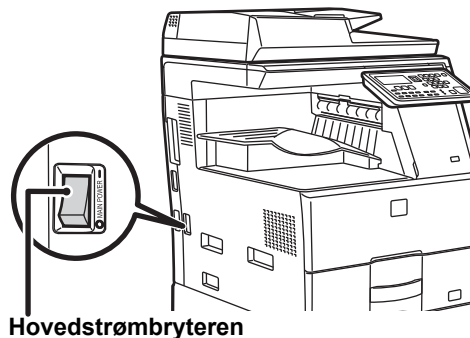

Hovedstrømbryteren

### Slå maskinen på

Sett hovedstrømbryteren i "I"-stillingen.

### Slå av strømmen

Sett hovedstrømbryteren i "O"-stillingen.

### Start maskinen på nytt

Slå hovedstrømbryteren av og deretter på igjen.



Slå av hovedstrømbryteren og koble fra strømledningen hvis du har mistanke om maskinfeil, hvis det er et kraftig tordenvær i nærheten, eller hvis du flytter maskinen.



- Når du bruker faksfunksjonen, skal hovedstrømbryteren alltid stå i "I"-stillingen.
- Utskrift og andre funksjoner kan ikke brukes i en kort periode etter at strømmen slås på eller etter at maskinen vekkes fra hvilemodus. Denne tiden er nødvendig for at maskinen skal klargjøre til normal utskrift, og kalles oppvarmingstiden.

# FOR ADMINISTRATOREN

## Passord for innstillingsmodus

Innstillingsmodus kan endres via enten betjeningspanelet eller en nettleser på en datamaskin. Etter at maskinen er satt opp, se [SYSTEMINNSTILLINGER] i brukerhåndboken for å stille inn et nytt passord.

## Passord for pålogging fra denne maskinen

Fabrikkens standardpassord for maskinen "00000".

## Passord for pålogging fra en datamaskin

Det finnes to kontoer som kan logge på via en nettleser: "Administrator" og "Bruker". Fabrikkens standardpassord for hver konto vises nedenfor. Ved å logge på som "Administrator" kan du administrere alle tilgjengelige innstillinger via nettleseren.

|               | Konto | Passord |
|---------------|-------|---------|
| Bruker        | users | users   |
| Administrator | admin | admin   |

## Viktige punkter ved tilkobling til nettverket

Når maskinen kobles til nettverket, skal den ikke kobles direkte til Internett. Koble den til delnettverket (område inndelt av ruterer) der bare den godkjente enheten (for eksempel en PC) for kommunikasjon med maskinen i beskyttet LAN via for eksempel en brannmur, kobles til. Videre skal de tilkoblede enhetene administreres i delnettverket slik at nettverkstilstanden alltid kan opprettholdes. Bruk også filterinnstillingsfunksjonen for å forhindre ulovlig tilgang.



## Om passordadministrasjon

Rett etter installasjon av maskinen må administratorpassordet endres. Passordet skal endres av administratoren og administreres nøye. Skriv ned det endrede passordet i følgende tabell, og ta godt vare på det.

**Skriv inn "Nytt passord".**

| Fabrikkinnstilling     |                | Nytt passord |
|------------------------|----------------|--------------|
| Administrator password | 00000<br>admin |              |
|                        |                |              |
|                        |                |              |



Pass på at du ikke glemmer det nettopp innstilte administratorpassordet. Hvis det glemmes finnes det ingen måte for å bekrefte det og noen innstillinger og funksjoner som krever administratorautorisasjon kan muligens ikke brukes.

## For brukere av faksfunksjonen

### Viktige sikkerhetsinstruksjoner

- Hvis telefonutstyret ditt ikke fungerer som det skal, må du fjerne det fra telefonlinjen med det samme – det kan skade telefonnettet ditt.
- Telefonledninger må aldri installeres hvis det lynr eller tordner.
- Telefonkontakter må aldri installeres på våte steder, med mindre kontakten er spesialdesignet for våte steder.
- Du må aldri berøre uisolerte telefonledninger eller terminaler, med mindre telefonledningen er koblet fra nettverksgrensesnittet.
- Du må utvise forsiktighet når du installerer eller endrer telefonlinjer.
- Unngå å bruke en telefon (bortsett fra en trådløs) når det lynr/tordner. Lyn kan medføre en risiko for elektrisk støt.
- Bruk ikke en telefon til å rapportere om en gasslekkasje i nærheten av lekkasjen.
- Maskinen må ikke installeres eller brukes i nærheten av vann eller når du er våt. Unngå å søle væsker på maskinen.
- Lagre disse instruksjonene.

## Brukerhåndbøker

Instruksjonene for denne håndboken er inndelt i de følgende tre avsnittene.

### Før bruk av maskinen

#### Startveiledning: denne håndboken

Dette avsnittet beskriver forholdsreglene for å sikre trygg bruk. Dette avsnittet har også viktig informasjon for personer som er ansvarlig for vedlikeholdet av denne maskinen. Les dette avsnittet før maskinen brukes for første gang.

### Bruksanvisning

#### Bruker's Manual (PDF)

Informasjon om kopimaskinen og de ulike funksjonene som denne maskinen tilbyr, er samlet i en PDF-fil kalt "Bruker's Manual".

Les brukerhåndboken for å lære hvordan du bruker denne maskinen, hvis du ønsker å finne ut mer om funksjonene eller hvis du får problemer med å betjene den.

### Skrive ut fra en datamaskin

#### Oppsett av programvare (PDF)

Dette avsnittet forklarer hvordan du installerer de ulike driverne som trengs for å bruke denne maskinen som en skriver eller nettverksskanner.

Les dette avsnittet hvis du betjener denne maskinen via en datamaskin.

### Slik leser du brukerhåndboken

Brukerhåndboken på den medfølgende CD-ROM-en inneholder detaljerte instruksjoner for bruk av maskinen. Brukerhåndboken leveres i PDF-format.

- (1) **Sett den medfølgende CD-ROM-en inn i CD-ROM-stasjonen.**
- (2) **Dobbelklikk på CD-ROM-ikonet eller vis innholdet i CD-ROM-en.**
- (3) **Dobbelklikk på mappen med språket du vil lese (eksempel: "English" for engelsk), og dobbelklikk på håndboken (UsersManual\_no.pdf/ SoftwareSetupGuide\_no.pdf (erstatt landskoden din for "xx")) du vil lese.**

Du må ha Acrobat Reader eller Adobe Reader fra Adobe Systems Incorporated for å åpne håndboken i PDF-format. Hvis du ikke har et av disse programmene installert på datamaskinen, kan de lastes ned fra:  
URL: <http://www.adobe.com/>

# FJERNE FASTKJØRT PAPIR

Når det oppstår en fastkjøring under kopiering, vises meldingen " ⚠ Rydd papirbanen" sammen med plasseringen til det fastkjørte papiret.

Sjekk plasseringen og fjern det fastkjørte papiret.

Se brukerhåndboken for detaljerte prosedyrer for fjerning av fastkjørt papir.



Papiret kan rives når du fjerner en papirstopp. I så tilfelle må du sørge for å fjerne alle revne papirbiter fra maskinen.

## DOKUMENTMATER

### (1) Ta ut den fastkjørte originalen.

Ta ut originalen fra dokumentmateren.

Sjekk seksjonene A, B og C på illustrasjonen nedenfor, og fjern den fastkjørte originalen.

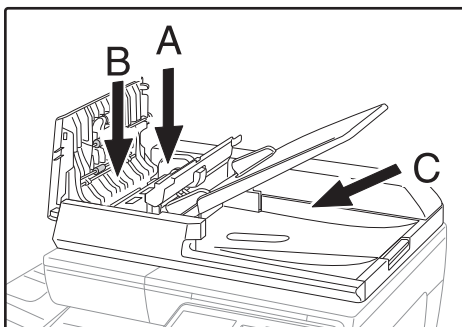

#### • Seksjon A

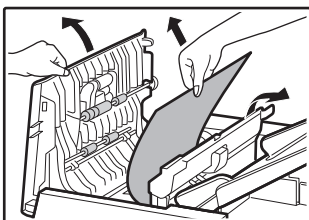

#### • Seksjon B

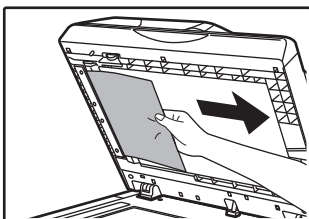
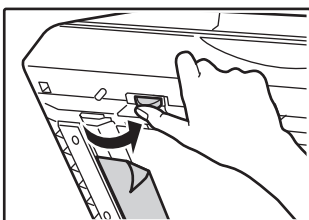

#### • Seksjon C

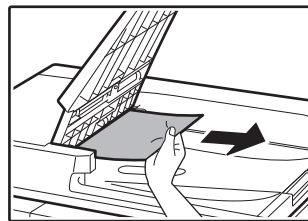

(2) Trykk på [OK]-tasten for å få indikatoren for fastkjørt papir til å slutte å blinke.

(3) Legg originalene indikert av tallet på skjermen tilbake i dokumentmaterskuffen, og trykk på [START]-tasten.

Kopieringen fortsetter fra originalene som fortsatt var igjen da papiret ble fastkjørt.

## ENKELTMATERSKUFF

(1) Fjern alt gjenværende papir i enkeltmaterskuffen.

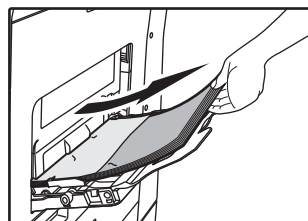

(2) Fjern forsiktig det fastkjørte papiret fra enkeltmaterskuffen.

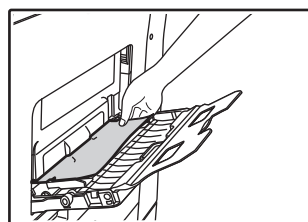

(3) Ta tak i åpne/lukke-håndtaket på sidedekselet, og åpne og lukke sidedekselet forsiktig.

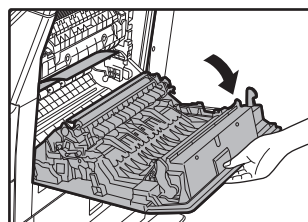

(4) Drei på papirmatningsknotten og mate ut papiret som er inni. (se "Papirstopp i papirmatingsområde A (sidan 92)")

- (5) Lukk tilleggsbrettet og deretter enkeltmaterskuffen, ta tak i sidedekslets åpne/lukke-håndtak, og åpne og lukk sidedekslet forsiktig.

Meldingen " ⚠ Rydd papirbanen" vil forsvinne, og du kan kopiere igjen.

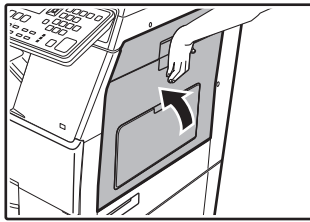

## MASKIN

For å fjerne en papirstopp fra innsiden av maskinen, åpne sidedekslet, sjekk om papirstoppen skjedde i "A", "B" eller "C" nedenfor, og følg prosedyren for fjerning av papirstopp.

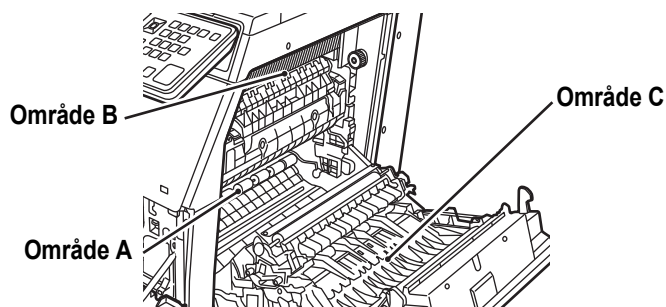

### Papirstopp i papirmatningsområde A

- (1) Fjern det fastkjørte papiret forsiktig. Drei rattet for rullerotering i pilens retning for å bidra til å fjerne det.

Vær forsiktig så du ikke river det fastkjørte papiret under fjerning.

Varmeseksjonen er varm. Ikke berør varmeenheten når du skal fjerne fastkjørt papir. Det kan føre til forbrenning eller skade.

Ratt for rotasjon av rulle      Varmeseksjon

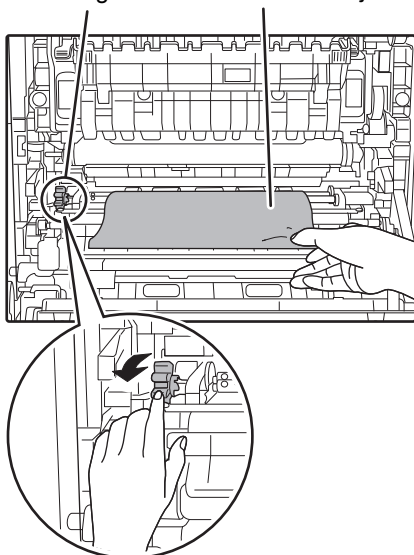

- (2) Lukk sidedekslet.

Meldingen " ⚠ Rydd papirbanen" vil forsvinne, og du kan kopiere igjen.

### Papirstopp i papirmatningsområde B

- (1) Løft opp spakene for justering av trykk i varmeenheten for å forenkle fjerningen.

Spaker for justering av trykk i varmeenheten

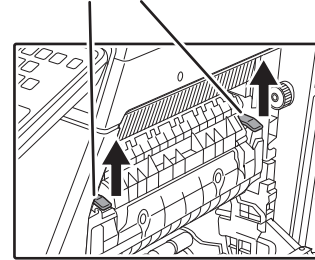

- (2) Fjern det fastkjørte papiret.

Vær forsiktig så du ikke river det fastkjørte papiret under fjerning.

Varmeseksjonen er varm. Ikke berør varmeenheten når du skal fjerne fastkjørt papir. Det kan føre til forbrenning eller skade.

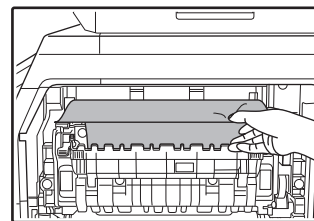

- (3) Hvis det fastkjørte papiret ikke kan fjernes med foregående metode, fjerner du papiret ved å trekke det inn papirutgangsområdet.

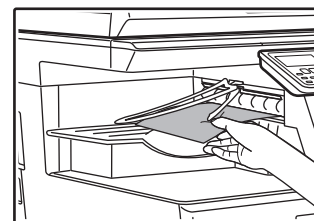

- (4) Senk spakene for justering av trykk i varmeenheten for å returnere dem til driftsposisjonene.

- (5) Lukk sidedekslet.

Meldingen " ⚠ Rydd papirbanen" vil forsvinne, og du kan kopiere igjen.

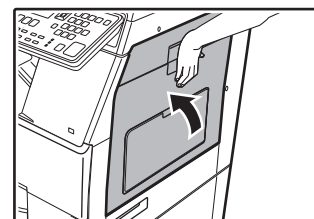

## Papirstopp i transportområde C.

### (1) Fjern det fastkjørte papiret.

Vær forsiktig så du ikke river det fastkjørte papiret under fjerning.

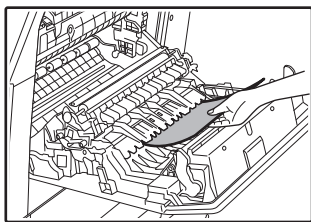

### (2) Sett duplekstransportørspaken tilbake i opprinnelig posisjon og lukk sidedekslet.

Meldingen " ⚠ Rydd papirbanen" vil forsvinne, og du kan kopiere igjen.

## PAPIRSTOPP I PAPIRSKUFF 1

### (1) Åpne sidedekslet og fjern det fastkjørte papiret (se trinn (1) under "Papirstopp i transportområde C. (sidan 93)").

### (2) Løft og trekk ut den øvre papirskuffen, og fjern det fastkjørte papiret.

Vær forsiktig så du ikke river det fastkjørte papiret under fjerning.

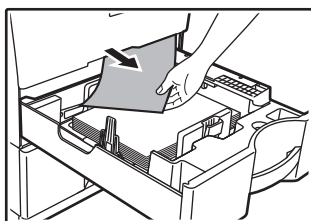

### (3) Trykk den øvre papirskuffen helt inn.

Trykk skuffen helt inn.

### (4) Åpne og lukk sidedekslet.

Meldingen " ⚠ Rydd papirbanen" vil forsvinne, og du kan kopiere igjen.

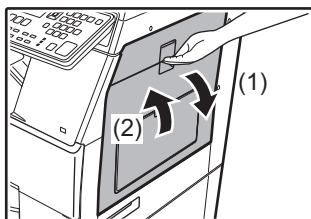

## PAPIRSTOPP I PAPIRSKUFF 2 (Alternativ)

### (1) Åpne det nedre sidedekslet.

Grip i håndtaket for å åpne det nedre sidedekslet.

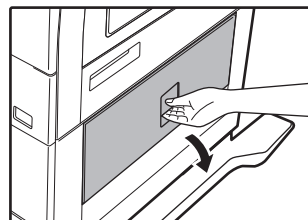

### (2) Fjern det fastkjørte papiret.

Vær forsiktig så du ikke river det fastkjørte papiret under fjerning.

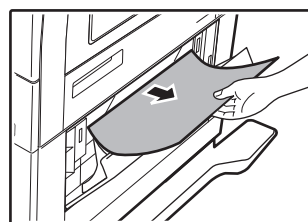

### (3) Lukk det nedre sidedekslet.

Meldingen " ⚠ Rydd papirbanen" vil forsvinne, og du kan kopiere igjen.

### (4) Hvis det fastkjørte papiret ikke vises i trinn 2, løft og trekk ut den nedre papirskuffen, og fjern det fastkjørte papiret.

Vær forsiktig så du ikke river det fastkjørte papiret under fjerning.

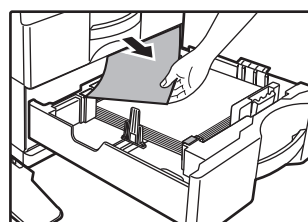

### (5) Lukk den nedre papirskuffen.

Trykk skuffen helt inn.

Hvis meldingen ikke forsvinner, bør du forvise deg om at det ikke ligger igjen papirbiter i maskinen.

# UTSKIFTING AV TONERKASSETT

Skift alltid ut tonerkassetten etter at meldingen "Bytt tonerpatron." vises. Du bør oppbevare et sett med tonerkassetter for hånden slik at du kan skifte ut en tonerkasset umiddelbart når toneren går tom. Se brukerhåndboken for detaljerte prosedyrer for utskifting av tonerkasset.

## (1) Åpne frontdekslet.

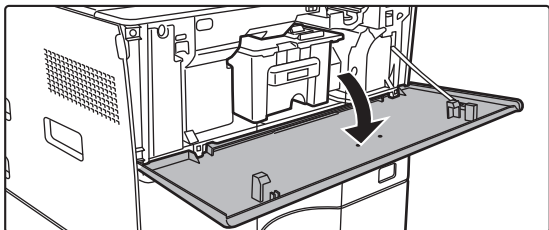

## (2) Dra tonerkassetten mot deg.

Dra tonerkassetten forsiktig ut horisontalt. Hvis kassetten dras ut for fort, kan toner lekke ut.

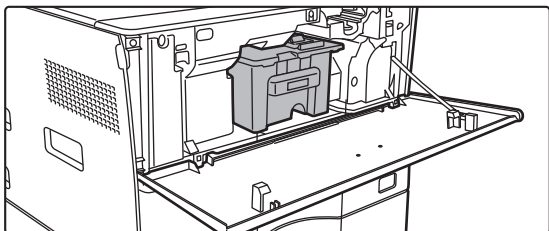

Hold tonerkassetten med begge hender som vist, og dra den langsomt ut av maskinen.

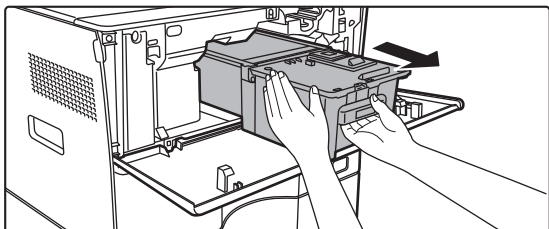

## (3) Ta ut en ny tonerkasset fra forpakningen og rist den horisontalt fem til seks ganger.

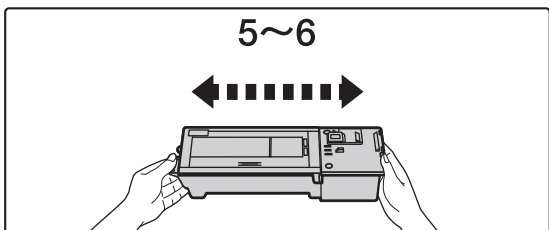

## (4) Før den nye tonerkassetten langsomt inn på nivået.

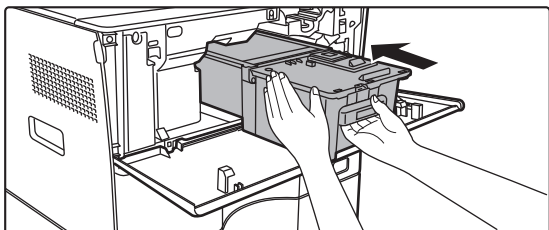

## (5) Skyv kassetten godt inn til du hører et klikk.

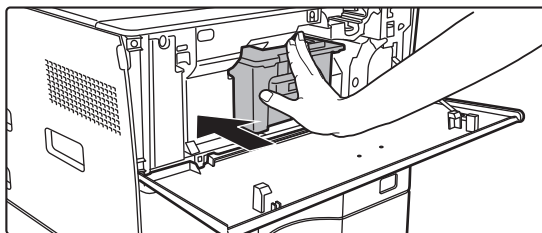

## (6) Lukk frontdekselet.

Når tonerkassetten har blitt skiftet ut, går maskinen automatisk inn i bildejusteringsmodus. Du må ikke åpne frontdekselet mens dette pågår.



# SPESIFIKASJONER

## Grunnleggende spesifikasjoner / Spesifikasjoner for kopimaskin

|                                      |  |   |
|--------------------------------------|--|---|
| Navn                                 | MX-B350W/MX-B350WE/MX-B450W/MX-B450WE  |   |
| Type                                 | Skrivebord   |   |
| Farge                                | Monokrom   |   |
| Kopieringsystem                      | Laserelektrostatisk kopieringsmaskin   |   |
| Skanneopløsning                      | Skann: 600 × 600 dpi, 600 × 300 dpi<br>Utskrift: 600 × 600 dpi   |   |
| Gradering                            | Skann: tilsvarende 256 nivåer<br>Utskrift: tilsvarende 256 nivåer  |   |
| Papirformater for originaler         | Maks. A4 (8-1/2" × 14") for ark og innbundne dokumenter  |   |
| Kopiformater                         | A4 til A6 (8-1/2" × 14" til 5-1/2" × 8-1/2"), Konvolutt (Monarch, COM10, COM9, DL, C6, C5)<br>Hovedskuff (Kassett 1):<br>A4 til A6 (8-1/2" × 14" til 5-1/2" × 8-1/2")<br>Multiarkmater:<br>A4 til A6 (8-1/2" × 14" til 5-1/2" × 8-1/2"), Konvolutt<br>Tapt marg<br>Innføringskant: 4 mm ± 1 mm (11/64" ± 3/64")<br>Bakkant: 2 mm til 5 mm (3/32" til 13/64")<br>Venstre kant / Høyre kant: totalt 4 mm ± 2 mm (11/64" ± 3/32")   |   |
| Papirtype                            | Hovedskuff (Kassett 1):<br>Vanlig<br>Multiarkmater:<br>Vanlig, tykt papir, tynt papir, spesialmedier<br>Papirvekt:<br>Hovedskuff (Kassett 1):<br>60 g/m <sup>2</sup> til 105 g/m <sup>2</sup> (16 lbs. bond til 28 lbs. bond)<br>Multiarkmater:<br>55 g/m <sup>2</sup> til 220 g/m <sup>2</sup> (13 lbs. bond til 80 lbs. Cover)<br>• Noen bruksforhold eller papirtyper kan hindre korrekt utskrift.<br>• For å bruke spesialmedier (konvolutter, etiketter, glanset papir, transparente osv.) eller papir fra 106 g/m <sup>2</sup> til 220 g/m <sup>2</sup> (28 lbs. bond til 80 lbs. Cover), kontakt forhandleren eller nærmeste autoriserte servicerepresentant. |   |
| Oppvarmingstid                       | 29 sekunder<br>• Dette kan variere avhengig av omgivelsesforholdene.<br>• Fra strømbryteren. Fra hovedstrømbryteren tar dette 30 sekunder.   |   |
| Tid for første kopi*                 | MX-B350W<br>MX-B350WE  | MX-B450W<br>MX-B450WE                               |
| Dokumentglass                        | 9,0 sekunder   | 8,5 sekunder  |
| RSPF                                 | 9,5 sekunder   | 9,0 sekunder  |
|                                      | • Dette kan variere avhengig av maskinens tilstand.<br>* A4-ark (8-1/2" × 11").  |   |
| Kopiforhold                          | Samme format: 1: 1 ± 0,8 %<br>Forstørre (AB-format): 115 %, 122 %, 141 %, 200 %<br>(Tomme størrelse: 129 %, 200 %)<br>Forminske (AB-format): 50 %, 70 %, 81 %, 86 %<br>(Tomme størrelse: 50 %, 64 %, 77 %)<br>Zoomområde: 25 til 400 % i trinn på 1 %, til sammen 376 trinn. Kan beregne zoomgrad når mm er angitt.<br>(25 - 200 % ved bruk av automatisk dokumentmater)   |   |
| Kontinuerlige kopieringshastigheter* | MX-B350W<br>MX-B350WE  | MX-B450W<br>MX-B450WE                               |
|                                      | 35 kopier/min.<br>(Egendef. Format: 28 kopier/min.)  | 45 kopier/min.<br>(Egendef. Format: 37 kopier/min.) |
|                                      | * Kontinuerlig hastighet for samme originalkilde. Utskriften kan bli midlertidig avbrutt for å stabilisere bilde kvaliteten. Hastigheten kan gå ned i enkelte miljøer.   |   |
| Papirmating/kapasitet                | 550 ark i 1 skuff (500) pluss multiarkmater med kapasitet på 50 ark<br>• Ved bruk av papir som veier 80 g/m <sup>2</sup> (20 lbs. bond)  |   |
| Maks. papirmating/maks. kapasitet    | 1150 ark i 2 skuffer (550 + 600 × 1) pluss 50-arks flermater-skuff<br>• Ved bruk av papir som veier 80 g/m <sup>2</sup> (20 lbs. bond)   |   |
| Kontinuerlig kopiering               | Maks. 999 kopier   |   |
| Minne                                | Standard 1 GB<br>• 1 GB = Én milliard byte. Faktisk formatert kapasitet er mindre.   |   |
| Omgivelsesmiljø                      | Driftsmiljø 10 °C til 35 °C (50 °F til 95 °F)<br>(20 % til 85 % RH) 590 - 1 013 hPa<br>Standardmiljø 21 °C til 25 °C (69,8 °F til 77 °F)<br>(50 ± 10 % RH)   |   |
| Påkrevet strømkilde                  | Lokal spenning ± 10 % (Du finner kravene til strømtilførsel på navneplaten i nedre venstre hjørne på venstre side av maskinen).<br>Strømforbruk (inkludert ekstrastyr)<br>Maks. 1,84 kW (220-240 V) 8A / Maks. 1,44 kW (120 V) 12A   |   |

|            |  |
|------------|--|
| Mål        | 492 mm (B) × 517 mm (D) × 560 mm (H)<br>(19-3/8" (B) × 20-23/64" (D) × 22-1/16" (H))                         |
| Vekt       | Ca. 29 kg (64,0 lbs.)  |
| Totale mål | 687 mm (B) × 517 mm (D) (27-1/16" (B) × 20-23/64" (D))<br>(Med flermaterskuff og utmatingsskuffen forlenget) |

## Automatisk dokumentmater

|                                |   |
|--------------------------------|---|
| Dokumentmater typer            | Reverserende enkeltmater (RSPF)   |
| Papirformater for originaler   | A4 til A6 (8-1/2" × 14" til 5-1/2" × 8-1/2")<br>Visittkort (89 til 91 mm × 51 til 55 mm)  |
| Originale papirtyper           | Papirvekt<br>Vanlig papir 50 g/m <sup>2</sup> til 105 g/m <sup>2</sup> (13 lbs. til 28 lbs.)<br>Visittkort 0,1 til 0,2 mm<br>Tosidig 50 g/m <sup>2</sup> til 105 g/m <sup>2</sup> (13 lbs. til 28 lbs.) |
| Papirlagringskapasitet         | 50 ark (80 g/m <sup>2</sup> (20 lbs.))<br>(eller maksimum stablehøyde på 6,5 mm (17/64"))<br>Visittkort: 25 ark (Tykkelse: 0,2 mm)<br>(eller maksimum stablehøyde på 6,5 mm (17/64"))                   |
| Skanningshastighet (kopiering) | 40 ark/minutt<br>• Ved skanning av enkeltstående originaler i A4-størrelse (8-1/2" × 11"), 600 × 300 dpi  |

## Papirmatingsenhet

|                      |   |  |
|----------------------|---|--|
| Navn                 | 600-ark papirmatingsenhet (MX-CS14)   |  |
| Papirformater        | A4, B5, A5, 8-1/2" × 14", 8-1/2" × 13-1/2", 8-1/2" × 13-2/5", 8-1/2" × 13", 8-1/2" × 11", 7-1/4" × 10-1/2", 5-1/2" × 8-1/2" |  |
| Papir som kan brukes | 55 g/m <sup>2</sup> til 220 g/m <sup>2</sup> (13 lbs. bond til 80 lbs. Cover)   |  |
| Papirkapasitet       | 600 ark   |  |
| Påkrevet strømkilde  | Leveres fra hovedmaskinen   |  |
| Mål                  | 428 mm (B) × 517 mm (D) × 172 mm (H)<br>(16-55/64" (B) × 20-23/64" (D) × 6-25/32" (H))                                      |  |
| Vekt                 | Ca. 7 kg (15,5 lb.)   |  |

## Høyt skap / lavt skap

| Navn | Høyt skap (MX-DS22)  | Lavt skap (MX-DS23)   |
|------|--|---|
| Mål  | 568 mm (B) × 667 mm (D) × 358 mm (H) (22-3/8" (B) × 26-17/64" (D) × 14-7/64" (H))<br>(ekskludert justeringsarmene) | 568 mm (B) × 667 mm (D) × 73 mm (H) (22-3/8" (B) × 26-17/64" (D) × 2-7/8" (H))<br>(ekskludert justeringsarmene) |
| Vekt | Ca. 13 kg (28,7 lb.)   | Ca. 7 kg (15,5 lb.)   |

## Spesifikasjoner for nettverksskriver

|                                 |  |
|---------------------------------|--|
| Type                            | Innebygd type  |
| Kontinuerlig utskriftshastighet | Samme som kontinuerlig kopieringshastighet   |
| Oppløsning                      | Databehandling: 600 × 600 dpi<br>Utskrift: 600 × 600 dpi   |
| Sidebeskrivelsespråket          | PCL6-emulering, PostScript®3™-emulering  |
| Kompatible protokoller          | TCP/IP (LPD/Port9100/IPP/FTP/WSD)  |
| Kompatible operativsystemer     | Windows Server 2008, Windows 7, Windows 8.1, Windows Server 2012, Windows 10, Windows Server 2016<br>Mac OS X (10.6, 10.7, 10.8, 10.9, 10.10, 10.11, 10.12, 10.13) |
| Interne fonter                  | 80 fonter for PCL, 136 fonter for PostScript®3™-emulering  |
| Minne                           | Maskinens systemminne  |
| Grensesnitt                     | 10BASE-T/100BASE-TX/1000BASE-T<br>USB 2.0 (Vert, høy hastighet).   |

## Faksspesifikasjoner

|                         |   |
|-------------------------|---|
| Type                    | Standard (innebygd type)  |
| Linjer som kan benyttes | Generelle telefonlinjer (PSTN), hussentral (PBX)  |
| Resolution              | Standard: 8 punkter/mm × 3,85 linjer/mm<br>Fin: 8 punkter/mm × 7,7 linjer/mm<br>Superfin: 8 punkter/mm × 15,4 linjer/mm |
| Tilkoblingshastighet    | Super G3: 33,6 kbps, G3: 14,4 kbps  |
| Kodemetode              | MH, MR, MMR, JBIG   |
| Tilkoblingsmodus        | Super G3 / G3   |

|   |   |  |
|---|---|--|
| Papirformater for originaler for overføring | A4 (8-1/2" × 14" til 5-1/2" × 8-1/2")<br>(Papir med en maks. lengde på 500 mm kan sendes (kun enkeltstående / S/H). |  |
| Registrert papirformat                      | A4 til A5 (8-1/2" × 14" til 5-1/2" × 8-1/2")  |  |
| Overføringstid                              | Ca. 2 sekunder* (A4 (8-1/2" × 11") Sharp-standardpapir, normale tegn, Super G3 (JBIG))<br>Ca. 6 sekunder (G3 ECM)   |  |
| Minne                                       | 64 MB   |  |
| Merknader                                   | Adresse<br>Masseoverføringer  | Maks. 300 oppføringer<br>Maks. 100 mottakere |

\* Overholder 33,6 kbps overføringsmetoden for Super G3 fakser standardisert av International Telecommunications Union (ITU-T). Dette er hastigheten ved sending av et A4 (8-1/2" × 11") ark på rundt 700 tegn ved standard bildekvalitet (8 × 3,85 chars/mm) i Hi-speed-modus (33,6 kbps). Dette er overføringshastigheten for kun bildeinformasjon og inkluderer ikke tiden for overføringskontroll. Den faktiske tiden for en overføring avhenger av innholdet i teksten, typen mottaksfaksmaskin og telefonlinjeforhold.

## Spesifikasjoner for nettverksskanner

| Type                                 | Fargeskanner  |  |
|--------------------------------------|---|--|
| Skanneoppløsning (hoved x vertikalt) | 100 × 100 dpi, 150 × 150 dpi, 200 × 200 dpi, 300 × 300 dpi, 400 × 400 dpi, 600 × 600 dpi (push-skanning)<br>50 til 9600 dpi *1 (pull-skanning)  |  |
| Skannehastighet (A4 (8-1/2" × 11"))  | S-H   | 40 ark/minutt (200 × 200 dpi) (enkeltstående),<br>18 sider/minutt (200 × 200 dpi) (tosidig)  |
|                                      | Farger  | 70 ark/minutt (200 × 200 dpi) (enkeltstående),<br>110 sider/minutt (200 × 200 dpi) (tosidig) |
|                                      | <ul style="list-style-type: none"> <li>Når i standardmodus ved bruk av Sharp-standardpapir (A4 (8-1/2" × 11")) med 6 % dekning) og autofargedetektoren avslått. Hastigheten avhenger av datavolumet til originalen.</li> <li>Dette kan variere avhengig av omgivelsesforholdene.</li> </ul> |  |
| Grensesnitt                          | 10BASE-T/100BASE-TX/1000BASE-T,<br>USB 2.0 (når en ekstern minneenhet brukes)   |  |
| Kompatible protokoller               | TCP/IP  |  |

|                 |  |
|-----------------|--|
| Kompatible OS*2 | Windows Server 2008, Windows 7, Windows 8.1, Windows Server 2012, Windows 10, Windows Server 2016  |
| Utformat        | (S-H)<br>TIFF, PDF<br>Komprimeringsmetode: dekomprimering, G3 (MH), G4 (MMR)<br>(Gråtoner/farger)<br>TIFF, JPEG, PDF<br>Komprimeringsmetode: JPEG (høy, middels og lav komprimering) |
| Driver          | TWAIN-kompatibel   |

\*1: Du må redusere skannestørrelsen når du øker oppløsningen.

\*2: Det finnes tilfeller der en tilkobling ikke kan opprettes. Ta kontakt med din lokale forhandler for å få mer informasjon.

## Spesifikasjoner for trådløst LAN

| Type  | Standard (innebygd type)   |
|---|--|
| Standardoverholdelse                          | IEEE802.11n/g/b  |
| Overføringsmetode                             | OFDM (IEEE 802.11n/g), DS-SS (IEEE 802.11b)  |
| Frekvensområde                                | 2412 MHz til 2472 MHz  |
| Kanalnummer                                   | ch 1 - ch 13   |
| Overføringshastighet (verdi fra standarden) * | IEEE802.11n maks. 150 Mbps<br>IEEE802.11g maks. 54 Mbps<br>IEEE802.11b maks. 11 Mbps |
| Kompatible protokoller                        | TCP/IP (IPv4)  |
| Trådløs sendingseffekt                        | 20 dBm eller mindre (EIRP)   |
| Sikkerhetsinnstillinger                       | WEP, WPA2 PSK, WPA/WPA2-blandet PSK, WPA   |

\* De indikerte verdiene er maksimale teoretiske verdier for standarden for trådløse LAN. Verdiene angir ikke reelle dataoverføringshastigheter.

## OPPLYSNINGER OM VAREMERKE

Følgende varemerker og registrerte varemerker er brukt i forbindelse med maskinen og dens eksterne enheter og tilleggsutstyr.

- Microsoft®, Windows®, Windows Server® 2008, Windows® 7, Windows® 8.1, Windows Server® 2012, Windows® 10, Windows Server® 2016, Internet Explorer®, Active Directory, Excel, Office 365, SharePoint og OneDrive er registrerte varemerker eller fabrikkmerker til Microsoft Corporation i USA og i andre land.
- Intel® er et varemerke for Intel Corporation i USA og/eller andre land.
- PostScript er et registrert varemerke for Adobe Systems Incorporated.
- Adobe, Adobe-logoen, Acrobat, Adobe PDF-logoen og Reader er registrerte varemerker eller fabrikkmerker for Adobe Systems Incorporated i USA og i andre land.
- Apple, Mac OS, AppleTalk og EtherTalk er varemerker for Apple Inc., registrert i USA og i andre land.
- Mozilla® og Firefox® er registrerte varemerker eller fabrikkmerker for Mozilla Foundation i USA og i andre land.
- Sharpdesk er et varemerke for Sharp Corporation.
- Sharp OSA er et varemerke for Sharp Corporation.
- Alle andre varemerker og rettigheter tilhører deres respektive eiere.

De innebygde skrifttypene i denne skriveren bruker MicroType® komprimeringsteknologi fra Monotype Imaging, og bruker også det skalerbare undersystemet for skrifttypegjengivelse, UFST® (Universal Font Scaling Technology) fra Monotype Imaging.

MicroType® og UFST® er varemerker for Monotype Imaging, Inc., er registrert patent ved United States Patent and Trademark Office og kan være registrert i visse jurisdiksjoner.

Candid, Gold, og Taffy er varemerker for Monotype Imaging, Inc., er registrert patent ved United States Patent and Trademark Office og kan være registrert i visse jurisdiksjoner.

CG Omega, CG Times, Garamond Antiqua, Garamond Halbfett, Garamond Kursiv, Garamond og Halbfett Kursiv er varemerker for Monotype Imaging, Inc. og kan være registrert i visse jurisdiksjoner.

Albertus, Arial, Ashley Script, Coronet, Gill Sans, Joanna og Times New Roman er varemerker for The Monotype Corporation registrert ved United States Patent and Trademark Office, og kan være registrert i visse jurisdiksjoner.

Avant Garde, ITC Bookman, Lubalin Graph, Mona Lisa, Zapf Chancery og Zapf Dingbats er varemerker for International Typeface Corporation registrert ved United States Patent and Trademark Office, og kan være registrert i visse jurisdiksjoner.

Clarendon, Eurostile, Helvetica, Optima, Palatino, Stempel Garamond, Times og Univers er varemerker for Heidelberger Druckmaschinen AG, som kan være registrert i visse jurisdiksjoner, eksklusivt lisensiert gjennom Linotype Library GmbH, et heleid datterselskap av Heidelberger Druckmaschinen AG.

Apple Chancery, Chicago, Geneva, Monaco og New York er varemerker for Apple Inc. og kan være registrert i visse jurisdiksjoner.

Wingdings er et registrert varemerke for Microsoft Corporation i USA og i andre land.

Marigold og Oxford er varemerker for Arthur Baker og kan være registrert i visse jurisdiksjoner.

Antique Olive er et varemerke for Marcel Olive og kan være registrert i visse jurisdiksjoner.

Hoefler Text er et varemerke for Johnathan Hoefler og kan være registrert i noen jurisdiksjoner.

HGGothicB, HGMinchoL, HGPGothicB og HGPMInchoL er varemerker for Ricoh Company, Ltd. og kan være registrert i noen jurisdiksjoner. ITC er et varemerke for International Typeface Corporation, er registrert patent ved United States Patent and Trademark Office og kan være registrert i visse jurisdiksjoner.

Agfa er et varemerke for Agfa-Gevaert Group og kan være registrert i visse jurisdiksjoner.

Intellifont, MicroType og UFST er varemerker for Monotype Imaging, Inc., er registrert patent ved United States Patent and Trademark Office og kan være registrert i visse jurisdiksjoner.

TrueType er et varemerke for Apple Inc., er registrert ved United States Patent and Trademark Office og i andre land.

PostScript er et varemerke for Adobe Systems Incorporated og kan være registrert i noen jurisdiksjoner.

HP, PCL, FontSmart og LaserJet er varemerker for Hewlett-Packard Company og kan være registrert i noen jurisdiksjoner.

Type 1-prosessoren som er i Monotype Imaging's UFST-produkter, er lisensiert av Electronics For Imaging, Inc. Alle andre varemerker tilhører sine respektive eiere.

Ohjeessa kuvataan laitteen käytön perusmenettelytavat sekä annetaan varoituksia laitteen turvallista käyttöä varten sekä tietoja pääkäyttäjälle. Lue tämä ohje ennen laitteen käyttöä. Yksityiskohtaisia toimintamenetelmiä ja vianmääritystä koskevia tietoja varten katso ohjeita PDF-muodossa.

## VAROITUKSET

Kukin ohje kattaa myös näitten tuotteiden kanssa käytettävät valinnaiset yksiköt.

Jos haluat kytkeä virran kokonaan irti, vedä virtajohto pistorasiasta. Pistorasaliitännän pitää olla laitteen lähellä ja helposti käsiteltävissä. Laite on asennettava luokse päästävän pistorasian lähelle, jotta virtajohto voidaan helposti irrottaa.

### Ota huomioon

- Tämä opas on valmistettu erityisen huolellisesti. Jos sinulla on opasta koskevia huomautuksia tai kysymyksiä, ota yhteys jälleenmyyjään tai lähimpään valtuutettuun huoltopalveluun.
- Tälle tuotteelle on suoritettu erittäin tarkat laadunvalvonta- ja tarkastustoimenpiteet. On erittäin epätodennäköistä, että havaitaan vika tai muu ongelma; jos kuitenkin näin tapahtuu, ota yhteys jälleenmyyjään tai lähimpään valtuutettuun huoltopalveluun.
- Laissa määrättyjä erikoistapauksia lukuun ottamatta SHARP ei vastaa häiriöistä, jotka ilmenevät tuotteen tai sen lisälaitteiden käytön aikana, tai häiriöistä, jotka aiheutuvat tuotteen tai sen lisälaitteiden asiattomasta käytöstä, tai vahingoista, jotka aiheutuvat tuotteen käytöstä.

### Varoitus

- Oppaan sisällön kopiointi, muuntaminen tai kääntäminen ilman kirjallista etukäteen saatua lupaa on kielletty, lukuun ottamatta tekijänoikeuslain sallimia kohtia.
- Kaikkia oppaassa olevia tietoja voidaan muuttaa ilman ennakoilmoitusta.

Oppaan sisältämät näyttöruudut, viestit ja näppäimien nimet saattavat poiketa tuotteessa olevista vastaavista tuotteen parannusten tai muutosten vuoksi.

- Tässä laitteessa on Independent JPEG Groupin kehittämiä ohjelmistomoduuleja.
- Copyright© 1995-2007 Adobe Macromedia Software LLC. Kaikki oikeudet pidätetään

### Takuu

Vaikka tämä dokumentti on pyritty tekemään mahdollisimman tarkaksi ja hyödylliseksi, SHARP Corporation ei takaa asiasisällön paikkansapitävyyttä. Kaikkia tämän asiakirjan tietoja voidaan muuttaa ilmoittamatta asiasta ennakkoon. SHARP ei vastaa tämän käyttöoppaan käytöstä aiheutuneesta suorasta tai epäsuorasta tietojen menetyksestä tai muusta vahingosta.

© Copyright SHARP Corporation 2018. Kaikki oikeudet pidätetään. Kopiointi, muokaus tai kääntäminen ilman kirjallista lupaa on kielletty, elleivät nämä tapahdu tekijänoikeuslakien mukaisesti.

### Ohjelmallisenssi

Ohjelmiston Käyttöoikeussopimus tulee esiin, kun lataat ohjelmiston\*1 tai asennat ohjelmiston CD-ROM-levyltä\*2. Lataamalla ja käyttämällä ohjelmistoa sitoudut noudattamaan Ohjelmiston käyttöoikeusehtoja.

\*1 Jos ohjelmisto on hankittu sivuiltamme.

\*2 Jos "Software CD-ROM" tulee koneen mukana.

### Langaton LAN

MX-B350W/MX-B350WE/MX-B450W/MX-B450WE : Standardi (sisäänrakennettu)

Langattoman LAN:in kommunikaatioalue saattaa lyhentyä tai kommunikaatio ei ehkä ole mahdollista joissain käyttöympäristöissä suojamateriaaleista, asennuspaikasta, ympäröivän radiokohinan vaikutusten, tietojen lähetyksenopeuden ja muiden tekijöiden vaikutuksesta johtuen.

### Lasertiedot

Ohjeiden vastaiset säädöt ja käyttö saattavat aiheuttaa altistumisen haitalliselle säteilylle.

|                     |  |
|---------------------|--|
| <b>Aallonpituus</b> | MX-B350W/MX-B350WE/MX-B450W/<br>MX-B450WE:<br>788 nm + 12 / -13 nm   |
| <b>Pulssiajat</b>   | MX-B350W/MX-B350WE:<br>Normaalipaperitila / Paksun paperin tila =<br>14,03 µs ± 0,041 µs / 7 mm<br>MX-B450W/MX-B450WE:<br>Paksun paperin tila =<br>11,02 µs ± 0,032 µs / 7 mm<br>Paksun paperin tila =<br>14,03 µs ± 0,041 µs / 7 mm |
| <b>Lähtöteho</b>    | MX-B350W/MX-B350WE/MX-B450W/<br>MX-B450WE:<br>Enint. 0,6mW (LD1+LD2)   |

Tämä digitaalinen laite on LUOKAN 1 LASERLAITE (SFS-EN 60825-1, painos 3-2014)

### EMC-direktiivi (tämä laite ja oheislaitteet)

#### VAROITUS:

Tämän laitteiston kanssa on käytettävä suojattuja liitäntäkaapeleita, jotta säilytetään yhdenmukaisuus EMC-määräysten kanssa.

Käytä ensisijaisesti kaapelia, jonka pituus on enintään 10 m.

Tämä on luokan A laite. Kotiympäristössä tämä laite saattaa aiheuttaa radiohäiriöitä, jolloin käyttäjältä saatetaan vaatia asianmukaisiin toimenpiteisiin ryhtymistä.

## Tässä oppaassa olevat symbolit

Koneen turvallisen käytön varmistamiseksi tässä käyttöohjeessa käytetään erilaisia turvallisuutta koskevia symboleita. Turvallisuussymbolit luokitellaan alla olevien selitysten mukaisesti. Varmista, että ymmärrät symbolien tarkoituksen, kun luet opasta.

### Symbolien tarkoitus



#### VAROITUS

Viittaa kuoleman vaaraan tai vakavaan loukkaantumiseen.



#### HUOMAUTUS

Viittaa loukkaantumisen vaaraan ihmiselle tai esinevahinkoon.



#### VAROITUS! KUUMA



#### ÄLÄ PURA OSIIN



#### PURISTUSKOHTA PYSY ETÄÄLLÄ



#### PAKOLLISET TOIMET



#### KIELLETYT TOIMET

## Virtaa koskevat huomautukset



#### VAROITUS



Liitä verkkojohto vain annetut jännite- ja virtavaatimukset täyttävään pistorasiaan. Varmista, että pistorasia on maadoitettu. Älä käytä jatkojohtoa tai adapteria muiden laitteiden liittämiseen koneen käytössä olevaan pistorasiaan.

**Epäsopivan virtalähteen käyttö voi aiheuttaa tulipalon tai sähköiskun.**

\* Virtavaatimukset on ilmoitettu laitteen vasemman sivun olevassa nimikyltissä.



#### Älä vahingoita tai muokkaa virtajohtoa.

Painavien esineiden asettaminen virtajohdon päälle, sen vetäminen tai sen taivuttaminen väkisin vaurioittaa johtoa ja aiheuttaa tulipalon tai sähköiskun.



#### Älä aseta tai irrota virtapistoketta kädet märkinä.

Se voi aiheuttaa sähköiskun.



#### HUOMAUTUS



**Kun irrotat virtapistokkeen pistorasiasta, älä vedä johdosta.**

Johdosta vetäminen voi aiheuttaa vaurioita kuten johtimen paljastumisen ja rikkoutumisen, ja seurauksena voi olla tulipalo tai sähköisku.



**Jos et käytä konetta pitkään aikaan, varmista, että irrotat turvallisuuden vuoksi virtapistokkeen pistorasiasta.**



**Kun siirrät koneen, kytke virta pois päältä ja irrota virtapistoke pistorasiasta ennen siirtämistä.**

Johto voi vaurioitua ja aiheuttaa tulipalon tai sähköiskun vaaran.

## Asennusta koskevat huomautukset



#### HUOMAUTUS



**Älä asenna konetta epävakaalle tai kaltevalle alustalle. Asenna kone alustalle, joka kestää koneen painon.**

Koneen putoaminen tai kaatumisen aiheuttaa loukkaantumisen vaaran. Jos asennetaan oheislaitteita, älä asenna niitä epätasaiselle, kaltevalle tai muutoin epävakaalle alustalle. Liukumisen, putoamisen ja kaatumisen vaara. Asenna laite tasaiselle, tukevalle alustalle, joka kestää laitteen painon.



**Älä asenna laitetta kosteaan tai pölyiseen sijaintiin.**

Tulipalon ja sähköiskun vaara.

Jos koneeseen pääsee pölyä, seurauksena saattaa olla likainen tulostusjälki ja koneen toimintahäiriö.



**Paikat, jotka ovat kohtuuttoman kuumia, kylmiä, kosteita tai kuivia (lämmittimen, ilmankostutintien, ilmastointilaitteiden lähellä jne.)**

Paperi kostuu ja laitteen sisään saattaa muodostua kosteutta, joka aiheuttaa paperinsyöttövirheitä ja likaista tulostusjälkeä.

Jos asennuspaikassa on ultraäänikostutin, käytä kostuttimessa kostuttimille tarkoitettua puhdasta vettä. Jos käytetään hanavettä, mineraaleja ja muita epäpuhtauksia leviää, jotka aiheuttavat epäpuhtauksien kerääntymisen laitteen sisään ja likaisen tulostusjäljen syntyminen.



**Konetta asennettaessa säätöjalat on laskettava maahan laitteen kiinnittämiseksi paikalleen (sen liikkumisen estämiseksi).**

Kierrä säätöjalkoja lukitusuuntaan, kunnes ne ovat tukevasti maata vasten.

**Jos laite on sijoitettava uuteen paikkaan toimiston uudelleenjärjestelyn tai jonkin muun syyn vuoksi, vedä tukijalat ylös maasta, sammuta virta ja siirrä laite.**

(Kiinnitä laite siirtämisen jälkeen paikalleen laskemalla säätöjalat maahan.)



**Suoralle auringonvalolle alttiit sijainnit**

Muoviosat saattavat vääntyä ja seurauksena saattaa olla likainen tulostusjälki.



**Sijainnit, joissa on ammoniakkikaasua**

Koneen asentaminen diatsokopiointikoneen viereen saattaa aiheuttaa likaisen tulostusjäljen.



**Älä sijoita laitetta paikkaan, jossa on huono ilmanvaihto.**

Laitteen sisällä syntyy pieni määrä otsonia tulostuksen aikana. Kehittyvä otsonimäärä ei ole riittävä ollakseen vaarallinen: suuria kopiomääriä tulostettaessa voidaan kuitenkin havaita epämiellyttävää hajua ja siten laite on asennettava huoneeseen, jossa on tuuletinpuhallin tai ikkunoita riittävän ilmanvaihdon varmistamiseksi. (Haju saattaa satunnaisesti aiheuttaa päänsärkyä.)

\* Asenna laite siten, että kukaan ei suoraan altistu laitteen poistoilmalle. Jos laite asennetaan ikkunan viereen, varmista, ettei se altistu suoralle auringonvalolle.



### Lähellä seinää

Koneen ympärille on jätettävä riittävästi vapaata tilaa, jotta ilma vaihtuu kunnolla ja konetta voidaan huoltaa.

(Kone ei saa olla lähempänä seinää kuin alla osoitettut etäisyydet.)

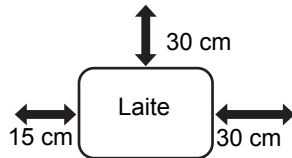

### Tärinälle alttiit sijainnit.

Tärinä saattaa aiheuttaa häiriön.



- Asenna laite lähelle pistorasiaa.
- Liitä laite pistorasiaan, jossa ei ole muita sähkölaitteita. Jos samaan pistorasiaan on kytketty valaisin, valo saattaa välkyä.

## Tietoja tarvikkeista



### HUOMAUTUS



#### Älä heitä väriainekasettia avotuleen.

Värihiukkasia saattaa lentää ja ne voivat aiheuttaa palovammoja.



Pidä väriainekasetit pois pienten lasten ulottuvilta.

## Käsittelyä koskevia varotoimenpiteitä



### VAROITUS



Älä laita koneen päälle astiaa, jossa on vettä tai muuta nestettä, tai esinettä, joka voi pudota koneen sisään.

Jos koneen päälle roiskuu nestettä tai sen sisään putoaa esine, seurauksena voi olla tulipalo tai sähköisku.



#### Älä poista laitteen kotelo.

Koneen sisällä olevat korkeajännitteiset osat voivat aiheuttaa sähköiskun.



#### Tähän laitteeseen ei saa tehdä mitään muutoksia.

Muutosten tekeminen voi johtaa henkilövahinkoihin tai laitteen vaurioitumiseen.



#### Älä käytä laitteen puhdistamisessa syttyvän suihkeen muodossa olevaa puhdistusainetta.

Jos suihketta joutuu kosketuksiin laitteen sisällä olevien kuumien sähkökomponenttien tai lämpöyksikön kanssa, voi seurauksena olla tulipalo tai sähköisku.



#### Jos huomaat savua, outoa hajua tai muuta epätavallista, älä käytä konetta.

Jos sitä käytetään näissä olosuhteissa, seurauksena voi olla tulipalo tai sähköisku.

Kytke verkkovirta välittömästi pois päältä ja irrota virtapistoke pistorasiasta.

Ota yhteyttä jälleenmyyjäsi tai lähimpään valtuutettuun huoltoedustajaan.



Jos alkaa ukkosmyrsky, kytke virta pois ja irrota virtapistoke pistorasiasta, jotta estät salamointia aiheuttamasta sähköiskua tai tulipaloa.



Jos koneeseen putoaa metallinpala tai pääsee vettä, kytke verkkovirta pois päältä ja irrota virtapistoke pistorasiasta.

Ota yhteyttä jälleenmyyjäsi tai lähimpään valtuutettuun huoltoedustajaan. Koneen käyttäminen näissä olosuhteissa saattaa aiheuttaa sähköiskun tai tulipalon.



### HUOMAUTUS



#### Älä katso suoraan valonlähteeseen.

Kirkas valo saattaa vahingoittaa silmiä.



#### Älä estä koneen tuuletusaukkoja. Älä asenna konetta sijaintiin, jossa tuuletusaukot estyvät.

Tuuletusaukkojen estyminen aiheuttaa lämmön muodostumisen koneessa, mikä luo tulipalon vaaran.



Lämpöyksikkö ja paperin ulostuloalue ovat kuumia. Kun poistat juuttunutta paperia, älä kosketa lämpöyksikköä ja paperin ulostuloaluetta. Varo, ettet polta itseäsi.



Varo, etteivät sormesi jää puristuksiin, kun lataat paperia, poistat paperitukosta, suoritat huoltoa, suljet etu- tai sivukannet ja asetat kaukaloita paikalleen tai poistat niitä.

Jos jännitevaihtelut ylittävät sallitun alueen, laite voi pysähtyä.

## YMPÄRISTÖTIETOJA

### Hävitysohjeet käyttäjille (yksityiset kotitaloudet)

#### Tietoa tämän tuotteen ja sen paristojen hävittämisestä

JOS HALUAT HÄVITTÄÄ TÄMÄN TUOTTEEN, ÄLÄ HEITÄ SEKAJÄTTEIDEN JOUKKOON! EI SAA MYÖSKÄÄN HÄVITTÄÄ POLTTAMALLA!

Käytetty elektroniikka, elektroniikkatarvikkeet ja paristot tulee aika kerätä ja lajitella ERIKSEEN paikallisen lain määrittelemällä tavalla. Lajittelu edistää ympäristöystävällistä jätteiden käsittelyä, materiaalien kierrätystä ja minimoi lopullisen jätteen määrän. VIRHEELLINEN HÄVITTÄMINEN voi olla vaarallista terveydelle ja ympäristölle tiettyjen aineiden johdosta. Vie KÄYTETTY ELEKTRONIikka paikalliseen, yleensä kunnan ylläpitämään, keräyspisteeseen. Tämä laite sisältää PARISTON, jota ei voida poistaa käyttäjän toimesta. Pariston vaihtoa varten ota yhteyttä myyjään.



#### YKSITYISTALOUKSI

A pyydetään käyttämään olemassa olevia kierrätysasemia käytetylle elektroniikalle. Palautus on maksutonta.

Mikäli olet epävarma oikeasta hävittämistavasta, ota yhteyttä paikalliseen viranomaiseen tai jälleenmyyjään ja kysy apua. VAIN KÄYTTÄJILLE EUROOPAN UNIONIN ALUEELLA JA JOISSAKIN MUISSA MAISSA, ESIMERKIKSI NORJASSA JA SVEITSISSÄ. Osallistumisenne jätteiden erotteluun on säädetty laissa.

Yllä oleva symboli elektronisissa laitteissa (tai niiden pakkauksissa) muistuttaa käyttäjiä tästä.

Mikäli laitetta on käytetty LIIKETOIMINTATARKOITUKSESSA, ota yhteyttä Sharp-myyntiliikkeeseen, joka ohjeistaa laitteen kierrättämiseen liittyvissä asioissa. Kertyvät kierrätyskustannukset saatetaan veloittaa. Paikallinen keräyspiste saattaa ottaa vastaan pienet laitteet (ja pienet määrät). Espanja: Ota yhteyttä perustettuun keräysjärjestelmään tai paikalliseen viranomaiseen kierrättääksesi käytetyt laitteet.

## Ympäristötietoja

Lue tämä osa huolella. Se auttaa sinua vähentämään ympäristövaikutuksia ja samalla pienentämään kustannuksiasi.

### Paperin säästäminen

1. Automaattinen kaksipuolinen tulostustoiminto on tarkoitettu automaattiseen tulostukseen paperin molemmille puolille ilman tarvetta kääntää paperia käsin. Jos laite on varustettu automaattisella kaksipuolisella tulostustoiminnolla, aseta tietokoneesi tulostusasetukset tulostamaan automaattisesti kaksipuolisia tulosteita. Käytä tämän laitteen automaattista kaksipuolista tulostustoimintoa aina kun se on mahdollista.
2. Tulostamalla kierrätyspaperille ja ohuelle 64g/m<sup>2</sup> -paperille, joka täyttää standardin EN12281:2002 ja vastaavien laatustandardien vaatimukset, voit pienentää ympäristövaikutuksia.

### Virransäästäminen

1. Tässä laitteessa on virransäätötoiminto jolla pienennetään huomattavasti virrankulutusta. Kun laitetta ei käytetä tietyin ajanjakson aikana, laite siirtyy tähän vähemmän virtaa kuluttavaan tilaan. Tässä tilassa ohjauspaneelin ja kiinnitysyksikön virtalähteet sammutetaan. Virrankulutusta saadaan siten pienennettyä. Tästä tilasta palautuminen kestää kauemmin kuin "valmiustilasta". Voit säätää ajat, joiden jälkeen laite siirtyy energiansäästötilaan. Mallit, joissa on virransäästöpainike. Jos tulostat seuraavan kerran myöhemmin kuin asetettuun virransäästötilaan on aikaa, suosittelimme painamaan virransäästöpainiketta, jolla aktivoidaan virransäästö saman tien. Malleissa joissa on automaattinen virranhallintatoiminto, joka säättää itsensä laitteen käyttötavan mukaan sekä malleissa jotka on varustettu eko-skannaustilalla, suosittelimme sen käyttöä, jotta energiankulutusta saadaan pienennettyä ja säästytään lisäkustannuksilta. Nämä virransäästötoiminnot on kuvattu yksityiskohtaisesti käyttöoppaassa.
2. Tämä laite noudattaa International Energy Star -kriteerin uusimman version vaatimuksia. "International Energy Star Programme" on vapaaehtoinen, energiaa säästäville toimistolaitteille tarkoitettu standardointiohjelma.

### Värikasetin hävittäminen ja käsittelyminen

Ota huomioon käytettyjä Sharp -värikasetteja ja muita Sharp -kopiokoneiden/monitoimijärjestelmien kulutustarvikkeita koskien, että näitä jätteitä on käsiteltävä oikealla tavalla alueesi lainsäädännöllisten vaatimusten mukaisesti. Suosittelemme, että otat yhteyttä valtuutettuun palveluntarjoajaan (esimerkiksi jätehuoltoyritykseen) näiden tarvikkeiden osalta ja pyydät tarvittaessa lisäohjeita paikallisviranomaisilta. Tietoja

nykyisistä Sharp -keräys- ja kierrätysohjelmista, joita on käytössä eräissä maissa, pyydämme katsomaan tarkemmat tiedot sivustoltamme [www.sharp.eu](http://www.sharp.eu).

Tämä tuote on suunniteltu vain kaupallisiin sovelluksiin ja siksi se on asetuksen (EC) 1275/2008 ulkopuolella, jossa täytäntöönpannaan EUdirektiivin 2005/32/EC eko-suunnittelun vaatimuksia valmiustilan ja pois päältä -tilan virrankulutuksesta. Sharp ei suosittele tuotetta kotikäyttöön eikä ota vastuuta sellaisesta käytöstä.

## Akustinen menupäästö

Melupäästöjä voidaan tarkastella seuraavassa

URL-osoitteessa:

<http://www.sharp-world.com/products/copier/products/>

## SIKKERHETS DATABLAD (SAFETY DATA SHEET)

Den SDS (Safety Data Sheet) kan sees på følgende nettadresse:

<http://www.sharp-world.com/corporate/eco/env-info/sds/us/index.html>

## TARVIKKEET

Tämän tuotteen vakiotarvikkeita, jotka käyttäjä voi vaihtaa, ovat paperi ja väriainekasetit. Käytä ainoastaan SHARP-laitteille tarkoitettuja väriainekasetteja ja kalvoja.

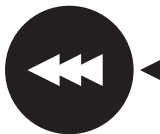
|  |  |
|--|--|
| <br><br>GENUINE SUPPLIES | Parhaat tulokset saat käyttämällä vain Sharpin alkuperäisiä tarvikkeita, jotka on suunniteltu, valmistettu ja testattu niin, että Sharpin tuotteiden käyttöä ja suorituskykyä maksimoidaan. Varmista, että värikasetissa on merkintä Genuine Supplies. |
|--|--|

### Tarvikkeiden säilytys

#### Asianmukainen säilytys

1. Oikea säilytys
  - puhdas ja kuiva,
  - lämpötilaltaan tasainen,
  - suojassa suoralta auringonvalolta.
2. Säilytä paperi pakkauksessaan vaakasuorassa.
3. Pakkauksissa pystysuorassa tai pakkausten ulkopuolella säilytetty paperi voi vääntyä tai kostua, ja seurauksena on syöttöhäiriöitä.

#### Väriainekasettien säilyttäminen

Säilytä uutta väriainekasettipakkausta vaakasuorassa yläpuoli ylöspäin. Älä aseta väriainekasettia pystyyn. Jos pakkaus asetetaan pystyasentoon, väriaine saattaa jakautua epätasaisesti kasetin voimakkaasta ravistamisesta huolimatta: väriaine pakkautuu kasetin sisään eikä tule ulos.

- Säilytä väriainetta paikassa, jonka lämpötila on alle 40 °C (104 °F). Jos värisäiliötä säilytetään kuumassa paikassa, väriaine saattaa kiinteytyä.
- Käytä SHARPin suosittelemia väriainekasetteja. Jos käytät muuta kuin SHARPin suosittelemaa väriainekasettia, laitteen tuottama laatu ja suorituskyky voivat heikentyä ja lisäksi on olemassa laitteen vahingoittumisen vaara.

#### Varaosien ja tarvikkeiden saatavuus

Varaosien saatavuus laitteen korjaukseen on taattu vähintään 7 vuoden ajaksi laitteen valmistuksen lopettamisen jälkeen. Varaosat ovat laitteen osia, jotka voivat rikkoutua laitteen tavallisen käytön yhteydessä, kun taas osat, jotka tavallisesti ylittävät tuotteen käyttöiän, eivät ole varaosia. Myös kulutustavaroita on saatavilla 7 vuotta laitteen valmistamisen jälkeen.

## OSIEN NIMITYKSET

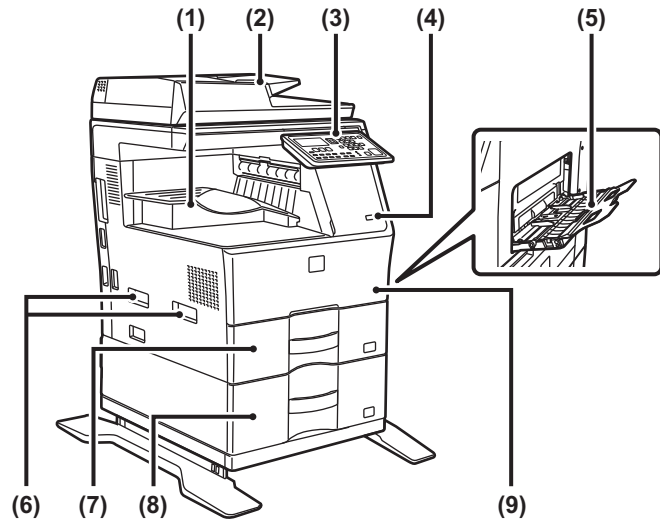

- (6) Kahva  
 (7) Taso 1  
 (8) Taso 2 (kun 600 arkin paperinsyöttöyksikkö on asennettu)\*  
 (9) Etukansi
- (1) Ulostulotaso (ulostulolaatikko)  
 (2) Automaattinen syöttölaite  
 (3) Käyttöpaneeli  
 (4) USB-portti (A-tyyppi)  
 (5) Ohisyöttötaso

\* Lisävarusteet

# VIRRAN KYTKEMINEN PÄÄLLE

Tässä osassa kerrotaan, miten laitteen virta kytketään päälle ja pois päältä ja miten laite käynnistetään uudelleen. Virtakytkin sijaitsee laitteen vasemmalla puolella.

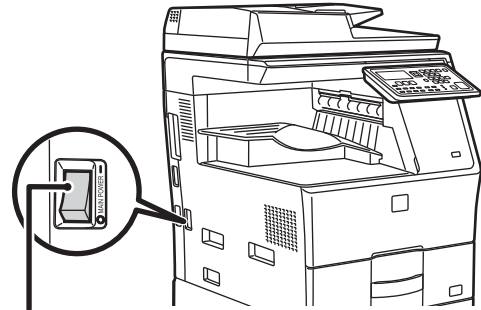

Päävirtakytkin

### Virran kytkeminen

Kytke päävirtakatkaisin "I"-asentoon.

### Virran katkaiseminen

Kytke päävirtakatkaisin "O"-asentoon.

### Laitteen uudelleenkäynnistäminen

Kytke päävirtakytkin pois päältä ja sitten päälle.



Katkaise virta päävirtakytkimellä sekä irrota sähköjohto pistorasiasta, jos laitteessa saattaa olla jokin vika, ulkona on voimakas ukkosmyrsky tai siirrä laitetta.



- Kun käytät faksi-toimintoa, pidä päävirtakytkin aina "I"-asennossa.
- Tulostusta ja muita toimintoja ei voi käyttää lyhyen aikaan sen jälkeen, kun virta kytketään päälle tai kun laite herätetään lepotilasta. Tämä aika tarvitaan, jotta laite voi valmistautua normaaliin tulostukseen, ja sitä kutsutaan lämpenemiseksi.

# PÄÄKÄYTTÄJÄLLE

## Asetustila salasana

Asetustilaa voidaan muuttaa joko käyttöpaneelissa tai tietokoneen verkkoselaimella. Kun olet määrittänyt laitteen, katso kohdasta [JÄRJESTELMÄASETUKSET] ohjeet uuden salasanan asettamiseksi.

## Salasana tämän laitteen kautta sisäänkirjautumiseen

Tehdasasetettu oletussalasana laitteelle on "00000".

## Salasana tietokoneen kautta sisäänkirjautumiseen

Verkkoselaimesta voi kirjautua kahdelle tilille: "Pääkäyttäjä" ja "Käyttäjä". Alla on esitetty kunkin tilin oletusarvoiset salasanat. Jos kirjautut sisään "Pääkäyttäjä"-asetuksilla, voit hallita kaikkia verkkoselaimessa käytettävissä olevia asetuksia.

|             | Käyttäjätili | Salasana |
|-------------|--------------|----------|
| Käyttäjä    | users        | users    |
| Pääkäyttäjä | admin        | admin    |

## Huomioitavia kohtia yhdistettäessä verkkoon

Kun laite yhdistetään verkkoon, älä yhdistä sitä suoraan internetiin vaan yhdistä se aliverkkoon (reitittimen jakama alue), jossa ainoastaan viestintään valtuutettu laite (kuten tietokone) on yhdistetty laitteen kanssa esimerkiksi palomuurilla suojatulla langattomalla lähiverkolla. Ja hallitse yhdistettyjä laitteita aliverkossa siten, että verkkotila voidaan säilyttää aina. Lisäksi käytä suodatusasetusta kielletyn pääsyn estämiseksi.



## Tietoja salasanan hallinnasta

Pyydetään vaihtamaan pääkäyttäjän salasana heti laitteen asentamisen jälkeen. Salasanan vaihto ja sen huolellinen valvonta on pääkäyttäjän tehtävä. Kirjoita vaihdettu salasana ylös seuraavaan taulukkoon ja säilytä sitä huolellisesti. Muista kirjoittaa "Uusi salasana".

| Tehtaan oletusasetus  |                | Uusi salasana |
|-----------------------|----------------|---------------|
| Pääkäyttäjän salasana | 00000<br>admin |               |
|                       |                |               |
|                       |                |               |



Huolehdi siitä, että juuri asetettu pääkäyttäjän salasana ei unohtu. Jos se unohtuu, sitä ei voi vahvistaa, ja joitakin pääkäyttäjän oikeuksia vaativia asetuksia ja toimintoja ei voi käyttää.

## Faksitoiminnon käyttäjille

### Tärkeitä turvallisuusohjeita

- Jos puhelimesi ei toimi oikein, irrota se välittömästi puhelinlinjasta, sillä se saattaa häiritä puhelinverkostoa.
- Älä koskaan asenna puhelinjohtoja ukkosen aikana.
- Älä koskaan asenna puhelimen pistokkeita märkiin paikkoihin, ellei pistoketta ole erikseen tarkoitettu käytettäväksi märissä paikoissa.
- Älä koskaan koske eristämättömiin puhelinjohtoihin tai -liitäntöihin, ellei puhelinta ole irrotettu verkkoliitännästä.
- Ole varovainen asentaessasi tai muuttaessasi puhelinlinjoja.
- Vältä käyttämästä puhelinta (muuta kuin langatonta) ukkosen aikana. On olemassa vähäinen salaman aiheuttaman sähköiskun vaara.
- Älä käytä puhelinta ilmoittaaksesi kaasuvuodosta ollessasi vuodon läheisyydessä.
- Älä asenna tai käytä laitetta veden lähellä, tai kun olet märkä. Älä läikytä mitään nesteitä laitteeseen.
- Talleta nämä ohjeet.

## Käyttöoppaat

Tämän oppaan ohjeet on jaettu kolmeen osaan.

### Ennen laitteen käyttöä

#### Aloitusero: tämä opas

Tässä osassa kuvataan varotoimet, joilla varmistetaan turvallinen käyttö. Tämä osa sisältää myös tärkeitä tietoja laitteen huollosta vastuussa oleville henkilöille. Lue tämä osa ennen laitteen ensimmäistä käyttöä.

### Käyttöohjeet

#### Käyttöohje (PDF)

Tiedot kopiokoneesta ja muista laitteen tarjoamista monista toiminnoista on koottu PDF-tiedostoon, jonka nimi on "Käyttöohje".

Lue Käyttöohje saadaksesi tietoja laitteen käytöstä, kun haluat tietää enemmän laitteen toiminnoista tai jos ilmenee ongelmia sen käytössä.

### Tulostaminen tietokoneesta

#### Ohjelmiston asennusohje (PDF)

Tässä osassa kuvataan laitteen tulostimen tai verkkoskannerina käytössä tarvittavien ajureiden asentaminen. Lue tämä osa ennen kuin käytät laitetta tietokoneesta.

### Käyttöohjeen lukeminen

CD-ROM-ohjelevyllä oleva Käyttöohje sisältää yksityiskohtaiset tiedot laitteen käytöstä. Käyttöohje opas on PDF-muodossa.

- (1) Aseta mukana tullut CD-ROM-levy CD-ROM-asemaan.
- (2) Kaksoisnapsauta CD-ROM-kuvaketta tai näytä CD-ROM-levyn sisältö.
- (3) Kaksoisnapsauta luettavan kielen kansiota (esimerkiksi: englannin kielen kohdalla "English"), ja kaksoisnapsauta opasta (UsersManual\_xx.pdf/SoftwareSetupGuide\_xx.pdf (Vaihda maakoodisi "xx":n tilalle.)), jonka haluat lukea.

Oppaan lukemiseen PDF-muodossa tarvitaan Adobe Systems Incorporatedin Acrobat Reader- tai Adobe Reader -ohjelma. Jos kumpaakaan ohjelmaa ei ole asennettu tietokoneelle, ne voi ladata seuraavasta osoitteesta:

URL: <http://www.adobe.com/>



# TUKOKSEN POISTO

Kun kopioidessa syntyy tukos, viesti " ⚠ Puhd. paperiväylä." ja tukoksen sijainti ilmestyvät näyttöön. Tarkista sijainti ja poista tukos. Katso Käyttöohjetta tarkemmat tiedot juuttuneen paperin poistamisesta.



Paperi saattaa revetä tukosta poistettaessa. Varmista, että tällaisessa tilanteessa poistat kaikki repeytyneet paperinpalat laitteesta.

## SYÖTTÖLAITE

### (1) Poista tukkiutunut alkuperäinen.

Poista alkuperäinen syöttölaitteesta. Tarkista osat A, B ja C alla olevasta kuvituksesta ja poista tukkiutunut alkuperäinen.

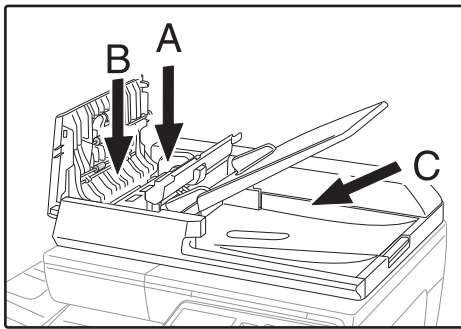

#### • Osa A

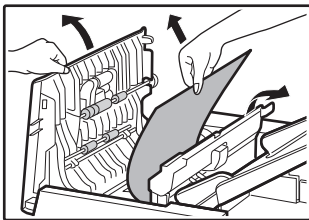

#### • Osa B

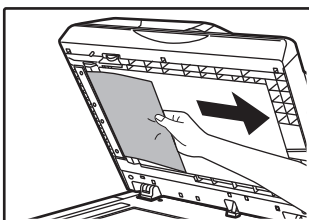
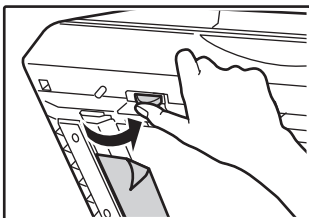

#### • Osa C

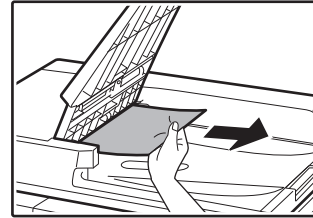

(2) Paina [OK]-näppäintä, niin paperitukoksen sijainnin merkkivalo lakkaa vilkkumasta.

(3) Palauta näytössä olevan numeron osoittamat alkuperäiset syöttölaitteen tasolle ja paina [Aloita]-näppäintä.

Kopiointi jatkuu niistä alkuperäisistä, jotka olivat vielä jäljellä ennen tukoksen syntymistä.

## OHISYÖTTÖTASO

(1) Poista ohisyöttötasolle jäljelle jääneet paperit.

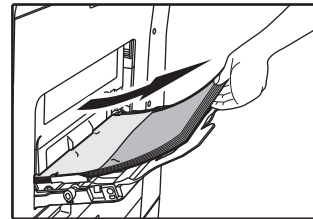

(2) Poista tukkeutunut paperi ohisyöttötasolta.

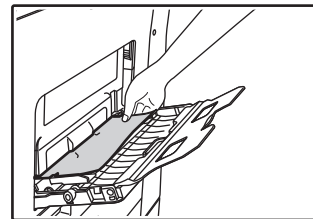

(3) Tartu sivuluukun avaamiseen ja sulkemiseen käytettävään kahvaan sekä avaa ja sulje sivuluukku varovasti.

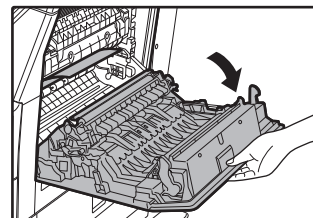

(4) Käännä paperinsyötön nuppia ja vedä sisällä oleva paperi ulos. (katso "Paperitukos paperin syöttöalueella A (sivu 104)")

- (5) Sulje aputaso ja sitten ohisyöttötaso, tartu sivuluukun avaamiseen ja sulkemiseen käytettävään kahvaan ja avaa ja sulje sivuluukku varovasti.

Viesti " ⚠ Puhd. paperiväylä" poistetaan ja kopiointi on mahdollista.

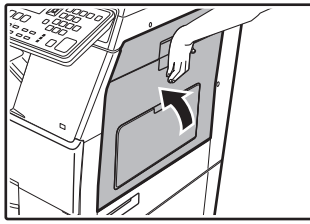

## LAITE

Kun poistat tukosta laitteen sisältä, avaa sivuluukku, tarkista, tapahtuiko paperitukos alla merkityissä kohdissa "A", "B" tai "C" ja noudata paperitukoksen poistamisen toimenpiteitä.

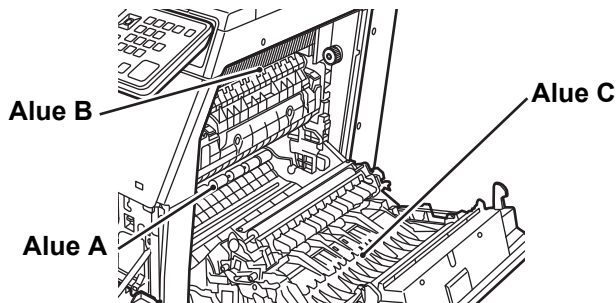

### Paperitukos paperin syöttöalueella A

- (1) Poista tukkiutunut paperi varovasti. Käännä rullaa kiertävää kahvaa nuolen suuntaan auttaaksesi sen poistamisessa.

Ole varovainen, ettet revi tukkeutunutta paperia poiston aikana. Lämpöyksikkö kuumenee voimakkaasti. Älä koske lämpöyksikköön paperitukoksen poistamisen yhteydessä. Muussa tapauksessa on olemassa palovamman tai henkilövahingon vaara.

Telan kiertonappi      Lämpöyksikkö

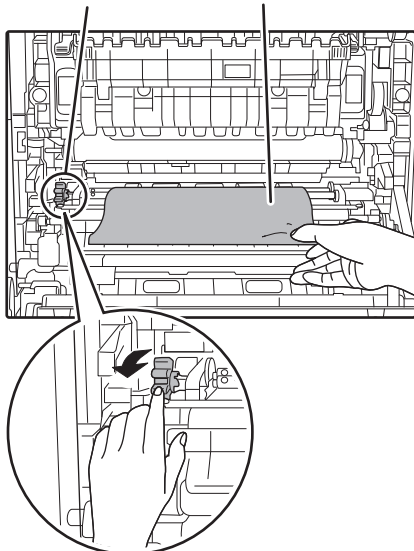

- (2) Sulje sivukansi.

Viesti " ⚠ Puhd. paperiväylä" poistetaan ja kopiointi on mahdollista.

### Paperitukos paperin syöttöalueella B

- (1) Nosta kiinnitysyksikön paineensäätövipuja mahdollistaaksesi helpomman poistamisen.

Kiinnitysyksikön paineensäätöviput

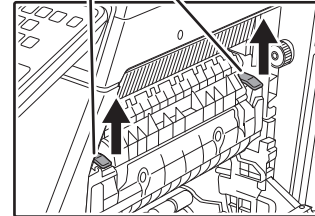

- (2) Poista tukkeutunut paperi.

Ole varovainen, ettet revi tukkeutunutta paperia poiston aikana. Lämpöyksikkö kuumenee voimakkaasti. Älä koske lämpöyksikköön paperitukoksen poistamisen yhteydessä. Muussa tapauksessa on olemassa palovamman tai henkilövahingon vaara.

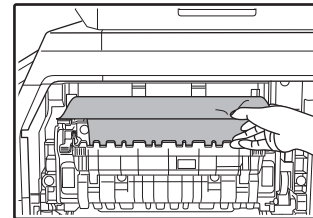

- (3) Jos tukkeutunutta paperia ei voi poistaa, poista paperi vetämällä se ulos paperin ulostuloalueelle.

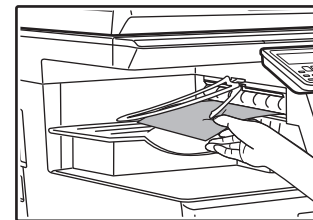

- (4) Laske kiinnitysyksikön paineensäätövipuja palauttaaksesi ne käyttöasentoihinsa.

- (5) Sulje sivukansi.

Viesti " ⚠ Puhd. paperiväylä" poistetaan ja kopiointi on mahdollista.

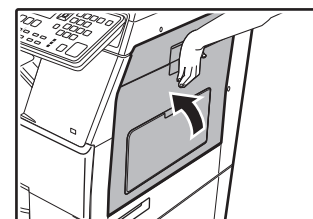

## Tukos kuljetusalueella C

### (1) Poista tukkeutunut paperi.

Ole varovainen, ettet revi tukkeutunutta paperia poiston aikana.

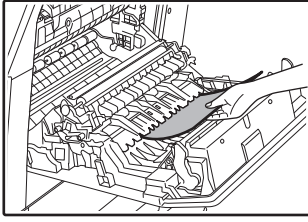

### (2) Palauta kaksipuolisen kuljetuksen vipu alkuperäiseen asentoon ja sulje sivuluukku.

Viesti " ⚠ Puhd. paperiväylä" poistetaan ja kopiointi on mahdollista.

## PAPERITUKOS PAPERITASOLLA 1

### (1) Avaa sivuluukku ja poista tukkeutunut paperi (katso vaihe (1) kohdasta "Tukos kuljetusalueella C (sivu 105)").

### (2) Nosta ja vedä ylemmää paperikaukaloa ja poista tukkeutunut paperi.

Ole varovainen, ettet revi tukkeutunutta paperia poiston aikana.

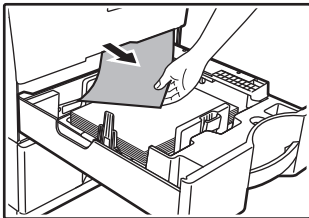

### (3) Työnnä ylempi paperikaukalo kokonaan sisään.

Työnnä kaukalo kokonaan sisään.

### (4) Avaa ja sulje sivuluukku.

Viesti " ⚠ Puhd. paperiväylä" poistetaan ja kopiointi on mahdollista.

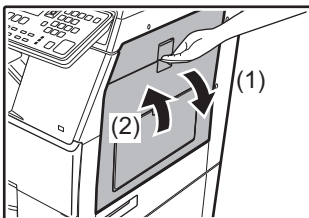

## PAPERITUKOS PAPERITASOLLA 2 (Valinnainen)

### (1) Avaa alemman puolen kansi.

Ota kiinni kahvasta avataksesi alemman puolen kannen.

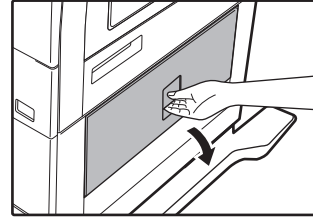

### (2) Poista tukkeutunut paperi.

Ole varovainen, ettet revi tukkeutunutta paperia poiston aikana.

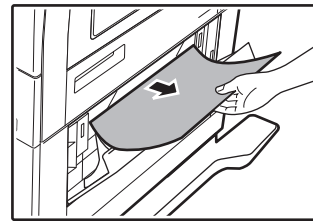

### (3) Sulje alemman puolen kansi.

Viesti " ⚠ Puhd. paperiväylä" poistetaan ja kopiointi on mahdollista.

### (4) Jos tukkiutunutta paperia ei nähdä vaiheessa kaksi, nosta ja vedä alemmaa paperikaukaloa poistaaksesi tukkeutuneen paperin.

Ole varovainen, ettet revi tukkeutunutta paperia poiston aikana.

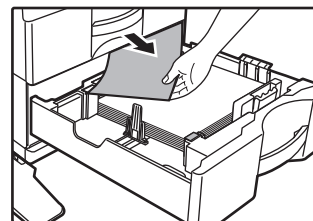

### (5) Sulje alempi paperikaukalo.

Työnnä kaukalo kokonaan sisään.

Mikäli viesti ei poistu, tarkista uudelleen, ettei paperia ole jäänyt.

# VÄRIAINEKASETIN VAIHTAMINEN

Vaihda väriainekasetti aina sen jälkeen, kun viesti "Vaihda värisäiliö." ilmestyy. Säilytä kunkin värin täyttä väriainekasettia lähetyksillä, jotta voit vaihtaa väriainekasetin heti, kun väriaine loppuu. Katso Käyttöohjetta tarkemmat tiedot väriainekasetin vaihtamisesta.

## (1) Avaa etukansi.

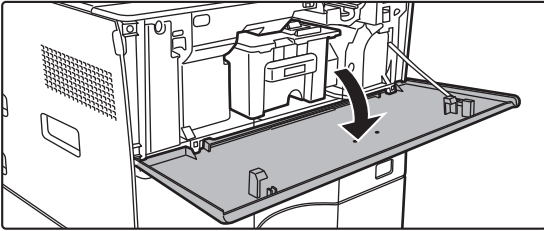

## (2) Vedä väriainekasettia itseesi päin.

Vedä väriainekasetti varovasti ulos vaakatasossa. Jos sitä nykäistään, väriainetta saattaa roiskua kasetista.

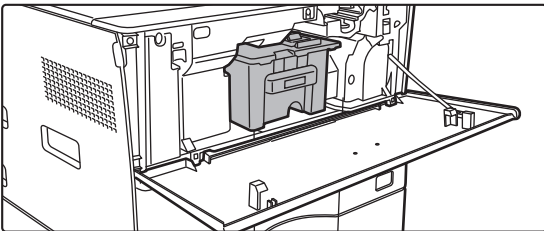

Pidä väriainekasetista kiinni molemmiin käsiin kuvan osoittamalla tavalla ja vedä se ulos laitteesta hitaasti.

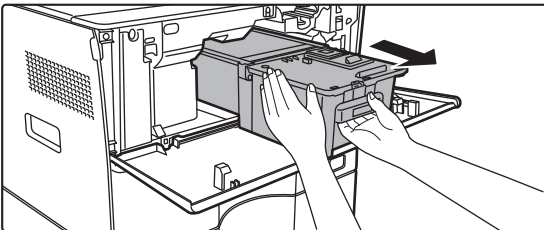

## (3) Ota uusi väriainekasetti pakkauksesta ja ravistele sitä vaakasuunnassa viisi tai kuusi kertaa.

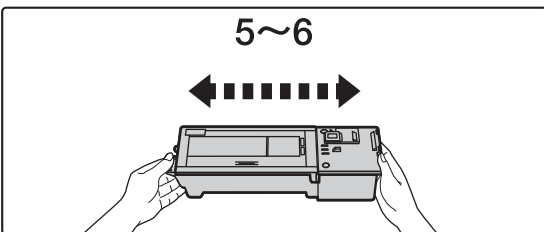

## (4) Aseta uusi väriainekasetti laitteeseen vaakatasossa hitaasti.

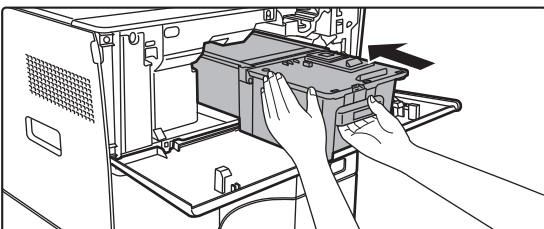

## (5) Paina voimakkaasti, kunnes kuulet "napsahtavan" äänen.

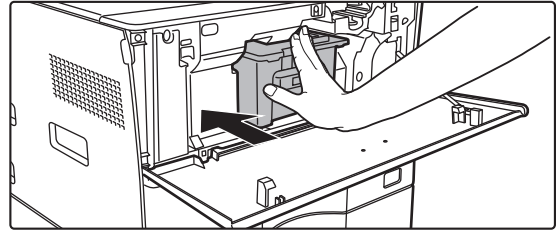

## (6) Sulje etukansi.

Laite siirtyy automaattisesti kuvansäätötilaan, kun väriainekasetti on vaihdettu. Älä avaa etukantta tämän aikana.

# TEKNISEET TIEDOT

## Tekniset tiedot / Kopiointierittelyt

|   |   |   |  |
|---|---|---|--|
| Nimi                                      | MX-B350W/MX-B350WE/MX-B450W/MX-B450WE   |   |  |
| Tyyppi                                    | Työpöytä  |   |  |
| Väri                                      | Mustavalkoinen  |   |  |
| Kopiointijärjestelmä                      | Sähköstaattinen laserkopioikone   |   |  |
| Skannaustarkkuus                          | Skannaus: 600 × 600 dpi, 600 × 300 dpi<br>Tulostus: 600 × 600 dpi   |   |  |
| Sävyjyrkkyyks                             | Skannaus: vastaava kuin 256 tasoa<br>Tulostus: vastaava kuin 256 tasoa  |   |  |
| Alkuperäiset paperikoot                   | Maks. A4 (8-1/2" × 14") arkeille ja nidotuille asiakirjoille  |   |  |
| Kopiointikoot                             | A4 - A6 (8-1/2" × 14" - 5-1/2" × 8-1/2"), Kirjekuori (Monarch, COM10, COM9, DL, C6, C5)<br>Päätaso (Taso 1):<br>A4 - A6 (8-1/2" × 11" - 5-1/2" × 8-1/2")<br>Sarjaohisyöttötaso:<br>A4 - A6 (8-1/2" × 14" - 5-1/2" × 8-1/2"), Kirjekuori<br>Puuttuva marginaali<br>Etureuna: 4 mm ± 1 mm (11/64" ± 3/64")<br>Takareuna: 2 mm - 5 mm (3/32" - 13/64")<br>Vasen reuna / Oikea reuna: yhteensä 4 mm ± 2 mm (11/64" ± 3/32")   |   |  |
| Paperityyppi                              | Päätaso (Taso 1):<br>Tavallinen paperi<br>Sarjaohisyöttötaso:<br>Tavallinen paperi, paksu paperi, ohut paperi, erikoismateriaali<br>Paperin paino:<br>Päätaso (Taso 1):<br>60 g/m <sup>2</sup> - 105 g/m <sup>2</sup> (16 lbs. bond - 28 lbs. bond)<br>Sarjaohisyöttötaso:<br>55 g/m <sup>2</sup> - 220 g/m <sup>2</sup> (13 lbs. bond - 80 lbs. cover)<br>• Joissakin käyttötilanteissa tai joidenkin paperilajien käyttö voi estää oikean tulostuksen.<br>• Käyttääksesi erikoismateriaaleja (kirjekuoret, tarrat, kiiltävä paperi, kalvot, jne.), tai paperia 106 g/m <sup>2</sup> :stä - 220 g/m <sup>2</sup> :iin (28 lbs. bond - 80 lbs. cover) ota yhteys jälleenmyyjäsi tai lähimpään valtuutettuun huoltoon. |   |  |
| Lämpenemisaika                            | 29 sekuntia<br>• Tämä voi vaihdella ympäristön olosuhteista riippuen.<br>• Virtapainikkeesta. Päävirtakytkimestä se kestää 30 sekuntia.   |   |  |
| Ensimmäisen kopion aika*                  | MX-B350W<br>MX-B350WE<br>Valotuslasi<br>RSPF  | MX-B450W<br>MX-B450WE<br>8,5 sekuntia<br>9,0 sekuntia                       |  |
|   | • Tämä voi vaihdella koneen tilan mukaan.<br>* A4 (8-1/2" × 11") arkkia.  |   |  |
| Kopiosuhteet                              | Sama koko: 1: 1 ± 0,8 %<br>Suurennos (AB-koko): 115 %, 122 %, 141 %, 200 %<br>(Tuumakoko: 129 %, 200 %)<br>Pienennös (AB-koko): 50 %, 70 %, 81 %, 86 %<br>(Tuumakoko: 50 %, 64 %, 77 %)<br>Zoomausalue: 25 - 400 % 1 %:n välein, yhteensä 376 säätöväliä.<br>Voidaan laskea zoomauskoko, kun mm on määritetty.<br>(25 - 200 % käytettäessä automaattista syöttölaitetta)  |   |  |
| Jatkuvat kopiointinopeudet*               | MX-B350W<br>MX-B350WE<br>35 kopiota/min<br>(Mukautet. Koko: 28 kopiota/min)   | MX-B450W<br>MX-B450WE<br>45 kopiota/min<br>(Mukautet. Koko: 37 kopiota/min) |  |
|   | * Jatkuva nopeus samalle alkuperäisten asiakirjojen lähteelle. Tulostus voidaan väliaikaisesti keskeyttää kuvan laadun vakiinnuttamiseksi. Nopeus voi laskea joissain ympäristöissä.  |   |  |
| Paperin syöttö / kapasiteetti             | 550 arkkia 1 tasossa (500) ja lisäksi 50 arkin sarjaohisyöttötaso<br>• Käytettäessä paperia 80 g/m <sup>2</sup> (20 lbs. bond)  |   |  |
| Maks. paperin syöttö / maks. kapasiteetti | 1150 arkkia 2 tasolla (550 + 600 × 1) sekä 50 arkin sarjaohisyöttötaso<br>• Käytettäessä paperia 80 g/m <sup>2</sup> (20 lbs. bond)   |   |  |
| Jatkuva kopiointi                         | Maks. 999 kopiota   |   |  |
| Muisti                                    | Vakio 1 Gt<br>• 1 Gt = Miljardi tavua. Todellinen formatoitu kapasiteetti on vähemmän.  |   |  |
| Ympäristön olosuhteet                     | Käyttöolosuhteet  | 10 °C - 35 °C (50 °F - 95 °F)<br>(20 % - 85 % RH) 590 - 1 013 hPa           |  |
|   | Standardiolosuhteet   | 21 °C - 25 °C (69,8 °F - 77 °F)<br>(50 ± 10 % RH)                           |  |

|                          |   |
|--------------------------|---|
| Virtalähteen vaatimukset | Paikallinen jännite ± 10 % (Katso virtalähteen vaatimukset laitteen vasemmanpuoleisen sivun vasemmassa alakulmassa olevasta nimilaaatasta.)<br>Tehonkulutus (mukaan lukien lisävarusteet)<br>Maks. 1,84 kW (220-240 V) 8A / Maks. 1,44 kW (120 V) 12A |
| Mitat                    | 492 mm (leveys) × 517 mm (syvyys) × 560 mm (korkeus) (19-3/8" (leveys) × 20-23/64" (syvyys) × 22-1/16" (korkeus))   |
| Paino                    | Noin 29 kg (64,0 lbs.)  |
| Kokonaismitat            | 687 mm (leveys) × 517 mm (syvyys) (20-23/64" (leveys) × 20-63/64" (syvyys))<br>(Sarjaohisyöttötaso ja vastaanottotason jatko-osa avattuna)  |

## Automaattinen syöttölaite

|                                    |   |
|------------------------------------|---|
| Asiakirjan syöttölaitteiden tyytit | Käntävä arkisyöttölaite (RSPF)  |
| Alkuperäiset paperikoot            | A3 - A5 (11" × 17" - 5-1/2" × 8-1/2")<br>Käyntikortti (89-91 mm × 51-55 mm)   |
| Alkuperäiset paperityypit          | Paperin paino<br>Tavallinen 50 g/m <sup>2</sup> - 105 g/m <sup>2</sup> (13 lbs. - 28 lbs.)<br>Käyntikortti 0,1-0,2 mm<br>Kaksipuolinen 50 g/m <sup>2</sup> - 105 g/m <sup>2</sup> (13 lbs. - 28 lbs.) |
| Paperinsäilytyskapasiteetti        | 50 arkkia (80 g/m <sup>2</sup> (20 lbs.))<br>(tai pinon maksimikorkeus 6,5 mm (17/64"))<br>Käyntikortti: 25 arkkia (Paksuus: 0,2 mm)<br>(tai pinon maksimikorkeus 6,5 mm (17/64"))                    |
| Skannausnopeus (kopiointi)         | 40 arkkia minuutissa<br>• Skannattaessa yksipuolisia, A4 (8-1/2" × 11"), 600 × 300 dpi  |

## Paperinsyöttöyksikkö

|                          |   |
|--------------------------|---|
| Nimi                     | 600 arkin paperinsyöttöyksikkö (MX-CS14)  |
| Paperikoot               | A4, B5, A5, 8-1/2" × 14", 8-1/2" × 13-1/2", 8-1/2" × 13-2/5", 8-1/2" × 13", 8-1/2" × 11", 7-1/4" × 10-1/2", 5-1/2" × 8-1/2" |
| Käytettävä paperi        | 55 g/m <sup>2</sup> - 220 g/m <sup>2</sup> (13 lbs. bond - 80 lbs. cover)   |
| Paperikapasiteetti       | 600 arkkia  |
| Virtalähteen vaatimukset | Syötetään päälaitteelta   |
| Mitat                    | 428 mm (leveys) × 517 mm (syvyys) × 172 mm (korkeus)<br>(16-55/64" (leveys) × 20-23/64" (syvyys) × 6-25/32" (korkeus))      |
| Paino                    | Noin 7 kg (15,5 lb.)  |

## Korkea jalusta/Matala jalusta

|       |  |   |
|-------|--|---|
| Nimi  | Korkea jalusta (MX-DS22)   | Matala jalusta (MX-DS23)  |
| Mitat | 568 mm (leveys) × 667 mm (syvyys) × 358 mm (korkeus) (22-3/8" (leveys) × 26-17/64" (syvyys) × 14-7/64" (korkeus)) (säätimet poissulkien) | 568 mm (leveys) × 667 mm (syvyys) × 73 mm (korkeus) (22-3/8" (leveys) × 26-17/64" (syvyys) × 2-7/8" (korkeus)) (säätimet poissulkien) |
| Paino | Noin 13 kg (28,7 lb.)  | Noin 7 kg (15,5 lb.)  |

## Verkkotulostimen tekniset tiedot

|                                |  |
|--------------------------------|--|
| Tyyppi                         | Sisäänrakennettu tyyppi  |
| Jatkuva tulostusnopeus         | Sama kuin jatkuvalle kopiointinopeudella   |
| Tarkkuus                       | Tiedonkäsittely: 600 × 600 dpi<br>Tulostus: 600 × 600 dpi  |
| Sivunkuvauskieli               | PCL6-emulaatio, PostScript®3™-emulointi  |
| Yhteensopivat protokollat      | TCP/IP (LPD/Port9100/IPP/FTP/WSD)  |
| Yhteensopiva käyttöjärjestelmä | Windows Server 2008, Windows 7, Windows 8.1, Windows Server 2012, Windows 10, Windows Server 2016<br>Mac OS X (10.6, 10.7, 10.8, 10.9, 10.10, 10.11, 10.12, 10.13) |
| Sisäiset kirjaimet             | 80 kirjainta PCL:lle, 136-kirjainta PostScript®3™-emuloinnille   |
| Muisti                         | Koneen järjestelmämuisti   |
| Liitäntä                       | 10BASE-T/100BASE-TX/1000BASE-T<br>USB 2.0: (Isäntä, Suuri nopeus)  |

## Faksin tiedot

|                             |   |
|-----------------------------|---|
| Tyyppi                      | Standardi (sisäänrakennettu)  |
| Käytettävissä olevat linjat | Yleiset puhelinlinjat (PSTN), yrityksen sisäinen puhelinjärjestelmä (PBX)   |
| Resolution                  | Vakio: 8 pistettä/mm x 3,85 riviä/mm<br>Fine: 8 pistettä/mm x 7,7 riviä/mm<br>Super Fine: 8 pistettä/mm x 15,4 riviä/mm |
| Yhteysnopeus                | Super G3: 33,6 kt/s, G3: 14,4 kt/s  |

|                         |   |
|-------------------------|---|
| Koodausmenetelmä        | MH, MR, MMR, JBIG   |
| Yhteysmenetelmä         | Super G3 / G3   |
| Alkuperäiset paperikoot | A4 (8-1/2" × 14" - 8-1/2" × 11")<br>(Voi lähettää paperin, jonka maksimipituus on 500 mm (vain lähetystä varten yksipuolinen / mustavalkoinen). |
| Rekisteröity paperikoko | A4 - A5 (8-1/2" × 14" - 5-1/2" × 8-1/2")  |
| Lähetyisaika            | Noin 2 sekuntia* (A4 (8-1/2" × 11") Sharpin standardipaperi, normaalit merkit, Super G3 (JBIG))<br>Noin 6 sekuntia (G3 ECM)                     |
| Muisti                  | 64 Mt   |
| Huomautuksia            | Osoite Maks. 300 syötettä<br>Massalähetykset Maks. 100 vastaanottajaa   |

\* Vastaa International Telecommunications Unionin (ITU-T) standardoimien Super G3 faksien 33,6 kt/s lähetysopeutta. Tämä on nopeus lähetettäessä A4-kokoinen (8-1/2" × 11") paperi, jossa on noin 700 merkkiä, vakiokuvanlaatu (8 × 3,85 merkkiä/mm) Hi-speed-tilassa (33,6 kt/s). Tämä on vain kuvatiotojen lähetysopeus eikä sisällä lähetyksen valvonnan aikaa. Lähetykseen todella tarvittava aika riippuu tekstin sisällöstä, vastaanottavan faksilaitteen tyypistä ja puhelinlinjan olosuhteista.

## Verkkoskannerin tekniset tiedot

|                                    |  |
|------------------------------------|--|
| Tyyppi                             | Väriskanneri   |
| Skannaustarkkuus (pää × pysty)     | 100 × 100 dpi, 150 × 150 dpi, 200 × 200 dpi, 300 × 300 dpi, 400 × 400 dpi, 600 × 600 dpi (työntöskannaus)<br>50 - 9600 dpi *1 (vetoskannaus)   |
| Skannausnopeus (A4 (8-1/2" × 11")) | M/V 40 arkkia/min (200 × 200 dpi) (yksipuolinen),<br>18 arkkia/min (200 × 200 dpi) (kaksipuolinen)<br>Väri 70 arkkia/min (200 × 200 dpi) (yksipuolinen),<br>110 arkkia/min (200 × 200 dpi) (kaksipuolinen)   |
| Liitäntä                           | • Kun normaalitilassa käytetään Sharpin standardipaperia (A4 koko (8-1/2" × 11")) 6 %:n peitolla ja automaattinen värin tunnistus ei ole käytössä. Nopeus vaihtelee alkuperäisasiakirjan tietomäärän mukaan.<br>• Tämä voi vaihdella ympäristön olosuhteista riippuen. |
|                                    | 10BASE-T/100BASE-TX/1000BASE-T,<br>USB 2.0 (kun käytössä on ulkoinen muistilaite)  |

|                                  |   |
|----------------------------------|---|
| Yhteensopivat protokollat        | TCP/IP  |
| Yhteensopiva käyttöjärjestelmä*2 | Windows Server 2008, Windows 7, Windows 8.1, Windows Server 2012, Windows 10, Windows Server 2016   |
| Tulostusmuoto                    | (M/V)<br>TIFF, PDF<br>Pakkausmenetelmä: avaus, G3 (MH), G4 (MMR) (harmaasävy/väri)<br>TIFF, JPEG, PDF<br>Pakkaustapa: JPEG (suuri, normaali ja pieni pakkaus) |
| Ajuri                            | TWAIN-yhteensopiva  |

\*1: Skannauskoko on pienennettävä tarkkuuden kasvaessa.

\*2: On olemassa tilanteita, joissa yhteyttä ei voi muodostaa. Kysy lisätietoja jälleenmyyjältäsi.

## Langattoman lähiverkon määritykset

|                                 |  |
|---------------------------------|--|
| Tyyppi                          | Standardi (sisäänrakennettu)   |
| Standardienmukaisuus            | IEEE802.11n/g/b  |
| Lähetystapa                     | OFDM (IEEE 802.11n/g), DS-SS (IEEE 802.11b)  |
| Taajuusalue                     | 2 412 MHz – 2 472 MHz  |
| Kanavanumero                    | ch 1 - ch 13   |
| Lähetysopeus (standardin arvo)* | IEEE802.11n maks. 150 Mt/s<br>IEEE802.11g maks. 54 Mt/s<br>IEEE802.11b maks. 11 Mt/s |
| Yhteensopivat protokollat       | TCP/IP (IPv4)  |
| Langaton lähetysteho            | Enintään 20 dBm (EIRP)   |
| Turvallisuusasetukset           | WEP, WPA2 PSK, WPA/WPA2-mixed PSK, WPA   |

\* Esitetyt arvot ovat langattoman lähiverkkostandardin teoreettisia maksimiarvoja. Arvot eivät esitä todellisia tiedonsiirtonopeuksia.

## TAVARAMERKKEJÄ KOSKEVAT HUOMAUTUKSET

Seuraavia tavaramerkkejä ja rekisteröityjä tavaramerkkejä käytetään tämän laitteen ja sen oheislaitteiden ja tarvikkeiden yhteydessä.

- Microsoft®, Windows®, Windows Server® 2008, Windows® 7, Windows® 8.1, Windows Server® 2012, Windows® 10, Internet Explorer®, Active Directory, Excel, Office 365, SharePoint ja OneDrive ovat Microsoft Corporationin rekisteröityjä tavaramerkkejä tai tavaramerkkejä Yhdysvalloissa ja muissa maissa.
- Intel® on Intel Corporationin rekisteröity tavaramerkki Yhdysvalloissa ja/tai muissa maissa.
- PostScript on Adobe Systems Incorporatedin rekisteröity tavaramerkki.
- Adobe, Adobe-logo, Acrobat, Adobe PDF -logo ja Reader ovat Adobe Systems Incorporatedin rekisteröityjä tavaramerkkejä tai tavaramerkkejä Yhdysvalloissa ja muissa maissa.
- Apple, Mac OS, AppleTalk ja EtherTalk ovat Apple Inc. -yhtiön rekisteröityjä tavaramerkkejä Yhdysvalloissa ja muissa maissa.
- Mozilla® ja Firefox® ovat Mozilla Foundationin rekisteröityjä tavaramerkkejä tai tavaramerkkejä Yhdysvalloissa ja muissa maissa.
- Sharpdesk on Sharp Corporationin tavaramerkki.
- Sharp OSA on Sharp Corporationin tavaramerkki.
- Kaikki muut tavaramerkit ja kopio-oikeudet ovat asianmukaisten omistajien omaisuutta.

Tämän tulostimen sisäiset fontit käyttävät Monotype Imagingin MicroType® fonttipakkaustekniikka sekä Monotype Imagingin skaalautuvaa fonttien hahmonnuksen alijärjestelmää nimeltä UFST® (Universal Font Scaling Technology).

MicroType® ja UFST® ovat Monotype Imaging, Inc:n tavaramerkkejä, jotka on rekisteröity Yhdysvaltojen Patent and Trademark Officessa ja jotka voivat olla rekisteröityjä joillain hallintoalueilla.

Candid, Gold ja Taffy ovat Monotype Imaging, Inc:n tavaramerkkejä, jotka on rekisteröity Yhdysvaltojen Patent and Trademark Officessa ja jotka voivat olla rekisteröityjä joillain hallintoalueilla.

CG Omega, CG Times, Garamond Antiqua, Garamond Halbfett, Garamond Kursiv, Garamond ja Halbfett Kursiv ovat Monotype Imaging, Inc:n tavaramerkkejä, jotka voivat olla rekisteröityjä joillain hallintoalueilla.

Albertus, Arial, Ashley Script, Coronet, Gill Sans, Joanna ja Times New Roman ovat Monotype Corporationin tavaramerkkejä, jotka on rekisteröity Yhdysvaltojen Patent and Trademark Officessa ja jotka voivat olla rekisteröityjä joillain hallintoalueilla.

Avant Garde, ITC Bookman, Lubalin Graph, Mona Lisa, Zapf Chancery ja Zapf Dingbats ovat International Typeface Corporationin tavaramerkkejä, jotka on rekisteröity Yhdysvaltojen Patent and Trademark Officessa ja jotka voivat olla rekisteröityjä joillain hallintoalueilla.

Clarendon, Eurostile, Helvetica, Optima, Palatino, Stempel Garamond, Times ja Univers ovat Heidelberg Druckmaschinen AG:n tavaramerkkejä, jotka voivat olla rekisteröityjä joillain hallintoalueilla. Niille on myöntänyt yksinomaisen käyttöoikeuden Linotype Library GmbH, joka on Heidelberg Druckmaschinen AG:n kokonaan omistama tytäryhtiö.

Apple Chancery, Chicago, Geneva, Monaco ja New York ovat Apple Inc:n tavaramerkkejä, jotka voivat olla rekisteröityjä joillain hallintoalueilla.

Wingdings on Microsoft Corporationin rekisteröity tavaramerkki Yhdysvalloissa ja muissa maissa.

Marigold ja Oxford ovat Arthur Bakerin tavaramerkkejä, jotka voivat olla rekisteröityjä joillain hallintoalueilla.

Antique Olive on Marcel Oliven tavaramerkki, joka voi olla rekisteröity joillain hallintoalueilla.

Hoefler Text on Johnathan Hoeflerin tavaramerkki, joka voi olla rekisteröity joillain hallintoalueilla.

HGothicB, HGMInchoL, HPGothicB ja HGPMinchoL ovat Ricoh Company, Ltd:n tavaramerkkejä, jotka voivat olla rekisteröityjä joillain hallintoalueilla. ITC on International Typeface Corporationin tavaramerkki, joka on rekisteröity Yhdysvaltojen Patent ja Trademark Officessa ja jotka voivat olla rekisteröityjä joillain hallintoalueilla.

Agfa on Agfa-Gevaert Groupin tavaramerkki, joka voi olla rekisteröity joillain hallintoalueilla.

Intellifont, MicroType ja UFST ovat Monotype Imaging, Inc:n tavaramerkkejä, jotka on rekisteröity Yhdysvaltojen Patent and Trademark Officessa ja jotka voivat olla rekisteröityjä joillain hallintoalueilla.

TrueType on Apple Inc:n tavaramerkki, joka on rekisteröity Yhdysvaltojen Patent and Trademark Officessa ja muissa maissa.

PostScript on Adobe Systems Incorporatedin tavaramerkki, joka voi olla rekisteröity joillain hallintoalueilla.

HP, PCL, FontSmart ja LaserJet ovat Hewlett-Packard Companyn tavaramerkkejä, jotka voivat olla rekisteröityjä joillain hallintoalueilla.

Monotype Imagingin UFST-tuotteen Type 1 -suoritin on Electronics For Imaging, Inc:n lisenssin alainen. Kaikki muut tavaramerkit ovat omistajensa omaisuutta.

Denne guide forklarer de grundlæggende fremgangsmåder for brug af maskinen, forsigtighedsregler for sikker brug og giver oplysninger til administratoren. Læs denne vejledning, før du anvender maskinen. For flere oplysninger om betjening og fejlfinding henvises til vejledningerne i PDF-format.

## FORSIGTIG

Hver vejledning dækker også det tilbehør, der anvendes med disse produkter.

Træk netstikket ud, hvis maskinen skal afbrydes helt fra det elektriske ledningsnet. Stikkontakten skal være tæt på udstyret og let tilgængelig.

Udstyret skal opsættes i nærheden af en tilgængelig stikkontakt, så det nemt at frakoble.

### Bemærk venligst

- Denne vejledning er blevet udarbejdet med stor omhu. Hvis du har kommentarer eller spørgsmål om vejledningen, bedes du kontakte nærmeste autoriserede servicecenter.
- Dette produkt er gennemprøvet og har gennemgået en grundig kvalitetskontrol. Hvis der alligevel mod vores forventning skulle vise sig at være en defekt eller et problem, bedes du kontakte dit nærmeste autoriserede servicecenter.
- Bortset fra tilfælde dækket af lovgivningen, er SHARP ikke ansvarlig for fejl, der opstår under brug af produktet eller dets ekstraudstyr, ej heller for fejl, der skyldes ukorrekt betjening af produktet og dets ekstraudstyr, eller andre fejl eller skader, der opstår på grund af brug af produktet.

### Advarsel

- Gengivelse, tilpasning eller oversættelse af indholdet i denne vejledning uden forud skriftlig tilladelse er forbudt, bortset fra hvad der er tilladt ifølge lovgivning om kopiering.
- Alle oplysninger indeholdt i denne vejledning kan ændres uden forudgående varsel.

Displayets skærme, meddelelser og tastnavne, der er vist i denne manual, kan være forskellige fra dem, der faktisk er på maskinen på grund af produktforbedringer.

- Maskinen indeholder software med moduler, som er udviklet af Independent JPEG Group.
- Copyright© 1995-2007 Adobe Macromedia Software LLC. Alle rettigheder forbeholdt.

### Garanti

Til trods for at SHARP Corporation har gjort alt for at gøre dette dokument så nøjagtigt og nyttigt som muligt, stilles der ingen garanti mht. indholdet. Alle oplysninger indeholdt i denne vejledning kan ændres uden forudgående varsel. SHARP kan ikke drages til ansvar for tab eller skade, direkte eller indirekte, som måtte opstå på grund af eller i relation til brugen af denne betjeningsmanual.

© Copyright SHARP Corporation 2018. Alle rettigheder forbeholdt. Det er forbudt at reproducere, ændre på eller oversætte denne manual uden forudgående skriftlig tilladelse, undtagen inden for de rammer der er tilladt iflg. copyright-reglerne.

### Softwarelicens

Softwarelicensen vises, når du henter softwaren eller installerer softwaren\*1 fra cd-rommen\*2. Ved at hente og bruge denne software, accepterer du at overholde betingelserne i softwarelicensen.

\*1 Hvis softwaren hentes fra vores hjemmeside.

\*2 Hvis "Software CD-ROM" leveres med maskinen.

### Trådløs LAN

MX-B350W/MX-B350WE/MX-B450W/MX-B450WE: Standard (Indbygget type)

Kommunikationsrækkevidden for trådløs LAN kan være indskrænket eller måske umulig i nogle omgivelser på grund af afskærmende materialer, installationsstedet, forstyrrelser fra omgivende trådløst udstyr, dataoverførselshastigheden og andre faktorer.

### Laserinformation

Anvendelse af andre betjeningsenheder, indstillinger eller procedurer end her angivet kan medføre farlig eksponering over for stråler.

|                      |   |
|----------------------|---|
| <b>Bølgelængde</b>   | MX-B350W/MX-B350WE/MX-B450W/<br>MX-B450WE:<br>788 nm + 12 / -13 nm  |
| <b>Impulstider</b>   | MX-B350W/MX-B350WE:<br>Normal papirtilstand / Kraftig papirtilstand =<br>14,03 $\mu$ s $\pm$ 0,041 $\mu$ s / 7 mm<br>MX-B450W/MX-B450WE:<br>Normal papirtilstand =<br>11,02 $\mu$ s $\pm$ 0,032 $\mu$ s / 7 mm<br>Kraftig papirtilstand =<br>14,03 $\mu$ s $\pm$ 0,041 $\mu$ s / 7 mm |
| <b>Udgangseffekt</b> | MX-B350W/MX-B350WE/MX-B450W/<br>MX-B450WE:<br>Maks. 0,6 mW (LD1+LD2)  |

Dette digitale udstyr er et KLASSE 1 LASERPRODUKT (IEC 60825-1 udg 3-2014).

### EMC (denne maskine med tilbehør)

#### ADVARSEL:

Iht. kravene om elektromagnetisk kompatibilitet bør der anvendes skærmede kabler til denne maskine.

Et kabel på 10 m eller kortere foretrækkes.

Dette er et klasse A-produkt. I et hjemmemiljø kan dette produkt være årsag til radiointerferens, i så tilfælde kan brugeren være nødt til at tage passende forholdsregler.

## Symboler i denne vejledning

Denne vejledning bruger forskellige sikkerhedssymboler for at sikre sikker brug. Sikkerhedssymbolerne beskrives nærmere nedenfor. Det er vigtigt, at du forstår symbolernes betydning, når du læser vejledningen.

### Symbolernes betydning



#### ADVARSEL

Betyder, at der er risiko for død eller alvorlig personskade.



#### FORSIGTIG

Betyder, at der er risiko og personskade eller materiel skade.



#### FORSIGTIG! VARM



#### GØR IKKE DEMONTÉR



#### KLEMPUNKT HOLD RENT



#### OBLIGATORISKE HANDLINGER



#### FORBUDTE HANDLINGER

## Bemærkninger vedr. strøm



#### ADVARSEL



Sørg for kun at tilslutte netledningen til en stikkontakt, der opfylder de anførte krav til spænding og strømstyrke. Kontroller også, at stikkontakten er korrekt tilsluttet jordnettet. Brug ikke en forlængerledning eller en adapter til at slutte andre enheder til den stikkontakt, der anvendes til maskinen.

**Brug af ukorrekt strømforsyning kan medføre ildebrand eller elektrisk stød.**

\* Se typeskiltet i venstre side af maskinen med hensyn til strømforsyningskrav.



**Undgå at beskadige eller ændre på netledningen.**

Undgå at placere tunge genstande på netledningen, at trække i den eller bøje den for meget, da dette kan medføre ildebrand eller elektrisk stød.



**Stikket må ikke sættes til eller tages ud med våde hænder.**

Dette kan forårsage elektrisk stød.



#### FORSIGTIG



**Træk ikke i ledningen, når stikket tages ud af stikkontakten.**

Hvis du trækker i ledningen, kan det beskadige den og medføre ildebrand eller elektrisk stød.



**Hvis maskinen ikke skal bruges i længere tid, så skal du for en sikkerheds skyld tage stikket ud af stikkontakten.**



**Når maskinen skal flyttes, skal du først slukke for hovedafbryderen og tage stikket ud af stikkontakten.**

Ledningen kan være beskadiget, hvilket medfører risiko for ildebrand eller elektrisk stød.

## Installationsbemærkninger



#### FORSIGTIG



**Installer ikke maskinen på en ustabil eller skrå overflade. Installer maskinen på en overflade, der kan holde til maskinens vægt.**

Der er risiko for personskade, hvis maskinen vælter. Hvis der skal installeres tilbehør til maskinen, må det ikke installeres på et ujævnt, skråt eller på anden vis ustabil gulv. Risiko for skridning, fald eller væltning. Installer produktet på en flad og stabil overflade, der kan holde til produktets vægt.



**Må ikke installeres i et fugtigt eller støvet lokale.**

Risiko for ildebrand og elektrisk stød. Hvis der kommer støv ind i maskinen, kan det medføre snavsede udskrifter og maskinfejl.



**Steder der er meget varme, kolde, fugtige eller tørre (i nærheden af varmeapparater, befugtningsanlæg, klimaanlæg osv.)**

Papiret kan blive fugtigt og der kan dannes kondens inden i maskinen, hvilket kan medføre papirstop og snavsede udskrifter. Hvis der er installeret et befugtningsanlæg med ultralyd i lokalet, skal der anvendes rent vand specielt beregnet til befugtningsanlægget. Hvis der anvendes vand fra vandhanen, kan det indeholde mineraler og andre urenheder, som kan lejres inden i maskinen og medføre snavsede udskrifter.



**Når maskinen er installeret, skal**

**stillemekanismerne sænkes ned til gulvet for at sikre maskinen (forhindre, at den bevæger sig).**

Drej stillemekanismerne i låseretningen, indtil de er i fast kontakt med gulvet.

**Hvis det er nødvendigt at ændre maskinens placering i forbindelse med en ommøblering af kontoret eller af andre årsager, skal stillemekanismerne løftes op, så de ikke rører gulvet. Afbryd strømforsyningen, og flyt derefter maskinen.**

(Sænk stillemekanismerne igen, når maskinen er opstillet som ønsket, for at sikre maskinen igen).



**Steder udsat for direkte sollys**

Direkte sollys kan deformere plastdele og forårsage snavsede udskrifter.



**Steder med ammoniakgas**

Hvis maskinen installeres i nærheden af en lyskopimaskine, kan det forårsage snavsede udskrifter.



**Opstil ikke maskinen et sted med dårlig luftcirkulation.**

En lille mængde ozon produceres inde i maskinen, når den udskriver. Den mængde ozon, der produceres, er ikke nok til at være skadelig. Der kan dog bemærkes en ubehagelig duft under lange kopieringsforløb, og det er derfor, at maskinen bør installeres i et lokale med ventilator eller vinduer, der kan sikre tilstrækkelig luftgennemstrømning. (Lugten kan til tider give hovedpine).

\* Opsæt maskinen, så folk ikke udsættes direkte for udblæsning fra maskinen. Hvis den installeres i nærheden af et vindue, skal det sikres, at den ikke udsættes for direkte sollys.





### Mod en væg

Sørg for, at der er tilstrækkeligt meget plads omkring maskinen af hensyn til service og korrekt ventilation. (Maskinen må ikke installeres tættere på væggen, end hvad der er angivet.)

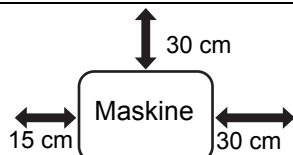

### Steder med vibrationsrisici.

Vibrationer kan forårsage funktionssvigt.



- Maskinen skal installeres tæt på en lettilgængelig stikkontakt, så den er let at tilslutte.
- Slut maskinen til en anden stikkontakt, der ikke anvendes til andre elektriske apparater. Hvis der er tilsluttet belysning til samme vægstik, kan lyset blinke.

## Om forbrugsvarer



### FORSIGTIG

**Smid ikke en tonerkassette ind i åbne flammer.**



Der kan sprøjte toner ud, som kan medføre forbrændinger.



Tonerpatronerne skal opbevares utilgængeligt for små børn.

## Sikkerhedsanvisninger ved brug



### ADVARSEL



**Placer ikke en beholder med vand eller anden væske eller en metalgenstand, der risikerer at falde ned, på maskinen.**

Hvis der spildes væske, eller hvis en genstand falder ind i maskinen, kan det medføre ildebrand eller elektrisk stød.



**Fjern ikke maskinbeklædningen.**

Højspændingsdele inde i maskinen kan forårsage elektrisk stød.



**Der må ikke udføres nogen ændringer på denne maskine.**

Det kan medføre personskader eller beskadigelse af maskinen.



**Anvend ikke en brændbar spray til at rengøre maskinen med.**

Hvis gas fra sprayen kommer i kontakt med varme, elektriske komponenter eller varmeenheden i maskinen, kan det resultere i brand eller elektrisk stød.



**Hvis du opdager røg, en usædvanlig lugt eller andet unormalt, må maskinen ikke bruges.**

Hvis maskinen bruges under disse forhold, kan det medføre ildebrand eller elektrisk stød.

Sluk øjeblikkeligt for hovedafbryderen, og tag stikket ud af stikkontakten.

Kontakt din forhandler eller nærmeste godkendte servicerepræsentant.



**Sluk for hovedstrømmen, og tag stikket ud af stikkontakten under tordenvejr for at undgå elektrisk stød eller ildebrand i tilfælde af lynnedslag.**



**Hvis et stykke metal eller vand kommer ind i maskinen, skal du slukke for hovedafbryderen og tage stikket ud af stikkontakten.**

Kontakt din forhandler eller nærmeste godkendte servicerepræsentant. Hvis maskinen bruges under disse forhold, kan det medføre elektrisk stød.



### FORSIGTIG



**Se ikke direkte ind i lyskilden.**

Det kan medføre øjenskader.



**Dæk ikke maskinens ventilationshuller til. Installer ikke maskinen på et sted, der dækker ventilationshullerne til.**

Hvis ventilationshullerne dækkes til, kan det overophede maskinen og medføre risiko for ildebrand.



**Fuserenheden og papirudlægningsområdet er varme.**

Når du fjerner fastkørt papir, må du ikke røre ved fuserenheden og papirudlægningsområdet. Pas på ikke at brænde dig selv.



Når du lægger papir i maskinen, fjerner fastkørt papir, foretager vedligeholdelse, lukker lågerne foran og på siden samt sætter bakker i og tager dem ud, skal du passe på ikke at få fingrene i klemme.

Hvis spændingsfluktuationer overskrider den tilladte rækkevidde, kan enheden stoppe.

## OPLYSNINGER ANGÅENDE MILJØET

### Oplysninger til brugerne om bortskaffelse (private brugere)

### Oplysninger om bortskaffelse af dette udstyr og dets batterier

DETTE UDSTYR MÅ IKKE BORTSKAFFES SAMMEN MED HUSHOLDNINGSAFFALD ELLER SÅDAN AT DET KAN BLIVE BRÆNDT!

Brugt elektrisk og elektronisk udstyr og batterier skal altid indleveres og behandles SEPARAT i overensstemmelse med lokale love og bestemmelser.

Separat indlevering fremmer en miljøvenlig bearbejdning og genanvendelse af materialer, og det minimerer mængden af affald til bortskaffelse. FORKERT

BORTSKAFFELSE kan være skadelig for menneskers helbred og for miljøet på grund af visse stoffer! Bring BRUGT



Brugere fra PRIVATE HUSHOLDNINGER skal anvende eksisterende returneringsfaciliteter for brugt udstyr. Indleveringen er gratis.

UDSTYR til en lokal, ofte kommunal, genbrugsstation hvor det er muligt.

Dette udstyr indeholder et BATTERI som ikke kan fjernes af brugeren. Kontakt forhandleren vedrørende udskiftning af batteriet.

Hvis du er i tvivl om den korrekte metode til bortskaffelse, skal du kontakte de lokale myndigheder eller forhandleren og spørge dem hvordan du skal gøre.

KUN FOR BRUGERE I EU OG VISSE ANDRE LANDE, F.EKS. NORGE OG SCHWEIZ: Separat affaldshåndtering er et lovmæssigt krav.

Symbolet herover er placeret på elektrisk og elektronisk udstyr (eller på emballagen) for at minde brugeren om dette.

Hvis udstyret har været anvendt til FORRETNINGSMÆSSIGE FORMÅL, skal du kontakte din SHARP-forhandler, som vil informere dig om tilbagetagelse. Du skal muligvis betale for omkostningerne ved tilbagetagelsen. Små apparater (og små mængder) kan eventuelt indleveres på den lokale genbrugsstation. Gælder for Spanien: Kontakt det etablerede indsamlingssystem eller den lokale myndighed vedrørende indlevering af dine brugte produkter.

## Oplysninger angående miljøet

Læs venligst dette afsnit og hyggeligt. Det vil hjælpe dig til at nedbringe både din påvirkning af miljøet og dine omkostninger.

### Spar på papiret

1. Den automatiske dupleks udskrivningsfunktion til automatisk udskrivning på begge sider af papiret, uden at man skal vende det manuelt. Hvis maskinen er udstyret med den automatiske dupleks udskrivningsfunktion, kan du konfigurere udskrivningsindstillingerne på din computer til at udskrive automatisk på begge sider af papiret. Det er derfor godt, at bruge denne maskinens automatiske duplex udskrivningsfunktion, så snart det er muligt.
2. Ved at udskrive på tyndt 64g/m<sup>2</sup> papir, der overholder standarden EN12281:2002 og lign. kvalitetsstandarder, kan du nedsætte miljøpåvirkningen.

### Spar på energien

1. Denne maskine har en energisparertilstand, der nedsætter strømforbruget betydeligt. Når maskinen ikke anvendes i et bestemt tidsrum, skifter den til en tilstand med mindre strømforbrug. I denne tilstand er strømforsyningen til betjeningspanelet og fikseringsenheden slået fra. På den måde kan man reducere strømforbruget. Der går længere tid, før maskinen er klar til brug fra denne tilstand, end der gør fra "klar tilstanden". Du kan indstille tidsrummet, der skal gå, før maskinen skifter til energibesparetilstand. For modeller med en energispareknap: Hvis din næste udskrivning er senere end den indstillede tid for omskiftning til energisparetilstanden, anbefaler vi, at du trykker på energibespareknappen for at aktivere energisparetilstanden straks. For modeller med automatisk funktion for strømadministration, der selv indstiller til enhedens brugsmønster, eller også for modeller med øko-scantilstand, anbefaler vi, at dette bruges for at reducere energiforbruget og spare yderligere på udgifterne. Disse energisparefunktioner beskrives detaljeret i betjeningsvejledningen.
2. Denne maskine overholder kriterierne fra den seneste version af International Energy Star. "International Energy Star Programme" er et frivilligt registreringsprogram for energibesparende kutorudstyr.

## Bortskaffelse af patroner og behandling

Angående din brug af Sharp tonerpatroner og andre forbrugsstoffer fra Sharps kopimaskiner/multifunktionelle maskiner bedes man være opmærksom på, at disse affaldsprodukter skal behandles korrekt i overensstemmelse med de gældende bestemmelser i dit område. Vi anbefaler, at du tager kontakt til kompetente serviceudbydere (fx firmaer for genbrug af affald) angående dette, og beder de lokale myndigheder om støtte, hvis det er nødvendigt. For oplysninger om eksisterende Sharp indsamlings- og genbrugsprogrammer, som findes i nogle lande, bedes du se på vores website [www.sharp.eu](http://www.sharp.eu).

Dette produkt er udelukkende udviklet til kommerciel anvendelse og falder derfor indenfor omfanget af regulativ (EF) 1275/2008, der implementerer EU-direktiv 2005/32/EF vedrørende øko-designkrav til det elektriske strømforbrug i standby- og slukket-tilstand. SHARP anbefaler ikke dette produkt til brug i husholdninger og påtager sig intet ansvar for sådan brug.

## Akustisk støjniveau

Støj emissionen kan ses på følgende URL-adresse: <http://www.sharp-world.com/products/copier/products/>



## SIKKERHEDSDATABLAD (SAFETY DATA SHEET)

SDS (Safety Data Sheet) kan ses på følgende Web-adresse: <http://www.sharp-world.com/corporate/eco/env-info/sds/us/index.html>

## FORBRUGSSTOFFER

De standardforsyninger til denne maskine, som brugeren kan udskifte, omfatter papir og tonerpatroner.

Der må kun anvendes originale SHARP-produkter til tonerpatroner og overheadtransparenter.

|   |  |
|---|--|
| <br><br><b>GENUINE SUPPLIES</b> | For at opnå det bedste resultat bør du kun anvende originale forsyninger fra Sharp, som er designet, fremstillet og afprøvet til at optimere Sharp-produkternes levetid og ydeevne. Se efter etiketten for originale forsyninger på toneremballagen. |
|---|--|

## Opbevaring af forsyninger

### Korrekt opbevaring

1. Opbevar forsyningerne på et sted, der:
  - er rent og tørt,
  - har en stabil temperatur,
  - ikke er udsat for direkte sollys.
2. Opbevar papir i emballagen fladt liggende.
3. Papir, der opbevares stående i emballagen, eller som er pakket ud, kan blive krøllet eller fugtigt, og det kan medføre papirstop.

### Lagring af tonerpatroner

Opbevar nye tonerpatroner vandret med oversiden op. Opbevar dem ikke i oprejst position. Hvis tonerpatronen opbevares oprejst, fordeles toneren ikke altid jævnt, selvom patronen rystes kraftigt, og kan sidde fast inde i patronen.

- Opbevar toneren et sted, hvor temperaturen er lavere end 40°C (104°F). Hvis den opbevares et varmt sted, kan toneren i patronen stivne.
- Brug de anbefalede tonerpatroner fra SHARP. Hvis der anvendes andre tonerpatroner end dem, som SHARP anbefaler, kan maskinen muligvis ikke opnå fuld kvalitet og ydeevne, og der er risiko for beskadigelse af maskinen.

### Levering af reservedele og hjælpematerialer

Levering af reservedele til reparation af maskinen garanteres i mindst 7 år fra produktions Slut. Reservedele er de dele af maskinen, som kan nedbrydes inden for produktets normale brugstid, hvorimod de dele som normalt holder længere end produktet ikke betragtes som reservedele. Forbrugsvarer kan også leveres i op til syv år efter, at produktionen af maskinen er ophørt.

## NAVNE PÅ MASKINDELE

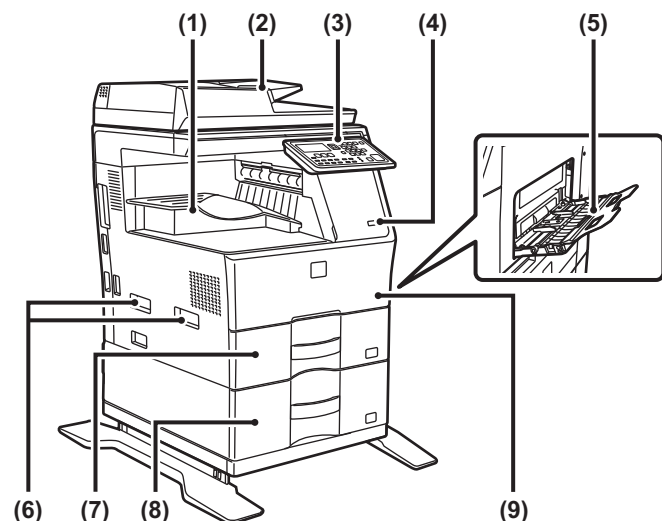

- (1) Udkastbakke (udkastbakkeskab)
- (2) Automatisk dokument-feeder
- (3) Betjeningspanel
- (4) USB-port (A-type)
- (5) Specialbakke
- (6) Håndtag
- (7) Bakke 1
- (8) Bakke 2 (når en papirfødningsenhed til 600 ark er installeret)\*
- (9) Forside

\* Perifer enhed

## SÅDAN TÆNDES DER FOR STRØMMEN

Dette afsnit beskriver, hvordan maskinen tændes/slukkes, og hvordan den genstartes. Strømkontakten er placeret på venstre side af maskinen.

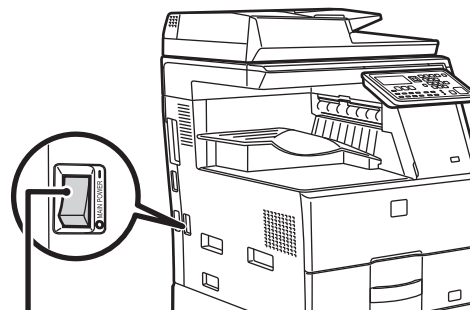

Hovedafbryderen

### Sådan tændes der for strømmen

Indstil hovedafbryderen på " I " position.

### Sådan slukkes der for strømmen

Indstil hovedafbryderen på " O " position.

### Genstart maskinen

Sluk for hovedafbryderen, og tænd derefter for den igen.



Sluk for hovedafbryderen, og tag stikket ud af stikkontakten, hvis du mistænker en maskinefejl, hvis det tordner i nærheden, eller hvis du skal flytte maskinen.



- Når du anvender faxfunktionen, skal hovedafbryderen altid stå i positionen " I ".
- Udskrivning og andre funktioner kan eventuelt ikke bruges en kort periode, efter der er tændt for strømmen, eller maskinen er aktiveret fra dvaletilstand. Denne tid er nødvendig for at klargøre maskinen til normal udskrivning og kaldes opvarmningstid.

# TIL ADMINISTRATOREN

## Adgangskode til indstillingstilstand

Indstillingstilstanden kan ændres fra betjeningspanelet eller ved brug af en computerwebbrowser. Efter maskinen er blevet indstillet, henvises der til [SYSTEMINDSTILLINGER] i brugervejledningen for at indstille en ny adgangskode.

## Password til at logge på fra denne maskine

Det fabriksindstillede password for maskinen er "00000".

## Password til at logge på fra en computer

Der er to konti, der kan logge ind fra en webbrowser: "Administrator" og "Bruger". Fabriksstandardadgangskoderne for hver konto vises nedenfor. Ved at logge ind som "Administrator" kan du administrere alle de tilgængelige indstillinger via webbrowser.

|               | Konto | Adgangskode |
|---------------|-------|-------------|
| Bruger        | users | users       |
| Administrator | admin | admin       |

## Adgangskode for at logge ind fra en computer

Når du tilslutter maskinen til netværket, skal du ikke tilslutte direkte til internettet men til et undernetværk (område inddelt af routeren), hvor i kun den godkendte enhed (som f.eks. computeren) til kommunikation med maskinen i det beskyttede LAN, som er en slags firewall, er tilsluttet. Og de tilsluttede enheder skal administreres i undernetværket således, at netværksbetingelserne altid bliver bibeholdt. Brug også filterindstillingsfunktionen til at forhindre ulovlig adgang.



## Om adgangskodeadministration

Lige efter installation af maskinen bliver man bedt om at ændre administratoradgangskoden. Adgangskoden skal ændres af administratoren og administreres strengt. Notér den ændrede adgangskode ned i følgende skema, og opbevar den omhyggeligt. **Skriv "Ny adgangskode"**.

| Fabriksstandard         |                | Ny adgangskode |
|-------------------------|----------------|----------------|
| Administratordgangskode | 00000<br>admin |                |
|                         |                |                |
|                         |                |                |



Vær omhyggelig med ikke at glemme en nyindstillet administrator-adgangskode. Hvis den bliver glemt, kan den ikke bekræftes, og nogle indstillinger og funktioner, der kræver administratorgodkendelse, kan ikke anvendes.

## For brugerne af fax-funktionen

### Vigtige sikkerhedsanvisninger

- Hvis noget af dit telefonudstyr ikke fungerer korrekt, skal du straks koble det fra telefonlinjen, da det kan forårsage skade på telefonnetværket.
- Installer aldrig telefonledninger under et tordenvejr.
- Installer aldrig telefonstik på våde steder, medmindre stikket er specielt designet til våde steder.
- Installer aldrig uisolerede telefonledninger eller klemmer, medmindre telefonlinjen er frakoblet ved netværksgrænsefladen.
- Vær forsigtig ved installation eller modifikation af telefonlinjer.
- Undgå at bruge telefonen (bortset fra en trådløs type) under et tordenvejr. Der kan være en lille risiko for elektrisk stød ved lynnedslag.
- Brug ikke en telefon til at anmelde en gaslækage i nærheden af gaslækagen.
- Installer eller brug ikke maskinen i nærheden af vand, eller når du er våd. Pas på ikke at spilde væske i maskinen.
- Gem disse instruktioner.

## Betjeningsvejledninger

Instruktionerne til denne manual er opdelt i følgende tre afsnit.

### Før brug af maskinen

#### Startvejledning: denne vejledning

Dette afsnit forklarer forholdsreglerne for at sikre sikker brug. Dette afsnit inkluderer også vigtige oplysninger for personer, der er ansvarlige for vedligeholdelse af maskinen. Læs dette afsnit før brug af maskinen for første gang.

### Brugsvejledning

#### Bruger's Manual (PDF)

Oplysninger om kopimaskinen og de andre funktioner, som denne maskine er udstyret med, er blevet samlet i en PDF-fil kaldet "Bruger's Manual".

Læs brugervejledning for at lære, hvordan du bruger maskinen, hvis du ønsker at vide mere om dens funktioner, eller hvis du har problemer med at betjene den.

### Udskrivning fra en computer

#### Installationsvejledning for software (PDF)

Dette afsnit forklarer installation af de forskellige drivere, der er nødvendige for at bruge denne maskine som en printer eller netværksscanner.

Læs dette afsnit, når maskinen betjenes fra en computer.

### Sådan læses brugervejledningen

Brugervejledningen på den medfølgende CD-ROM giver detaljeret vejledning til betjening af maskinen. Brugervejledningen er i PDF-format.

- (1) Sæt den medfølgende CD-ROM i CD-ROM-drevet.
- (2) Dobbeltklik på CD-ROM-ikonet eller få vist indholdet af CD-ROM'en.
- (3) Dobbeltklik på mappen for det sprog, du vil læse (f.eks.: "English" for engelsk), og dobbeltklik på manualen (UsersManual\_xx.pdf/SoftwareSetupGuide\_xx.pdf, (Ersat din landskode for "xx".)) som du vil læse.

For at se manualen i PDF-format er det nødvendigt at have Acrobat Reader eller Adobe Reader of Adobe Systems Incorporated. Hvis ingen af disse programmer er installeret på din computer, kan de hentes fra følgende:

URL: <http://www.adobe.com/>

# FJERNELSE AF FEJLAGTIGT FREMFØRT PAPIR

Når der opstår fejl i fremføringen under kopiering, vises meddelelsen " ⚠ Ryd papirsti." og placeringen af fejlen i fremføringen.

Kontrollér placeringen, og fjern det fejlagtigt fremførte papir. For detaljeret procedure til fjernelse af fejlagtigt fremført papir henvises der til brugervejledningen.



Papir kan blive revet i stykker ved fjernelse af fejlagtigt fremført papir. I så fald skal du fjerne alle stumper papir fra maskinen.

## DOKUMENTFØDER

### (1) Fjern den fejlagtigt fremførte original.

Fjern originalen fra dokumentføderen. Kontrolsektionerne A, B, og C nedenfor viser illustrationen, og fjern den fejlagtigt fremførte original.

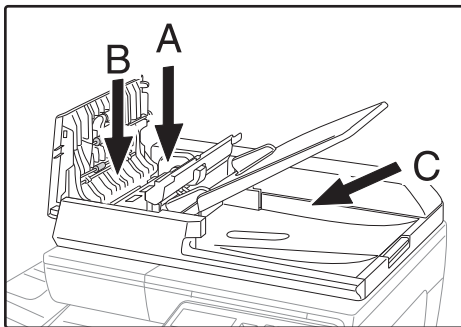

#### • Sektion A

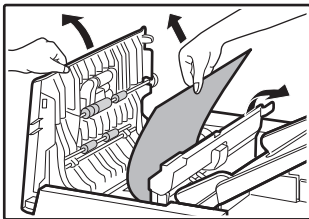

#### • Sektion B

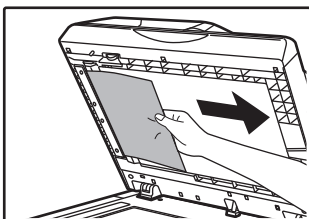
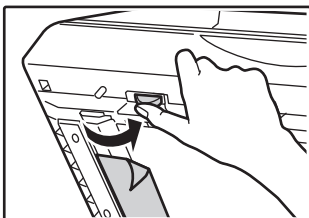

#### • Sektion C

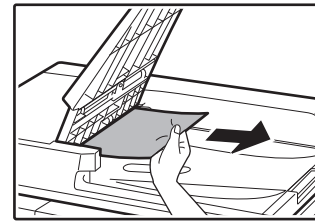

(2) Tryk på tasten [OK] for at få indikatoren for fejlindføeringssted til at holde op med at blinke.

(3) Læg originalerne markeret med tallet i displayet tilbage i dokumentindføeringsbakken, og tryk på tasten [START].

Kopiering genoptages af de originaler, der resterede, da der skete fejl i fremføringen.

## MANUEL FEEDER

(1) Fjern eventuelt papir i manuel feed.

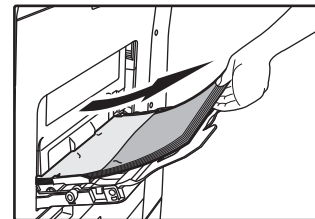

(2) Fjern forsigtigt det fejlagtigt fremførte papir fra den manuelle feeder.

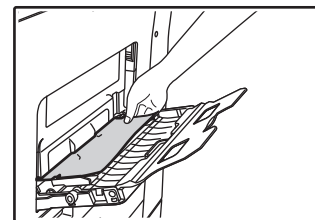

(3) Tag fat i sidelågens håndtag til åbning/lukning, og åbn og luk forsigtigt sidelågen.

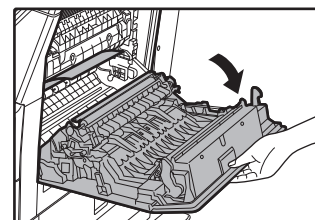

(4) Drej papirfremføringsknappen, og udfør papiret derinde. (se "Papirstop i indføeringsområde A (side 116)")

- (5) Luk hjælpebakken og derefter manual feed, tag fat i sidelågens håndtag til åbning/lukning, og åbn og luk forsigtigt sidelågen.

Meddelelsen " ⚠ Ryd papirsti." forsvinder, og kopiering er mulig.

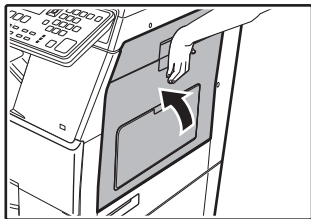

## MASKINE

For at fjerne et papirstop inde i maskinen skal du åbne sidelågen, kontrollere om papirstoppet befinder sig ved "A", "B" eller "C" herunder og følge den normale fremgangsmåde for fjernelse af papirstop.

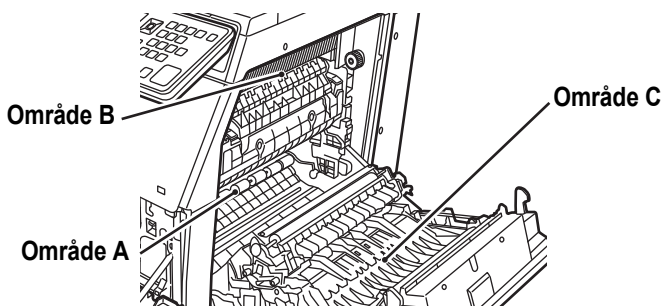

### Papirstop i indføringsområde A

- (1) Fjern omhyggeligt det fejlagtigt fremførte papir. Drej rullens drejehjælp i pilens retning for at hjælpe til med at fjerne det.

Pas på ikke at rive det fejlagtigt fremførte papir i stykker, når du fjerner det.

Fikseringsenheden er meget varm. Rør ikke ved fikseringsenheden, når du fjerner det fejlagtigt fremførte papir. Hvis du gør det, kan det medføre forbrænding eller tilskadekomst.

Drejehjælp til rulle      Heater sektion

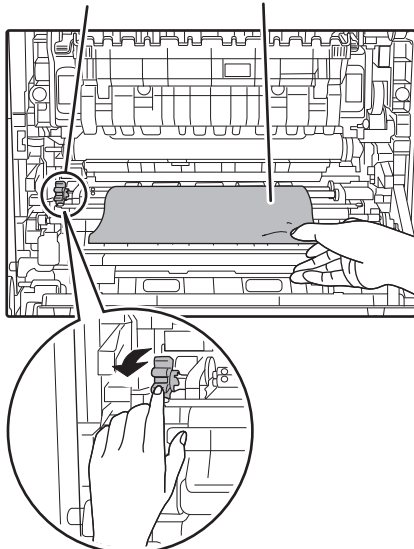

- (2) Luk sidedækslet.

Meddelelsen " ⚠ Ryd papirsti." forsvinder, og kopiering er mulig.

### Papirstop i indføringsområde B

- (1) Løft fikseringsenhedens trykkudløserhåndtag for at gøre fjernelsen nemmere.

Trykjusteringsarme til fixeringsenhed

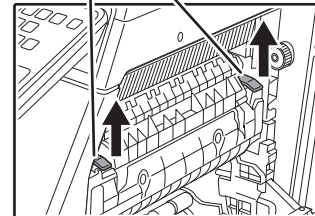

- (2) Fjern papirstoppet.

Pas på ikke at rive det fejlagtigt fremførte papir i stykker, når du fjerner det.

Fikseringsenheden er meget varm. Rør ikke ved fikseringsenheden, når du fjerner det fejlagtigt fremførte papir. Hvis du gør det, kan det medføre forbrænding eller tilskadekomst.

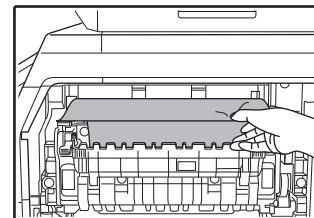

- (3) Hvis papirstoppet ikke kan fjernes, skal du fjerne papiret ved at trække det til papirudgangsområdet.

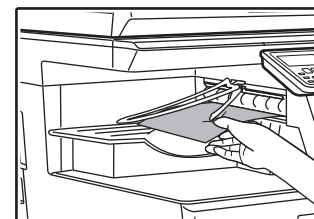

- (4) Sænk fikseringsenhedens trykkudløserhåndtag for at sætte dem tilbage i deres driftspositioner.

- (5) Luk sidedækslet.

Meddelelsen " ⚠ Ryd papirsti." forsvinder, og kopiering er mulig.



## Papirstop i transportområdet C

### (1) Fjern papirstoppet.

Pas på ikke at rive det fejltagtigt fremførte papir i stykker, når du fjerner det.

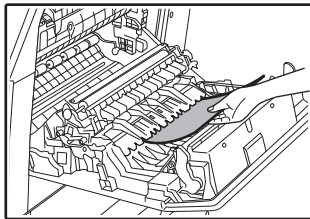

### (2) Sæt duplekstransportørens arm tilbage i den oprindelige stilling, og luk sidelågen.

Meddelelsen " ⚠ Ryd papirsti." forsvinder, og kopiering er mulig.

## PAPIRSTOP I PAPIRBAKKE 1

### (1) Åbn sidelågen, og fjern papirstoppet (se trin (1) i "Papirstop i transportområdet C (side 117)").

### (2) Løft den øverste papirbakke, træk den ud, og fjern det fejltagtigt fremførte papir.

Pas på ikke at rive det fejltagtigt fremførte papir i stykker, når du fjerner det.

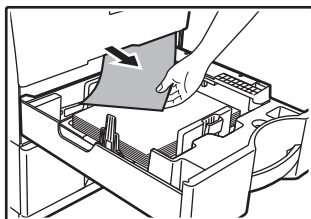

### (3) Skub den øverste papirbakke helt ind.

Skub bakken helt ind.

### (4) Åbn og luk sidelågen.

Meddelelsen " ⚠ Ryd papirsti." forsvinder, og kopiering er mulig.

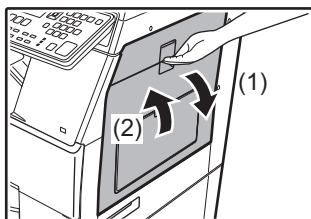

## PAPIRSTOP I PAPIRBAKKE 2 (ekstraudstyr)

### (1) Åbn det nederste sidedæksel.

Tag fat om håndtaget for at åbne det nederste sidedæksel.

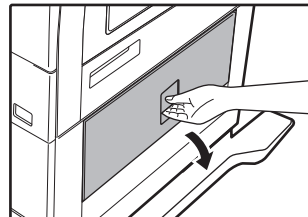

### (2) Fjern papirstoppet.

Pas på ikke at rive det fejltagtigt fremførte papir i stykker, når du fjerner det.

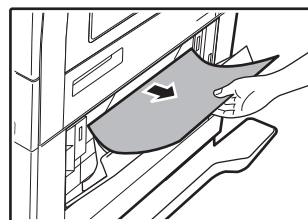

### (3) Luk det nederste sidedæksel.

Meddelelsen " ⚠ Ryd papirsti." forsvinder, og kopiering er mulig.

### (4) Hvis det fejltagtigt fremførte papir ikke kunne ses i trin 2, skal du løfte den nederste papirbakke og trække den ud for at fjerne det fejltagtigt fremførte papir.

Pas på ikke at rive det fejltagtigt fremførte papir i stykker, når du fjerner det.

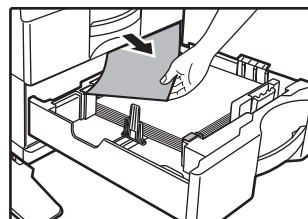

### (5) Luk den nederste papirbakke.

Skub bakken helt ind.

Hvis meddelelsen ikke forsvinder, skal du kontrollere endnu en gang, at der ikke er nogen papirstykker tilbage.

# UDSKIFTNING AF TONERPATRON

Udskift altid tonerpatronen, når meddelelsen "Udskift tonerpatron." vises. Du bør have et sæt tonerpatroner klar som reserve, så du straks kan udskifte en tonerpatron, når den er tom.

For detaljeret procedure til fjernelse af tonerpatron henvises der til brugervejledningen.

## (1) Åbn frontlågen.

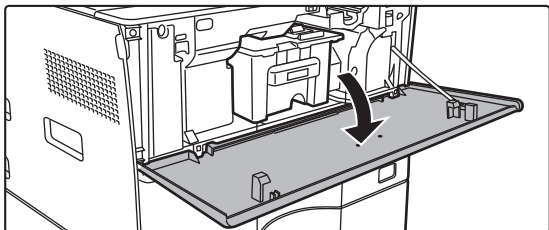

## (2) Træk tonerkassetten hen imod dig.

Træk forsigtigt tonerpatronen vandret udad.

Trækker du hårdt i patronen, risikerer du at spilde toner.

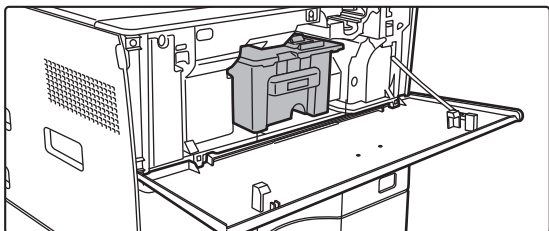

Hold på tonerpatronen med begge hænder som vist og træk den langsomt ud af maskinen.

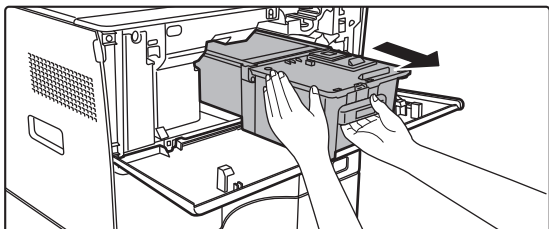

## (3) Tag en ny tonerpatron ud af dens indpakning, og ryst den vandret ca. seks gange.

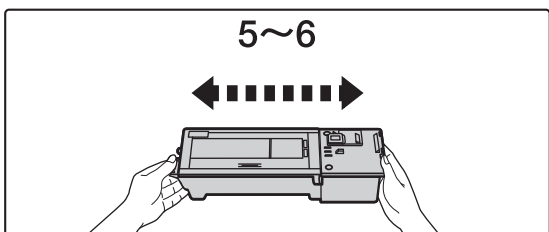

## (4) Indsæt forsigtigt den nye patron i vandret stilling

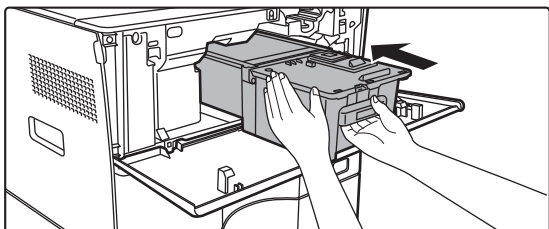

## (5) Tryk den godt ind, indtil du hører en kliklyd.

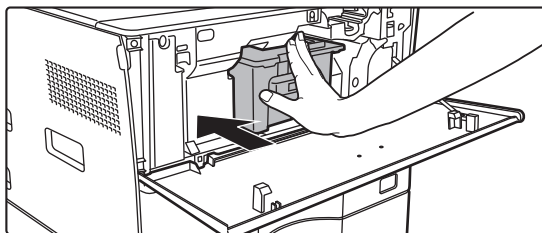

## (6) Luk frontlågen.

Når tonerpatronen er udskiftet, går maskinen automatisk til tilstanden billedjustering. Åbn ikke frontlågen, mens maskinen gennemgår denne procedure.



# SPECIFIKATIONER

## Grundlæggende specifikationer / Specifikationer for kopimaskine

|  |   |   |
|--|---|---|
| Navn                                   | MX-B350W/MX-B350WE/MX-B450W/MX-B450WE   |   |
| Type                                   | Skrivebord  |   |
| Farve                                  | Monokrom  |   |
| Kopimaskinesystem                      | Elektrostatisk laserkopimaskine   |   |
| Scanningsopløsning                     | Scanning: 600 × 600 dpi, 600 × 300 dpi<br>Udskrift: 600 × 600 dpi   |   |
| Gradering                              | Scanning: svarende til 256 niveauer<br>Udskrivning: svarende til 256 niveauer   |   |
| Originale papirformater                | Maks. A4 (8-1/2" × 14") for ark og indbundne dokumenter   |   |
| Kopistørrelser                         | A4 til A6 (8-1/2" × 14" til 5-1/2" × 8-1/2"),<br>Kuvert (Monarch, COM10, COM9, DL, C6, C5)<br>Hovedbakke (Bakke 1):<br>A4 til A6 (8-1/2" × 11" til 5-1/2" × 8-1/2")<br>Multispecialbakke:<br>A4 til A6 (8-1/2" × 14" til 5-1/2" × 8-1/2"), Kuvert<br>Mistet margen<br>Første kant: 4 mm ± 1 mm (11/64" ± 3/64")<br>Afslutende kant: 2 mm til 5 mm (3/32" til 13/64")<br>Venstre kant / højre kant: total 4 mm ± 2 mm (11/64" ± 3/32")   |   |
| Papirtype                              | Hovedbakke (Bakke 1):<br>Almindeligt<br>Multispecialbakke:<br>Almindeligt, kraftigt papir, tyndt papir, specialmedier<br>Papirvægt:<br>Hovedbakke (Bakke 1):<br>60 g/m <sup>2</sup> til 105 g/m <sup>2</sup> (16 lbs. bond til 28 lbs. bond)<br>Multispecialbakke:<br>55 g/m <sup>2</sup> til 220 g/m <sup>2</sup> (13 lbs. bond til 80 lbs. omslag)<br>• Nogle brugsbetingelser eller papirtyper kan forhindre korrekt udskrivning.<br>• For at bruge specialmedier (kuverter, mærkater, blankt papir, transparente mm.) eller papir fra 106 g/m <sup>2</sup> til 220 g/m <sup>2</sup> (28 lbs. bond til 80 lbs. omslag), kontakt din forhandler eller det nærmeste servicecenter. |   |
| Opvarmningstid                         | 29 sekunder<br>• Dette kan variere afhængigt af omgivelserne.<br>• Fra tænd-knappen. Fra hovedafbryderen, det tager 30 sekunder.  |   |
| Tid for første kopi*                   | MX-B350W<br>MX-B350WE   | MX-B450W<br>MX-B450WE   |
| Originalglasplade                      | 9,0 sekunder  | 8,5 sekunder  |
| RSPF                                   | 9,5 sekunder  | 9,0 sekunder  |
|  | • Dette kan variere afhængigt af maskinens tilstand. (uden justeringer)   |   |
| Zoomfaktorer                           | Samme størrelse: 1: 1 ± 0,8 %<br>Forstør (AB-størrelse): 115 %, 122 %, 141 %, 200 %<br>(Format i tommer: 129 %, 200 %)<br>Formindsk (AB-størrelse): 50 %, 70 %, 81 %, 86 %<br>(Format i tommer: 50 %, 64 %, 77 %)<br>Zoomstørrelse: 25 til 400 % i intervaller af 1 %, i alt 376 intervaller. Kan beregne zoomforholdet, hvis mm angives. (25 - 200 % med brug af automatisk dokumentfeeder)  |   |
| Kontinuerlige kopieringshastigheder*   | MX-B350W<br>MX-B350WE   | MX-B450W<br>MX-B450WE   |
|  | 35 kopier/min.<br>(Brugerdef. Str.: 28 kopier/min.)   | 45 kopier/min.<br>(Brugerdef. Str.: 37 kopier/min.)                     |
|  | * Kontinuerlig hastighed for den samme originale kilde. Udkastet kan afbrydes midlertidigt for at stabilisere billedkvalitet. Hastigheden kan falde i visse miljøer.  |   |
| Papirindføring / kapacitet             | 550 ark i 1 bakke (500) plus 50-ark multispecialbakke<br>• Med 80 g/m <sup>2</sup> (20 lbs. bond) papirvægt   |   |
| Maks. papirindføring / maks. kapacitet | 1150 ark i 2 bakker (500 + 600 x 1) plus 50-ark multispecialbakke<br>• Med 80 g/m <sup>2</sup> (20 lbs. bond) papirvægt   |   |
| Kontinuerlig kopiering                 | Maks. 999 kopier  |   |
| Hukommelse                             | Standard 1 GB<br>• 1 GB = En milliard bytes. Den reelle formatkapacitet er mindre.  |   |
| Omgivelser                             | Driftsmiljø   | 10 °C til 35 °C (50 °F til 95 °F)<br>(20 % til 85 % RH) 590 - 1.013 hPa |
|  | Standardmiljø   | 21 °C til 25 °C (69,8 °F til 77 °F)<br>(50 ± 10 % RH)                   |
| Nødvendig strømforsyning               | Lokal spænding ± 10 % (Se navneskiltet i det nederste hjørne på den venstre side af maskinen for krav til strømforsyningen.)<br>Strømforsyning (inklusive ekstraply) Maks. 1,84 kW (220-240 V) 8A / Maks. 1,44 kW (120 V) 12A   |   |

|             |   |
|-------------|---|
| Mål         | 492 mm (B) × 517 mm (D) × 560 mm (H)<br>(19-3/8"(B) × 20-23/64" (D) × 22-1/16" (H))                               |
| Vægt        | Ca. 29 kg (64,0 lbs.)   |
| Samlede mål | 687 mm (B) × 517 mm (D) (27-1/16" (B) × 20-23/64" (D))<br>(med udvidet multispecialbakke og udkastbakkeforlænger) |

## Automatisk dokumentfeeder

|                                |  |
|--------------------------------|--|
| Type dokumentfeedere           | Reversibel envejsdokumentfeeder (RSPF)   |
| Originale papirformater        | A4 til A6 (8-1/2" × 14" til 5-1/2" × 8-1/2")<br>Visitkort (89 til 91 mm x 51 til 55 mm)  |
| Originale papirtyper           | Papirvægt<br>Almindeligt papir 50 g/m <sup>2</sup> til 105 g/m <sup>2</sup> (13 lbs. til 28 lbs.)<br>Visitkort 0,1 til 0,2 mm<br>To-sidet 50 g/m <sup>2</sup> til 105 g/m <sup>2</sup> (13 lbs. til 28 lbs.) |
| Papirbevaringskapacitet        | 50 ark (80 g/m <sup>2</sup> (20 lbs.))<br>(eller maksimal stabelhøjde på 6,5 mm (17/64"))<br>Visitkort: 25 ark (tykkelse: 0,2 mm)<br>(eller maksimal stabelhøjde på 6,5 mm (17/64))                          |
| Scanningshastighed (kopiering) | 40 ark/minut<br>• Ved scanning af et-sidede vertikale A4-dokumenter (8-1/2" × 11"), 600 × 300 dpi  |

## Papirindføringsenhed

|                          |   |  |
|--------------------------|---|--|
| Navn                     | Papirfødningsenhed til 600 ark  |  |
| Papirformater            | A4, B5, A5, 8-1/2" × 14", 8-1/2" × 13-1/2", 8-1/2" × 13-2/5", 8-1/2" × 13", 8-1/2" × 11", 7-1/4" × 10-1/2", 5-1/2" × 8-1/2" |  |
| Anvendeligt papir        | 55 g/m <sup>2</sup> til 220 g/m <sup>2</sup> (13 lbs. bond til 80 lbs. omslag)  |  |
| Papirkapacitet           | 600 ark   |  |
| Nødvendig strømforsyning | Leveres fra hovedmaskinen   |  |
| Mål                      | 428 mm (B) × 517 mm (D) × 172 mm (H)<br>(16-55/64" (B) × 20-23/64" (D) × 6-25/32" (H))                                      |  |
| Vægt                     | Ca. 7 kg (15,5 lbs.)  |  |

## Højt stand/Lav stand

|      |   |  |
|------|---|--|
| Navn | Højt stand (MX-DS22)  | Lav stand (MX-DS23)  |
| Mål  | 568 mm (B) × 667 mm (D) × 358 mm (H)<br>(22-3/8" (B) × 26-17/64" (D) × 14-7/64" (H)) (uden justeringer) | 568 mm (B) × 667 mm (D) × 73 mm (H)<br>(22-3/8" (B) × 26-17/64" (D) × 2-7/8" (H)) (uden justeringer) |
| Vægt | Ca. 13 kg (28,7 lbs.)   | Ca. 7 kg (15,5 lbs.)   |

## Specifikationer for netværksprinter

|                                    |  |
|------------------------------------|--|
| Type                               | Indbygget type   |
| Kontinuerlig udskrivningshastighed | Den samme som kontinuerlig kopieringshastighed   |
| Opløsning                          | Databehandling: 600 × 600 dpi<br>Udskrift: 600 × 600 dpi   |
| Sprog af sidebeskrivelse           | PCL6-emulering, PostScript®3™-emulering  |
| Kompatible protokoller             | TCP/IP (LPD/Port9100/IPP/FTP/WSD)  |
| Kompatibel OS                      | Windows Server 2008, Windows 7, Windows 8.1, Windows Server 2012, Windows 10, Windows Server 2016<br>Mac OS X (10.6, 10.7, 10.8, 10.9, 10.10, 10.11, 10.12, 10.13) |
| Interne skrifttyper                | 80 skrifttyper til PCL, 136 skrifttyper til PostScript®3™-emulering  |
| Hukommelse                         | Maskinsystemhukommelse   |
| Interface                          | 10BASE-T/100BASE-TX/1000BASE-T<br>USB 2.0 (Gæst, Højhastighed).  |

## Specifikationer for fax

|                       |  |
|-----------------------|--|
| Type                  | Standard (Indbygget type)  |
| Anvendelige linjer    | Generelle telefonlinjer (PSTN), omstillingsbord (PBX)  |
| Resolution            | Standard: 8 punkter/mm × 3,85 linje/mm<br>Fin: 8 punkter/mm × 7,7 linje/mm<br>Superfin: 8 punkter/mm × 15,4 linje/mm |
| Tilslutningshastighed | Super G3: 33,6 kbps, G3: 14,4 kbps   |
| Kodningsmetode        | MH, MR, MMR, JBIG  |
| Tilslutningsstandard  | Super G3 / G3  |

|  |   |
|--|---|
| Originale papirstørrelser for transmission | A4 (8-1/2" x 14" til 8-1/2" x 11")<br>(Papir med en maks. længde på 500 mm kan transmitteres (kun ensidet/sort/hvid). |
| Registreret papirstørrelse                 | A4 til A5 (8-1/2" x 14" til 5-1/2" x 8-1/2")  |
| Transmissionstid                           | Ca. 2 sekunder* (A4 (8-1/2" x 11") Sharp-standardpapir, normale tegn, Super G3 (JBIG))<br>Ca. 6 sekunder (G3 ECM)     |
| Hukommelse                                 | 64 MB   |
| Noter                                      | Adresse Maks. 300 poster<br>Massetransmissioner Maks. 100 modtagere   |

\* Er i overensstemmelse med transmissionsmetoden på 33,6 kbps for Super G3-fax standardiseret af International Telecommunications Union (ITU-T). Dette er hastigheden, for når der sendes et papir af A4-størrelsen (8-1/2" x 11") på ca. 700 tegn i almindelig billedkvalitet (8 x 3,85 tegn/mm) i høj hastighedstilstand (33,6 kbps). Dette er kun transmissionshastigheden for billedinformation og inkluderer ikke tiden for transmissionskontrol. Den reelle tid, der skal bruges på en transmission, afhænger af tekstens indhold, type modtagende faxmaskine og telefonlinjens tilstand.

## Specifikationer for netværksscanner

| Type                                   | Farvescanner   |
|--|--|
| Scanningsopløsning (hoved x vertikal)  | 100 x 100 dpi, 150 x 150 dpi, 200 x 200 dpi, 300 x 300 dpi, 400 x 400 dpi, 600 x 600 dpi (skubscanning)<br>50 to 9600 dpi *1 (trækskanning)  |
| Scanningshastighed (A4 (8-1/2" x 11")) | S/H 40 ark/minut (200 x 200 dpi) (et-sidet),<br>18 sider/minut (200 x 200 dpi) (to-sidet)<br>Farve 70 ark/minut (200 x 200 dpi) (et-sidet),<br>110 sider/minut (200 x 200 dpi) (to-sidet)<br><ul style="list-style-type: none"> <li>Når standardtilstanden er aktiveret med brug af Sharp-standardpapirstørrelse (A4 (8-1/2" x 11")) med 6 % dækning, og den automatiske farvedetektor er slået fra. Hastigheden varierer alt efter originalens datamængde.</li> <li>Dette kan variere afhængigt af omgivelserne.</li> </ul> |
| Interface                              | 10BASE-T/100BASE-TX/1000BASE-T,<br>USB 2.0 (når der anvendes en ekstern hukommelsesenhed)  |

|                        |   |
|------------------------|---|
| Kompatible protokoller | TCP/IP  |
| Kompatibel OS*2        | Windows Server 2008, Windows 7, Windows 8.1, Windows Server 2012, Windows 10, Windows Server 2016   |
| Udkastformat           | (S/H)<br>TIFF, PDF,<br>Komprimeringsmetode: dekomprimering, G3 (MH), G4 (MMR) (Gråtone/farve)<br>TIFF, JPEG, PDF<br>Komprimeringsmetode: JPEG (høj, mellem og lav komprimering) |
| Driver                 | TWAIN-kompatibel  |

\*1: Du skal reducere scanningsstørrelsen, når opløsningen øges.

\*2: Der er tilfælde, hvor der ikke kan oprettes forbindelse. Kontakt din lokale forhandler for yderligere oplysninger.

## Specifikationer for trådløs LAN

| Type  | Standard (Indbygget type)  |
|---|--|
| I overensstemmelse med standarder           | IEEE802.11n/g/b  |
| Transmissionsmetode                         | OFDM (IEEE 802.11n/g), DS-SS (IEEE 802.11b)  |
| Frekvensområde                              | 2412 MHz til 2472 MHz  |
| Kanalnummer                                 | ch 1 - ch 13   |
| Transmissionshastighed (værdi af standard)* | IEEE802.11n maks. 150 Mbps<br>IEEE802.11g max. 54 Mbps<br>IEEE802.11b max. 11 Mbps |
| Kompatible protokoller                      | TCP/IP (IPv4)  |
| Trådløs sendeeffekt                         | 20 dBm eller mindre (EIRP)   |
| Sikkerhed                                   | WEP, WPA2 PSK, WPA/WPA2-mixed PSK, WPA   |

\* De indikerede værdier er maksimale teoretiske værdier for standarden for trådløs LAN. Værdierne indikerer ikke reelle datatransmissionshastigheder.

## ERKLÆRING OM VAREMÆRKER

Følgende varemærker og registrerede varemærker anvendes sammen med maskinen og dens eksterne enheder og tilbehør.

- Microsoft®, Windows®, Windows Server® 2008, Windows® 7, Windows® 8.1, Windows Server® 2012, Windows® 10, Internet Explorer®, Active Directory, Excel, Office 365, SharePoint og OneDrive er varemærker eller registrerede varemærker tilhørende Microsoft Corporation i USA og andre lande.
- Intel® er et varemærke tilhørende Intel Corporation i U.S.A og/eller andre lande.
- PostScript er et registreret varemærke tilhørende Adobe Systems Incorporated.
- Adobe, Adobe-logoet, Acrobat, Adobe PDF-logoet og Reader er registrerede varemærker eller varemærker tilhørende Adobe Systems Incorporated i USA og andre lande.
- Apple, Mac OS, AppleTalk og EtherTalk er varemærker tilhørende Apple Inc., der er registreret i USA og andre lande.
- Mozilla® og Firefox® er registrerede varemærker eller varemærker tilhørende Mozilla Foundation i USA og andre lande.
- Sharpdesk er et varemærke tilhørende Sharp Corporation.
- Sharp OSA er et varemærke tilhørende Sharp Corporation.
- Alle andre varemærker og copyrightrettigheder tilhører deres respektive ejere.

De indbyggede skrifttyper i denne printer bruger MicroType®-teknologi til skrifttypekomprimering fra Monotype Imaging, og bruger også det skalerbare undersystem til skrifttypegengivelse UFST® (Universal Font Scaling Technology) fra Monotype Imaging.

MicroType® og UFST® er varemærker tilhørende Monotype Imaging, Inc., der er registreret hos United States Patent and Trademark Office og kan være registreret i visse retskredse.

Candid, Gold og Taffy er varemærker tilhørende Monotype Imaging, Inc., der er registreret hos United States Patent and Trademark Office og kan være registreret i visse retskredse.

CG Omega, CG Times, Garamond Antiqua, Garamond Halbfett, Garamond Kursiv, Garamond og Halbfett Kursiv er varemærker tilhørende Monotype Imaging, Inc. og kan være registreret i visse retskredse.

Albertus, Arial, Ashley Script, Coronet, Gill Sans, Joanna og Times New Roman er varemærker tilhørende The Monotype Corporation, der er registreret hos United States Patent and Trademark Office og kan være registreret i visse retskredse.

Avant Garde, ITC Bookman, Lubalin Graph, Mona Lisa, Zapf Chancery og Zapf Dingbats er varemærker tilhørende International Typeface Corporation, der er registreret hos United States Patent and Trademark Office og kan være registreret i visse retskredse.

Clarendon, Eurostile, Helvetica, Optima, Palatino, Stempel Garamond, Times og Univers er varemærker tilhørende Heidelberger Druckmaschinen AG, der kan være registreret i visse retskredse og er eksklusivt licenseret via Linotype Library GmbH, som er et helejet datterselskab af Heidelberger Druckmaschinen AG.

Apple Chancery, Chicago, Geneva, Monaco og New York er varemærker tilhørende Apple Inc. og kan være registreret i visse retskredse.

Wingdings er et registreret varemærke tilhørende Microsoft Corporation i USA og andre lande.

Marigold og Oxford er varemærker tilhørende Arthur Baker og kan være registreret i visse retskredse.

Antique Olive er et varemærke tilhørende Marcel Olive og kan være registreret i visse retskredse.

Hoefler Text er et varemærke tilhørende Johnathan Hoefler og kan være registreret i visse retskredse.

HGothicB, HGMInchoL, HGPGothicB og HGPMinchoL er varemærker tilhørende Ricoh Company, Ltd. og kan være registreret i visse retskredse. ITC er et varemærke tilhørende International Typeface Corporation, der er registreret hos United States Patent and Trademark Office og kan være registreret i visse retskredse.

Agfa er et varemærke tilhørende Agfa-Gevaert Group og kan være registreret i visse retskredse.

Intellifont, MicroType og UFST er varemærker tilhørende Monotype Imaging, Inc., der er registreret hos United States Patent and Trademark Office og kan være registreret i visse retskredse.

TrueType er et varemærke tilhørende Apple Inc., der er registreret hos United States Patent and Trademark Office og i andre lande.

PostScript er et varemærke tilhørende Adobe Systems Incorporated og kan være registreret i visse retskredse.

HP, PCL, FontSmart og LaserJet er varemærker tilhørende Hewlett-Packard Company og kan være registreret i visse retskredse.

Type 1-processoren i Monotype Imagings UFST-produkt er under licens fra Electronics For Imaging, Inc. Alle andre varemærker tilhører deres respektive ejere.

Este manual explica os procedimentos básicos ao nível da utilização da máquina e as precauções para a sua utilização em segurança. Além disso, contém informações para o administrador. Ler este manual antes de utilizar a máquina. Para conhecer os procedimentos de funcionamento detalhados e informações sobre resolução de problemas, consultar os manuais em formato PDF.

# ADVERTÊNCIAS

Cada instrução abrange igualmente as unidades opcionais utilizadas com estes produtos.

Para desligar completamente da corrente eléctrica, retire a ficha principal da tomada.

A tomada deve estar próxima do equipamento e facilmente acessível.

O equipamento deve ser instalado perto de uma tomada acessível para que seja fácil desligá-lo.

## Nota

- Este manual foi cuidadosamente preparado. Se tiver algum comentário ou preocupação sobre o manual, contacte o seu revendedor ou representante de assistência técnica autorizado mais próximo.
- Este produto passou por um controlo de qualidade rigoroso, bem como por procedimentos de inspeção. No caso improvável de ser detetado um defeito ou outro problema, contacte o seu revendedor ou representante de assistência técnica autorizado mais próximo.
- Para além das instâncias previstas na lei, a SHARP não se responsabiliza por falhas que ocorram durante a utilização do produto ou das suas opções, por falhas resultantes da operação incorreta do produto e das suas opções, ou por outras falhas ou danos resultantes da utilização do produto.

## Aviso

- A reprodução, adaptação ou tradução do conteúdo do manual sem a permissão prévia por escrito é proibida, exceto se permitido pelas leis de direitos de autor.
- Todas as informações contidas neste manual estão sujeitas a alteração sem aviso prévio.

Os ecrãs, mensagens e nomes de teclas mostrados no manual poderão ser diferentes dos reais mostrados na máquina devido a melhoramentos do produto e modificações.

- Esta máquina contém software com módulos desenvolvidos pelo Independent JPEG Group.
- Copyright© 1995-2007 Adobe Macromedia Software LLC. Todos os direitos reservados.

## Garantia

Apesar de todos os esforços envidados para tornar este documento tão exacto e útil quanto possível, a SHARP Corporation não concede qualquer tipo de garantia relativamente ao seu conteúdo. As informações contidas neste documento estão sujeitas a alterações sem aviso prévio. A SHARP não se responsabiliza por quaisquer perdas ou danos, directos ou indirectos, decorrentes de ou relacionados com o uso deste manual de utilização.

© Copyright SHARP Corporation 2018. Todos os direitos reservados. É proibida a reprodução, a adaptação ou a tradução sem autorização prévia por escrito, excepto se tal for permitido ao abrigo das leis de direito de autor.

## Licença de software

A licença de software aparecerá quando fizer o download do software\*1 ou instalar este último a partir do CD-ROM\*2. Ao fazer o download e utilizar o software, aceita ficar vinculado pelos termos da Licença de software.

\*1 Se obtiver o software a partir do nosso web site.

\*2 Se o "Software CD-ROM" for fornecido com a máquina.

## LAN sem fios

MX-B350W/MX-B350WE/MX-B450W/MX-B450WE: De série (de tipo incorporado)

O alcance de comunicação da LAN sem fios pode ser menor ou a comunicação pode não ser possível em algumas condições de utilização, devido aos materiais de blindagem, ao local de instalação, aos efeitos do ruído de rádio ambiente, à velocidade de transmissão de dados e outros factores.

## Informações relativas ao laser

A utilização de controlos ou ajustes, ou o recurso a procedimentos que não os especificados neste manual, poderá resultar na exposição a radiações perigosas.

|                              |  |
|------------------------------|--|
| <b>Comprimento de onda</b>   | MX-B350W/MX-B350WE/MX-B450W/MX-B450WE:<br>788 nm + 12 / -13 nm   |
| <b>Durações dos impulsos</b> | MX-B350W/MX-B350WE:<br>Modo de papel normal /<br>Modo de papel espesso =<br>14,03 µs ± 0,041 µs / 7 mm<br>MX-B450W/MX-B450WE:<br>Modo de papel normal =<br>11,02 µs ± 0,032 µs / 7 mm<br>Modo de papel espesso =<br>14,03 µs ± 0,041 µs / 7 mm |
| <b>Potência de saída</b>     | MX-B350W/MX-B350WE/MX-B450W/MX-B450WE:<br>Máx. 0,6mW (LD1+LD2)   |

Este Equipamento Digital é um PRODUTO LASER DE CLASSE 1 (IEC 60825-1 Edição 3-2014)

## CEM (esta máquina e dispositivos periféricos)

### AVISO:

Deverão ser utilizados cabos de interface blindado com este equipamento para manter a conformidade com as normas CEM.

É preferível utilizar um cabo de 10 m ou menos.

Este é um produto de Classe A. Em ambiente doméstico, este produto poderá provocar interferência nas ondas de rádio, podendo obrigar o utilizador a tomar medidas adequadas.

## Símbolos neste manual

Para assegurar a utilização segura da máquina, este manual usa vários símbolos de segurança. A classificação dos símbolos de segurança é apresentada em seguida. Ao ler o manual, certifique-se de que compreende o significado dos símbolos.

### Significado dos símbolos



**AVISO**

Indica um risco de morte ou lesões graves.



**PRECAUÇÃO**

Indica um risco de lesões pessoais ou danos materiais.



**PRECAUÇÃO!  
QUENTE**



**NÃO  
DESMONTE**



**PONTO DE  
ENTALAMENTO  
NÃO SE APROXIME**



**ACÇÕES  
OBRIGATÓRIAS**



**ACÇÕES PROIBIDAS**

## Notas sobre a alimentação



**AVISO**



**Certifique-se de que liga o cabo de alimentação apenas a uma tomada que cumpra a voltagem especificada e os requisitos actuais. Verifique também se a tomada é uma tomada com ligação à terra. Não utilize uma extensão ou um adaptador para ligar outros dispositivos à tomada utilizada pela máquina. A utilização de uma fonte de alimentação inadequada pode causar incêndios ou choques eléctricos.**

\* Para saber quais são os requisitos de corrente, consulte a chapa de identificação no canto inferior esquerdo do lado esquerdo da máquina.



**Não danifique nem altere o cabo de alimentação.**

Se colocar objectos pesados sobre o cabo de alimentação, se o puxar ou se o dobrar à força, danificará o cabo e poderão ocorrer incêndios ou choques eléctricos.



**Não introduza ou retire a ficha de alimentação com as mãos molhadas.**

Esta acção poderá causar choques eléctricos.



**PRECAUÇÃO**



**Quando remover a ficha de alimentação da tomada, não puxe pelo cabo**

Se puxar pelo cabo poderá causar danos como a exposição e quebra dos fios, podendo resultar em incêndios ou choques eléctricos.



**Se não utilizar a máquina por um período de tempo prolongado, remova a ficha de alimentação da tomada, por questões de segurança.**



**Antes de movimentar a máquina, desligue a alimentação e remova a ficha de alimentação da tomada.**

O cabo pode ficar danificado, criando risco de incêndios ou choques eléctricos.

## Notas de instalação



**PRECAUÇÃO**



**Não instale a máquina numa superfície instável ou inclinada. Instale a máquina numa superfície que possa suportar o peso da máquina.**

Risco de lesões devido à queda ou oscilação da máquina. Se pretender instalar dispositivos periféricos, não proceda à instalação num piso desnivelado, numa superfície inclinada ou em qualquer outra superfície instável. Risco de deslizamento, queda e oscilação. Instale o produto numa superfície plana e estável que possa suportar o peso do produto.



**Não proceda à instalação num local com humidade ou poeira.**

Risco de incêndios e choques eléctricos. Se entrar poeira para o interior da máquina, podem surgir sujidades na impressão e ocorrer falhas na máquina.



**Locais excessivamente quentes, frios, húmidos ou secos (próximos de aquecedores, humidificadores, aparelhos de ar condicionado, etc.)**

O papel fica húmido e pode formar-se condensação no interior da máquina, provocando bloqueios e sujidades na impressão.

Se o local possuir um humidificador ultrassónico, utilize água pura própria para humidificadores. Se for utilizada água da torneira, serão emitidos minerais e outras impurezas, causando o depósito de impurezas no interior da máquina e sujidades na impressão.



**Quando a máquina é instalada, os mecanismos de ajuste têm de ser baixados até tocarem no chão para fixarem a máquina (impedi-la de se movimentar).**

Rode os mecanismos de ajuste na direcção de bloqueio, até estes estarem em firme contacto com o chão.

**Se for necessário reposicionar a máquina devido a uma alteração da disposição do seu escritório ou por outro motivo, recolha os mecanismos de ajuste do chão, desligue a alimentação e, em seguida, movimente a máquina.**

(Depois de movimentar a máquina, baixe os mecanismos de ajuste novamente para fixar a máquina).



**Locais expostos à luz directa do sol**

As peças de plástico podem ficar deformadas e podem ocorrer sujidades na impressão.



**Locais com gás amoníaco**

A instalação da máquina próximo de uma fotocopiadora diazica pode causar sujidades na impressão.



**Não instale a máquina num local com pouca circulação de ar.** Durante o funcionamento, é produzida uma pequena quantidade de ozono no interior da máquina durante a impressão. A quantidade de ozono criada não é suficiente para representar um perigo, no entanto, pode ser sentido um odor desagradável durante a execução de cópias de grandes dimensões pelo que a máquina deve ser instalada numa divisão com uma ventoinha ou com uma janela que forneçam uma circulação de ar suficiente. (O odor pode provocar ocasionalmente dores de cabeça.)

\* Instale a máquina de modo a que as pessoas não fiquem directamente expostas à saída de ar da máquina. Se a máquina estiver instalada perto de uma janela, certifique-se de que não esteja exposta à luz solar directa.



#### **Junto de uma parede**

Certifique-se de que deixa espaço livre suficiente em torno da máquina para permitir a assistência técnica e uma ventilação adequada. (A máquina deve ser instalada com as distâncias mínimas, abaixo indicadas, em relação às paredes.)

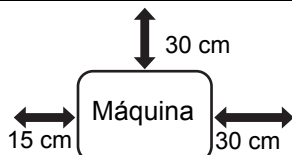

#### **Locais sujeitos a vibrações.**

As vibrações podem causar falhas na máquina.



- A máquina deverá ser instalada perto de uma tomada acessível, para que seja fácil ligá-la.
- Ligue a máquina a uma tomada eléctrica que não seja utilizada para outros aparelhos eléctricos. Se um aparelho de iluminação estiver ligado na mesma tomada, a luz pode tremer.

## **Acerca dos consumíveis**



### **PRECAUÇÃO**



**Não atire o cartucho de toner para o fogo.** O toner pode flutuar e provocar queimaduras.



**Armazene os cartuchos de toner fora do alcance de crianças.**

## **Precauções no manuseamento**



### **AVISO**



**Não coloque um recipiente de água ou outro líquido, nem um objecto metálico, em posições de onde possam cair para o interior da máquina.** Se o líquido for derramado ou o objecto cair no interior da máquina, podem ocorrer incêndios ou choques eléctricos.



**Não remova o revestimento da máquina.** As peças de alta tensão no interior da máquina podem causar choques eléctricos.



**Não faça qualquer modificação a esta máquina.** Fazê-lo poderá causar ferimentos pessoais ou danificar a máquina.



**Não utilize um spray inflamável para limpar a máquina.**

Se o gás do spray entrar em contacto com componentes eléctricos quentes ou a unidade do fusor no interior da máquina, poderá provocar um incêndio ou choque eléctrico.



**Se detectar fumo, um odor estranho ou outra situação anormal, não utilize a máquina.**

Se a máquina for utilizada nestas circunstâncias, podem ocorrer incêndios ou choques eléctricos. Desligue imediatamente a alimentação e remova a ficha de alimentação da tomada. Contacte o revendedor ou o representante de assistência autorizado mais próximo.



**Em caso de trovoadas, desligue a alimentação e remova a ficha de alimentação da tomada, para evitar choques eléctricos e incêndios, devido a relâmpagos.**



**Se um objecto estranho ou líquido entrarem na máquina, desligue a alimentação e remova a ficha de alimentação da tomada.**

Contacte o revendedor ou o representante de assistência autorizado mais próximo. Se a máquina for utilizada nestas circunstâncias, podem ocorrer incêndios ou choques eléctricos.



### **PRECAUÇÃO**



**Não olhe directamente para a fonte de luz.** Fazê-lo poderá causar danos nos olhos.



**Não bloqueie as portas de ventilação da máquina. Não instale a máquina num local que bloqueie as portas de ventilação.**

O bloqueio das portas de ventilação pode provocar o aquecimento da máquina, criando risco de incêndios.



**A unidade do fusor e a área de saída do papel ficam quentes. Quando remover papel bloqueado, não toque na unidade do fusor nem na área de saída do papel. Tenha cuidado para não se queimar.**



**Quando colocar papel, remover papel bloqueado, realizar a manutenção, fechar as tampas frontal e lateral e inserir e remover alimentadores, tenha cuidado para não entalar os dedos.**

Se as flutuações de tensão excederem os limites permitidos, o dispositivo pode parar.

# **INFORMAÇÃO AMBIENTAL**

## **Informação sobre eliminação para os utilizadores (habitações particulares)**

### **Informação sobre a Eliminação deste Equipamento e suas Baterias**

SE DESEJA ELIMINAR ESTE EQUIPAMENTO, NÃO USE UM CONTENTOR DE RESÍDUOS VULGAR ! NÃO OS ATIRE PARA O FOGO !

Equipamento eléctrico e electrónico e baterias devem ser recolhidos e tratados SEPARADAMENTE de acordo com a Legislação em vigor.

A recolha SEPARADA assegura um tratamento favorável ao ambiente, promove a reciclagem de materiais, e minimiza a eliminação de resíduos. A ELIMINAÇÃO INCORRECTA pode ser perigosa para a saúde humana e para o ambiente devido a conter substâncias perigosas! Leve os EQUIPAMENTOS USADOS para um local, geralmente um centro de recolha municipal, onde disponível. Este equipamento contém uma BATERIA que não se deixa retirar pelo usuário. Para a troca de bateria, ponha-se em contacto com o seu distribuidor.

Em caso de dúvida acerca da eliminação, ponha-se em contacto com as autoridades locais ou consulte o seu distribuidor pela maneira correta de eliminação.

SOMENTE PARA USUÁRIOS NA UNIÃO EUROPEIA, e alguns outros países, por exemplo a Noruega e a Suíça: Sua participação na recolha separada é requerida por lei. O símbolo acima, colocado nos equipamentos eléctricos e electrónicos (ou embalagem), é para o recordar disto ! Se o equipamento foi usado para FINS COMERCIAIS, por favor contate o seu revendedor da SHARP que irá informá-lo sobre a retoma. Você pode ter de pagar as despesas resultantes da recolha de volta. Equipamentos pequenos (e pequenas quantidades) podem ser levado de volta ao seu local de recolha local. Para a Espanha: Entre em contacto com o sistema de recolha estabelecido ou com as autoridades locais para tomar de volta os seus produtos usados.

## Informação ambiental

Leia atentamente esta secção. Ela irá ajudá-lo a reduzir o impacto no ambiente e os seus custos em simultâneo.

### Poupar papel

1. A função de impressão automática frente e verso tem como objectivo imprimir automaticamente em ambos os lados da folha, não sendo necessário virá-la manualmente. Se a máquina estiver equipada com a função de impressão automática frente e verso, configure as definições de impressão do seu computador para imprimir em ambos os lados automaticamente. Utilize a função de impressão automática frente e verso desta máquina sempre que possível.
2. Ao imprimir em papel reciclado e papel fino de 64 g/m<sup>2</sup> em conformidade com o padrão EN12281:2002 e outros similares, está a reduzir o impacto no ambiente.

### Poupar energia

1. Esta máquina contém um modo de poupança de energia para reduzir em larga medida o consumo de electricidade. Quando não estiver a ser utilizada durante um determinado período de tempo, a máquina activa o modo de consumo energético reduzido. Nele, as fontes de alimentação do painel de operações e da unidade de fusão são desligadas. Assim, é possível reduzir o consumo de energia. O tempo de recuperação do modo requer uma duração maior do que o modo "Pronto". Pode ajustar as ocasiões em que a máquina muda para o modo de poupança de energia. Para modelos com um botão de poupança de energia: Se a sua próxima impressão ocorrer depois do tempo definido para entrar em



USUÁRIOS PARTICULARES devem utilizar as instalações existentes de retorno para os equipamentos usados. O retorno é gratuito.

modo de poupança de energia, recomendamos que prima o botão para que este fique imediatamente activo. Para modelos com função de gestão automática de energia ajustável ao padrão de utilização do dispositivo ou, também, para modelos com o modo de digitalização eco, recomendamos a sua utilização para reduzir o consumo energético e realizar uma poupança adicional. Estas funções de poupança de energia estão descritas em detalhe no manual de funcionamento.

2. Esta máquina está em conformidade com a versão mais recente dos critérios International Energy Star. O "International Energy Star" é um programa de registo voluntário para dispositivos de escritório de baixo consumo energético.

## Eliminação e tratamento do cartucho

Os seus cartuchos de toner Sharp, bem como outros consumíveis de fotocopiadoras/máquinas multifunções Sharp, devem ser tratados de forma adequada, em conformidade com os requisitos legais locais. Recomendamos que contacte fornecedores de serviços qualificados (por ex.: empresas de reciclagem de resíduos) para este efeito e, também, que peça assistência às autoridades locais quando necessário. Para mais informações acerca de programas de recolha e reciclagem Sharp (disponíveis em alguns países) consulte [www.sharp.eu](http://www.sharp.eu).

Este produto está concebido apenas para aplicação comercial e, como tal, situa-se fora do âmbito do Regulamento (EC) 1275/2008 que implementa a Directiva da UE 2005/32/EC sobre requisitos de concepção ecológica para consumo de energia eléctrica em modo de inactividade e desligado. A Sharp não recomenda o produto para aplicação doméstica e não aceitará qualquer responsabilidade por essa utilização.

## Emissão de ruído acústico

Pode ver a emissão de ruído no endereço URL seguinte: <http://www.sharp-world.com/products/copier/products/>

## FICHA DE SEGURANÇA (SAFETY DATA SHEET)

A SDS (Safety Data Sheet) pode ser consultada no seguinte endereço URL:

<http://www.sharp-world.com/corporate/eco/env-info/sds/us/index.html>

## CONSUMÍVEIS

Os consumíveis deste produto passíveis de substituição pelo utilizador são o papel e os cartuchos de toner.

Certifique-se de que utiliza apenas produtos especificados pela SHARP para os cartuchos de toner e acetatos.



Para resultados de cópia perfeitos, certifique-se de que utiliza apenas consumíveis genuínos da Sharp, os quais são concebidos, fabricados e testados para maximizar a vida útil e o desempenho dos produtos Sharp. Procure a etiqueta de acessórios genuínos na embalagem do toner.

## Armazenagem de acessórios

### Armazenamento adequado

1. Armazene os acessórios num local que esteja:
  - limpo e seco,
  - a uma temperatura estável,
  - não exposto à luz directa do Sol.
2. Guarde o papel na embalagem e na posição horizontal.
3. O papel armazenado em embalagens na vertical ou fora da embalagem poderá enrolar-se ou ficar húmido, resultando em encravamentos de papel.

### Guardar os cartuchos de toner

Guarde uma caixa com cartuchos de toner novos na horizontal, com o topo voltado para cima. Não guarde um cartucho de toner na vertical. Se os guardar na vertical, o toner poderá não ser devidamente distribuído, mesmo depois de agitar o cartucho vigorosamente, permanecendo no cartucho sem possibilidade de sair.

- Guarde o toner num local com uma temperatura inferior a 40°C (104°F). O armazenamento num local quente pode causar a solidificação do toner dentro do cartucho.
- Use cartuchos de toner recomendados pela SHARP. Se utilizar cartuchos de toner não recomendados pela SHARP, a máquina pode não proporcionar a qualidade e o desempenho esperados, existindo o risco de danos na máquina.

### Fornecimento de peças sobresselentes e consumíveis

O fornecimento de peças sobresselentes para reparação da máquina está garantido durante pelo menos 7 anos após o fim da produção. Peças sobresselentes são as peças da máquina que podem partir-se ou avariar-se durante o uso normal do produto, enquanto as peças que em condições normais excedem a vida útil do produto não devem ser consideradas sobresselentes. Os consumíveis também estão disponíveis durante 7 anos após o abandono da produção.

## NOMES DOS COMPONENTES

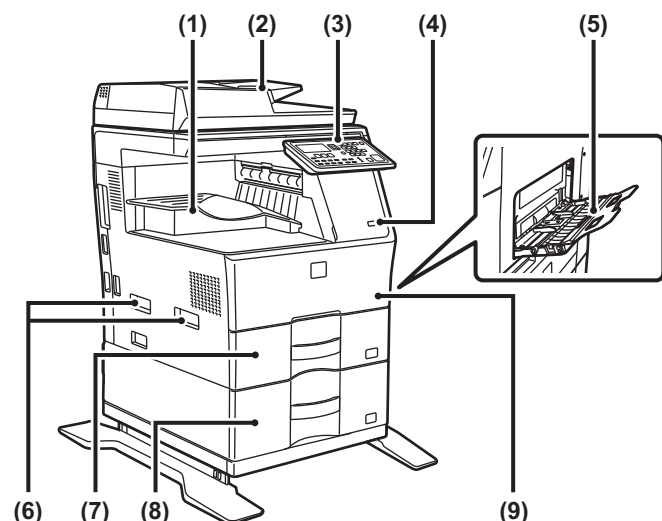

- (1) Bandeja de saída (caixa da bandeja de saída)
- (2) Alimentador automático de documentos
- (3) Painel de operações
- (4) Porta USB (Tipo A)
- (5) Alimentador manual
- (6) Pega
- (7) Bandeja 1
- (8) Bandeja 2 (se estiver instalada uma unidade de alimentação de papel de 600 folhas)\*
- (9) Capa frontal

\* Dispositivo periférico.

## LIGAR A CORRENTE

Esta secção descreve como ligar/desligar a corrente da máquina e como reiniciar a máquina. O interruptor de corrente está localizado no lado esquerdo da máquina.

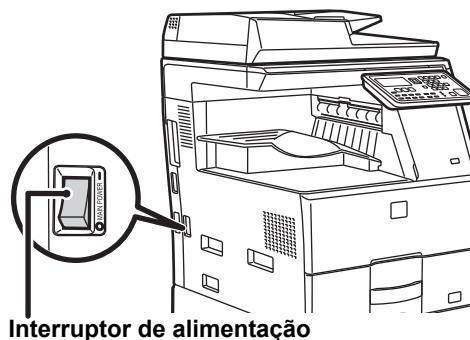

Interruptor de alimentação

### Ligar a corrente

Coloque o interruptor de corrente principal na posição " | ".

### Desligar a corrente

Coloque o interruptor de corrente principal na posição " ○ ".

### Reiniciar a máquina

Desligue o interruptor de corrente principal e volte a ligá-lo.



Desligue o interruptor de corrente principal e desligue o cabo de alimentação se suspeitar de uma avaria na máquina, se houver uma forte tempestade nas proximidades ou quando estiver a deslocar a máquina.



- Quando utilizar a função de fax, mantenha sempre o interruptor de corrente principal na posição " | ".
- Não é possível utilizar a função de impressão e outras funções durante um breve período de tempo depois de a corrente ser ligada ou depois de a máquina sair do modo de suspensão. Este tempo é necessário para que a máquina prepare a impressão normal e é designado por tempo de aquecimento.

# PARA O ADMINISTRADOR

## Palavra-passe do modo de definição

O modo de configuração pode ser alterado a partir do painel de operações ou utilizando um browser da Web num computador. Depois de configurar a máquina, consulte as [DEFINIÇÕES DO SISTEMA] no Manual do Utilizador para definir uma nova senha.

## Senha para iniciar sessão a partir desta máquina

A senha predefinida de fábrica para esta máquina é "00000".

## Senha para iniciar sessão a partir de um computador

Existem duas contas que podem ser utilizadas para iniciar sessão a partir de um browser da Web: "Administrador" e "Utilizador". As senhas padrão de fábrica para cada conta são mostradas abaixo. Registrar-se como "Administrador" permitir-lhe-á gerir todas as definições disponíveis através de um browser da Web.

|               | Conta | Senha |
|---------------|-------|-------|
| Utilizador    | users | users |
| Administrador | admin | admin |

## Pontos a ter em consideração ao ligar à rede

Ao ligar a máquina à rede, não ligue directamente à Internet mas sim à sub-rede (intervalo dividido pelo router) à qual estão ligados apenas dispositivos autorizados (como o PC) para a comunicação com a máquina na LAN protegida por, por exemplo, firewall. Gira os dispositivos ligados na sub-rede de forma que a condição da rede possa ser sempre mantida. Utilize ainda a função de definição do filtro para prevenir o acesso ilegal.



## Acerca da gestão da senha de acesso

É solicitada a alteração da senha de administrador logo após a instalação da máquina. A senha deve ser alterada pelo administrador e gerida com rigor. Anote a senha alterada na tabela que se segue e guarde cuidadosamente.

Escreva "Nova Senha".

| Predefinição de fábrica | Nova Senha |
|-------------------------|------------|
| Senha de administrador  | admin      |
|                         |            |
|                         |            |



Não se esqueça da palavra-passe de administrador recém definida. Se se esquecer da palavra-passe, não há possibilidade de confirmá-la e pode não conseguir utilizar algumas definições e funções que requerem autorização de administrador.

## Para utilizadores da função de fax

### Instruções de segurança importantes

- Se alguma parte do equipamento telefónico não estiver a funcionar correctamente, deve removê-la de imediato da sua linha telefónica, pois pode causar danos na rede telefónica.
- Nunca instale fios telefónicos durante uma tempestade com relâmpagos.
- Nunca instale tomadas telefónicas em locais húmidos, excepto se a tomada for concebida especificamente para locais húmidos.
- Nunca toque em fios ou terminais telefónicos não isolados, a não ser que a linha telefónica tenha sido desligada na interface de rede.
- Tenha cuidado quando instalar ou modificar linhas telefónicas.
- Evite utilizar um telefone (que não seja do tipo sem fios) durante uma tempestade com relâmpagos. Pode haver um risco remoto de choque eléctrico dos relâmpagos.
- Não utilize um telefone para comunicar uma fuga de gás próximo da fuga.
- Não instale nem utilize a máquina perto de água ou quando estiver molhado. Tenha cuidado para não deixar verter líquidos na máquina.
- Guarde estas instruções.

## Manuais de funcionamento

As instruções deste manual estão separadas nas três secções seguintes.

### Antes de utilizar a máquina

#### Manual de iniciação: este manual

Esta secção explica as precauções a ter para garantir uma utilização segura. Esta secção inclui também informações importantes para as pessoas responsáveis pela manutenção desta máquina.

Leia esta secção antes de utilizar a máquina pela primeira vez.

#### Indicações de utilização

#### Manual do Utilizador (PDF)

Foram compiladas informações sobre a fotocopadora e várias outras funções que esta máquina disponibiliza num ficheiro PDF designado por "Manual do Utilizador".

Leia o Manual do Utilizador para saber como utilizar esta máquina, quando quiser obter mais informações sobre as suas funções ou quando tiver um problema na sua utilização.

#### Imprimir a partir de um computador

#### Guia de Configuração do Software (PDF)

Esta secção explica como instalar os vários controladores necessários quando utilizar esta máquina como uma impressora ou digitalizador de rede.

Leia esta secção quando utilizar esta máquina a partir de um computador.

#### Como ler o Manual do Utilizador

O Manual do Utilizador incluído no CD-ROM acessório fornece instruções detalhadas para utilizar a máquina. O Manual do Utilizador é fornecido em formato PDF.

(1) Introduza o CD-ROM fornecido na unidade de CD-ROM.

(2) Faça duplo clique no ícone CD-ROM ou exiba o conteúdo do CD-ROM.

(3) Faça duplo clique na pasta do idioma que pretende consultar (por exemplo: "English" para Inglês) e faça duplo clique no manual

[UsersManual\_xx.pdf/SoftwareSetupGuide\_xx.pdf (substitua o código do seu país por "xx".)] que pretende consultar.

Para visualizar o manual em formato PDF, é necessário o Acrobat Reader ou o Adobe Reader da Adobe Systems Incorporated. Se nenhum dos programas estiver instalado no seu computador, pode descarregar os programas em:

URL: <http://www.adobe.com/>



# RETIRAR PAPEL BLOQUEADO

Quando ocorre um bloqueio de papel durante a cópia, a mensagem " ⚠ Limpe trj. Papel." e a localização do bloqueio são apresentadas.

Verifique a localização e retire o papel bloqueado.

Para obter os procedimentos detalhados de remoção do papel bloqueado, consulte o Manual do Utilizador.



O papel bloqueado pode rasgar quando tenta removê-lo. Se tal acontecer, certifique-se de que retira todos os pedaços de papel rasgado da máquina.

## ALIMENTADOR DE DOCUMENTOS

### (1) Retire o original bloqueado.

Retire o original do alimentador de documentos.

Consulte as secções A, B e C, em seguida, para ver as ilustrações e retire o original bloqueado.

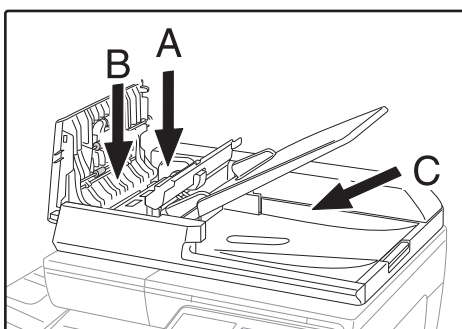

#### • Secção A

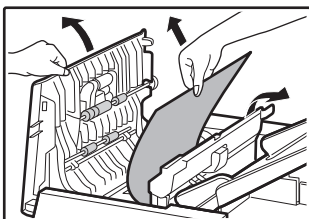

#### • Secção B

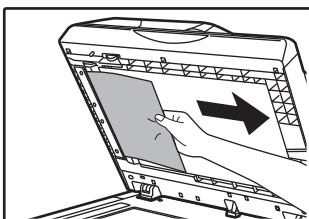
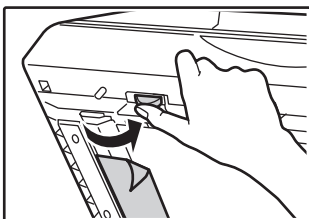

#### • Secção C

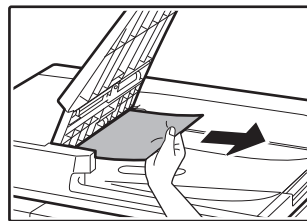

(2) Prima a tecla [OK] para parar a intermitência do indicador de localização do bloqueio.

(3) Reponha os originais indicados pelo número no visor do tabuleiro do alimentador de documentos e prima a tecla [INICIAR].

A cópia é retomada a partir dos originais que ainda restavam na altura em que ocorreu o bloqueio.

## ALIMENTADOR MANUAL

(1) Retire do alimentador manual qualquer papel que ainda possa existir.

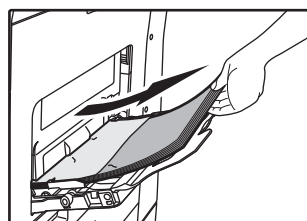

(2) Retire cuidadosamente o papel bloqueado do alimentador manual.

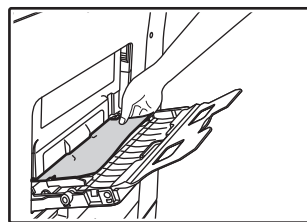

(3) Segure a pega de abertura/fecho do painel lateral e abra e feche cuidadosamente o painel lateral.

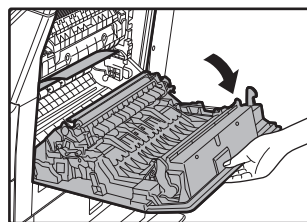

(4) Rode o botão de alimentação do papel e faça sair o papel que estiver no interior. (consulte "Bloqueio na área de alimentação do papel A (página 128)")

- (5) Feche o tabuleiro auxiliar e, em seguida, o alimentador manual, segure a pega de abertura/fecho do painel lateral e abra e feche cuidadosamente o painel lateral.

A mensagem " ⚠ Limpe trj. Papel." desaparece e é possível copiar.



## MÁQUINA

Para retirar o papel bloqueado no interior da máquina, abra o painel lateral, verifique se o bloqueio ocorreu em "A", "B" ou "C" abaixo e siga o procedimento de remoção de papel bloqueado.

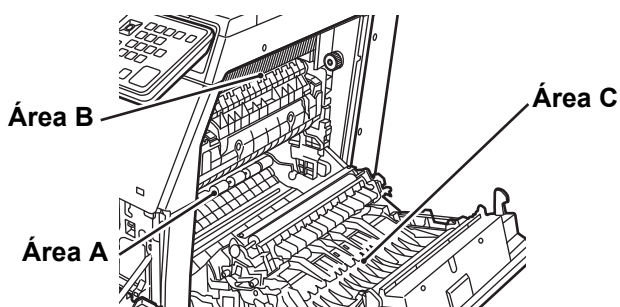

### Bloqueio na área de alimentação do papel A

- (1) Retirar cuidadosamente o papel encravado. Rode o botão de rotação do rolo de alimentação de papel na direcção indicada pela seta, o que o ajudará a retirar o papel.

Tenha cuidado para não rasgar o papel bloqueado enquanto o retira.

A unidade de fusão está quente. Não toque na unidade de fusão ao remover papel bloqueado. Tal poderá provocar queimaduras ou ferimentos.

Botão de rotação do rolo de alimentação de papel      Unidade de fusão

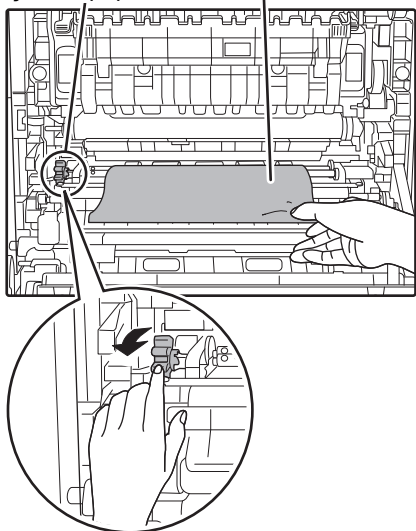

- (2) Feche o painel lateral.

A mensagem " ⚠ Limpe trj. Papel." desaparece e é possível copiar.

### Bloqueio na área de alimentação do papel B

- (1) Levante as alavancas de ajuste de pressão da unidade de fusão para facilitar a remoção do papel.

Alavancas de ajuste de pressão da unidade de fusão

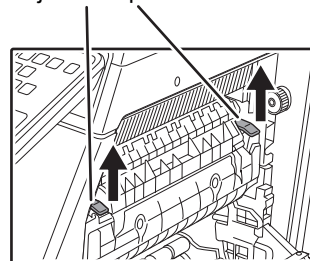

- (2) Retire o papel bloqueado.

Tenha cuidado para não rasgar o papel bloqueado enquanto o retira.

A unidade de fusão está quente. Não toque na unidade de fusão ao remover papel bloqueado. Tal poderá provocar queimaduras ou ferimentos.

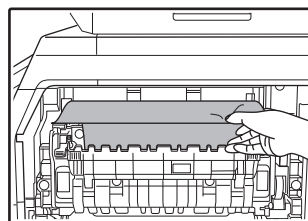

- (3) Se não for possível retirar o papel bloqueado, retire-o puxando-o para a área de saída do papel.

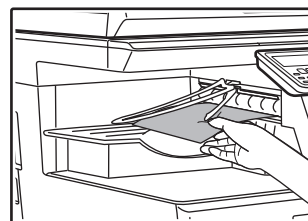

- (4) Baixe as alavancas de ajuste de pressão da unidade de fusão, para voltar a colocá-las nas posições de trabalho.

- (5) Feche o painel lateral.

A mensagem " ⚠ Limpe trj. Papel." desaparece e é possível copiar.

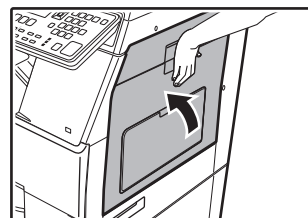

## Bloqueio na área de transporte C

### (1) Retire o papel bloqueado.

Tenha cuidado para não rasgar o papel bloqueado enquanto o retira.

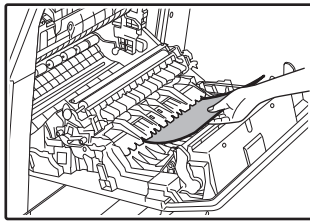

### (2) Reponha a alavanca do transportador de duplex na posição original e feche o painel lateral.

A mensagem " ⚠ Limpe trj. Papel." desaparece e é possível copiar.

## PAPEL BLOQUEADO NO TABULEIRO DE PAPEL 1

### (1) Abra o painel lateral e retire o papel bloqueado (consulte o passo (1) de "Bloqueio na área de transporte C (página 129)").

### (2) Levante e puxe para fora a cassete superior do papel e retire o papel bloqueado.

Tenha cuidado para não rasgar o papel bloqueado enquanto o retira.

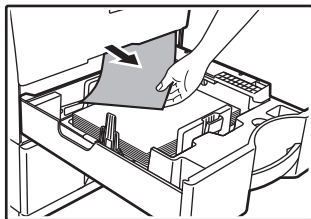

### (3) Empurre a cassete superior do papel completamente para dentro.

Feche completamente o tabuleiro.

### (4) Abra e feche o painel lateral.

A mensagem " ⚠ Limpe trj. Papel." desaparece e é possível copiar.

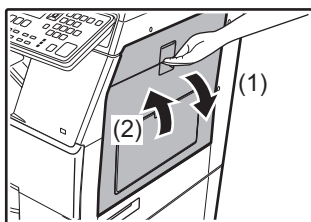

## PAPEL BLOQUEADO NO TABULEIRO DE PAPEL 2 (Opção)

### (1) Abra o painel lateral inferior.

Agarre na pega para abrir o painel lateral.

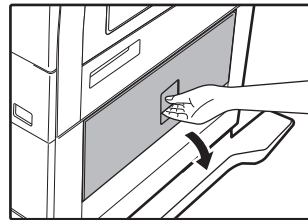

### (2) Retire o papel bloqueado.

Tenha cuidado para não rasgar o papel bloqueado enquanto o retira.

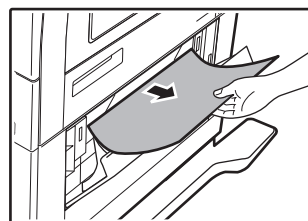

### (3) Feche o painel lateral inferior.

A mensagem " ⚠ Limpe trj. Papel." desaparece e é possível copiar.

### (4) Se, no passo 2, não conseguir ver o papel bloqueado, levante e puxe para fora a cassete inferior do papel e retire o papel bloqueado.

Tenha cuidado para não rasgar o papel bloqueado enquanto o retira.

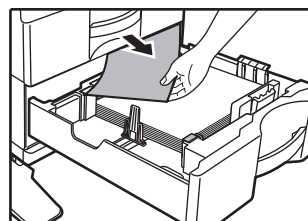

### (5) Feche a cassete inferior do papel.

Feche completamente o tabuleiro.

Se a mensagem não desaparecer, verifique novamente para se certificar de que não restam pedaços de papel.

# SUBSTITUIR O CARTUCHO DE TONER

Substituir sempre o cartucho de toner quando for exibida a mensagem "Mude a embalagem de toner". Convém ter à mão um conjunto de cartuchos de toner de substituição para possibilitar a substituição imediata do cartucho quando o toner acabar.

Para obter os procedimentos detalhados de substituição do cartucho de toner, consulte o Manual do Utilizador.

## (1) Abra a tampa frontal.

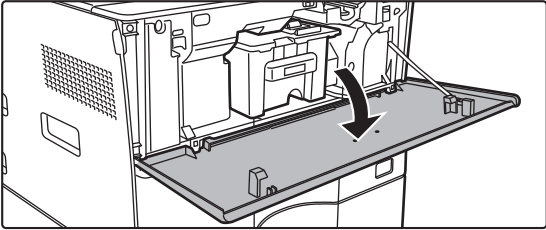

## (2) Puxar o cartucho de toner na direção do utilizador.

Retire com cuidado o cartucho de toner na horizontal. Se puxar o cartucho para fora abruptamente, o toner pode derramar.

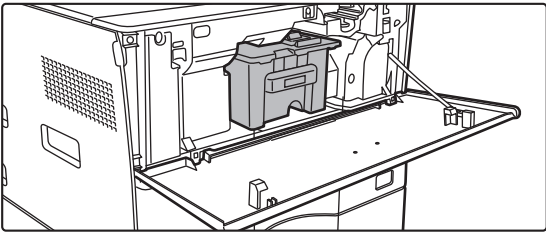

Segurar no cartucho de toner com ambas as mãos, conforme ilustrado, e retirá-lo lentamente da máquina.

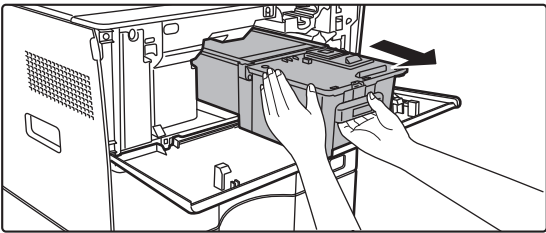

## (3) Retirar o novo cartucho de toner da embalagem e agité-lo horizontalmente cinco ou seis vezes.

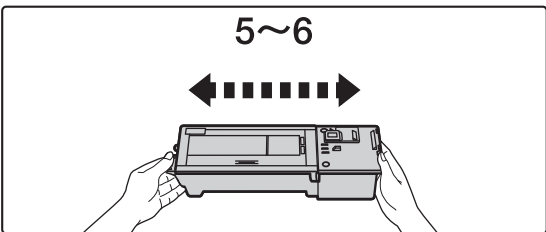

## (4) Inserir lentamente o novo cartucho de toner, mantendo-o nivelado.

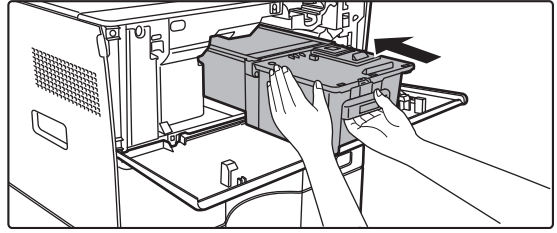

## (5) Premir firmemente até ouvir um "clique".

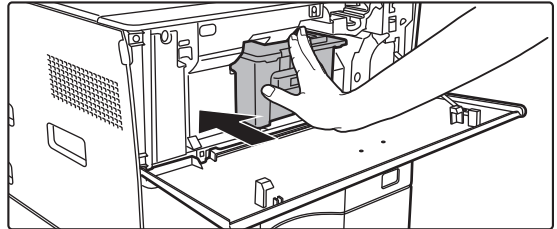

## (6) Fechar a tampa frontal.

Depois de ter substituído o cartucho de toner, a máquina passa automaticamente para o modo de ajuste da imagem. Não abra a tampa frontal enquanto isto estiver a decorrer.

# ESPECIFICAÇÕES

## Especificações básicas/ Especificações da fotocopiadora

|   |   |   |
|---|---|---|
| Nome                                      | MX-B350W/MX-B350WE/MX-B450W/MX-B450WE   |   |
| Tipo                                      | Sistema de secretária   |   |
| Cor                                       | Monocromático   |   |
| Sistema de cópia                          | Fotocopiadora laser electrostática  |   |
| Resolução de digitalização                | Digitalização: 600 x 600 ppp, 600 x 300 ppp<br>Impressão: 600 x 600 ppp   |   |
| Gradação                                  | Digitalização: equivalente a 256 níveis<br>Impressão: equivalente a 256 níveis  |   |
| Formatos de papel dos originais           | Máx. A4 (8-1/2" x 14") para folhas e documentos encadernados  |   |
| Formatos da cópia                         | A4 até A6 (8-1/2" x 14" até 5-1/2" x 8-1/2"), Envelope (Monarch, COM10, COM9, DL, C6, C5)<br>Bandeja principal (Cassete 1):<br>A4 até A6 (8-1/2" x 11" até 5-1/2" x 8-1/2")<br>Alimentador múltiplo manual:<br>A4 até A6 (8-1/2" x 14" até 5-1/2" x 8-1/2"), Envelope<br>Margem perdida<br>Margem superior: 4 mm ± 1 mm (11/64" ± 3/64")<br>Margem inferior: 2 mm até 5 mm (3/32" até 13/64")<br>Margem esquerda/Margem direita: total de 4 mm ± 2 mm (11/64" ± 3/32")  |   |
| Tipo de papel                             | Bandeja principal (Cassete 1):<br>Papel normal<br>Alimentador múltiplo manual:<br>Papel normal, Papel espesso, Papel fino, Papel especial<br>Gramagem do papel:<br>Bandeja principal (Cassete 1):<br>60 g/m <sup>2</sup> até 105 g/m <sup>2</sup> ("bond" de 16 lbs. até "bond" de 28 lbs.)<br>Alimentador múltiplo manual:<br>55 g/m <sup>2</sup> até 220 g/m <sup>2</sup> ("bond" de 13 lbs. até capa de 80 lbs.)<br>• Algumas condições de utilização ou tipos de papel podem impedir uma impressão correcta.<br>• Para utilizar papel especial (envelopes, etiquetas, papel brilhante, acetatos, etc.), ou papel de 106 g/m <sup>2</sup> até 220 g/m <sup>2</sup> ("bond" de 28 lbs. até capa de 80 lbs.), contacte o seu revendedor ou o representante de assistência técnica autorizado mais próximo. |   |
| Tempo de aquecimento                      | 29 segundos<br>• Este tempo pode variar consoante as condições ambientais.<br>• Com o botão de alimentação. Com o interruptor de alimentação principal, demora 30 segundos.   |   |
| Tempo para a primeira cópia*              | MX-B350W<br>MX-B350WE<br>RSPF   | MX-B450W<br>MX-B450WE<br>RSPF   |
|   | 9,0 segundos  | 8,5 segundos<br>9,0 segundos  |
|   | • Este tempo pode variar consoante o estado da máquina.<br>* Folhas A4 (8-1/2" x 11").  |   |
| Escalas de cópia                          | Mesmo tamanho: 1: 1 ± 0,8 %<br>Ampliação (tamanho AB): 115 %, 122 %, 141 %, 200 %<br>(Tamanho em polegadas: 129 %, 200 %)<br>Redução (tamanho AB): 50 %, 70 %, 81 %, 86 %<br>(Tamanho em polegadas: 50 %, 64 %, 77 %)<br>Gama de zoom: 25 a 400 % em incrementos de 1 %, total de 376 incrementos. É possível calcular a taxa de zoom quando está especificado mm.<br>(25 - 200 % utilizando o alimentador de documentos automático)  |   |
| Velocidades de cópia contínua*            | MX-B350W<br>MX-B350WE<br>35 cópias/min.<br>(Tamanho Personal.:<br>28 cópias/min.)   | MX-B450W<br>MX-B450WE<br>45 cópias/min.<br>(Tamanho Personal.:<br>37 cópias/min.) |
|   | * Velocidade contínua para a mesma fonte de documento original. A impressão pode ser interrompida temporariamente para estabilizar a qualidade de imagem. Em alguns ambientes a velocidade pode diminuir.   |   |
| Alimentação de papel/capacidade           | 550 folhas na cassete 1 (500) + 50 folhas no alimentador múltiplo manual<br>• Utilizando papel com gramagem de 80 g/m <sup>2</sup> ("bond" de 20 lbs.)  |   |
| Alimentação máx. de papel/capacidade máx. | 1150 folhas em 2 bandejas (550 + 600 x 1), mais alimentador múltiplo manual de 50 folhas<br>• Utilizando papel com gramagem de 80 g/m <sup>2</sup> ("bond" de 20 lbs.)  |   |
| Cópia contínua                            | Máx. de 999 cópias  |   |
| Memória                                   | Padrão 1 GB<br>• 1 GB = Um milhão de milhões de bytes. A capacidade real após formatação é inferior.  |   |
| Ambiente circundante                      | Ambiente operacional  | 10 °C a 35 °C (50 °F a 95 °F)<br>(20 % a 85 % HR) 590 - 1013 hPa                  |
|   | Ambiente padrão   | 21 °C a 25 °C (69,8 °F a 77 °F)<br>(50 ± 10 % HR)                                 |

|                        |  |
|------------------------|--|
| Alimentação necessária | Tensão local ± 10 % (Para saber quais são os requisitos de alimentação, consulte a chapa de identificação no canto inferior do lado esquerdo da máquina.)<br>Consumo de energia (incluindo opções)<br>Máx. 1,84 kW (220-240 V) 8A / Máx. 1,44 kW (120 V) 12A |
| Dimensões              | 492 mm (L) x 517 mm (P) x 560 mm (A)<br>(19-3/8" (L) x 20-23/64" (P) x 22-1/16" (A))   |
| Peso                   | Aprox. 29 kg (64,0 lbs.)   |
| Dimensões gerais       | 687 mm (L) x 517 mm (P) (27-1/16" (L) x 20-23/64" (P))<br>(Com o alimentador manual múltiplo e a extensão da bandeja de saída distendidos)   |

## Alimentador automático de documentos

|                                      |  |
|--------------------------------------|--|
| Tipos de alimentador de documentos   | Alimentador de passagem única de inversão (RSPF)   |
| Formatos de papel dos originais      | A4 até A6 (8-1/2" x 14" até 5-1/2" x 8-1/2")<br>Cartão de visita (89 a 91 mm x 51 a 55 mm)   |
| Tipos de papel dos originais         | Gramagem do papel<br>Papel normal 50 g/m <sup>2</sup> até 105 g/m <sup>2</sup> (13 lbs. até 28 lbs.)<br>Cartão de visita 0,1 a 0,2 mm<br>Duas faces 50 g/m <sup>2</sup> até 105 g/m <sup>2</sup> (13 lbs. até 28 lbs.) |
| Capacidade de armazenamento de papel | 50 folhas (80 g/m <sup>2</sup> (20 lbs.))<br>(ou altura máxima da pilha de 6,5 mm (17/64"))<br>Cartão de visita: 25 folhas (Espessura: 0,2 mm)<br>(ou altura máxima da pilha de 6,5 mm (17/64"))                       |
| Velocidade de digitalização (cópia)  | 40 folhas/minuto<br>• Se digitalizar documentos A4 de uma face (8-1/2" x 11"), 600 x 300 dpi   |

## Unidade de alimentação de papel

|                        |   |  |
|------------------------|---|--|
| Nome                   | Unidade de alimentação de papel de 600 folhas (MX-CS14)   |  |
| Formatos de papel      | A4, B5, A5, 8-1/2" x 14", 8-1/2" x 13-1/2", 8-1/2" x 13-2/5", 8-1/2" x 13", 8-1/2" x 11", 7-1/4" x 10-1/2", 5-1/2" x 8-1/2" |  |
| Papel utilizável       | 55 g/m <sup>2</sup> à 220 g/m <sup>2</sup> ("bond" de 13 lbs. até capa de 80 lbs.)  |  |
| Capacidade de papel    | 600 folhas  |  |
| Alimentação necessária | Fornecida pela máquina principal  |  |
| Dimensões              | 428 mm (L) x 517 mm (P) x 172 mm (A)<br>(16-55/64" (L) x 20-23/64" (P) x 6-25/32" (A))                                      |  |
| Peso                   | Aprox. 7 kg (15,5 lb.)  |  |

## Suporte superior /Suporte inferior

|           |   |  |
|-----------|---|--|
| Nome      | Suporte superior (MX-DS22)  | Suporte inferior (MX-DS23)   |
| Dimensões | 568 mm (L) x 667 mm (P) x 358 mm (A) (22-3/8" (L) x 26-17/64" (P) x 14-7/64" (A))<br>(excluindo os ajustadores) | 568 mm (L) x 667 mm (P) x 73 mm (A) (22-3/8" (L) x 26-17/64" (P) x 2-7/8" (A))<br>(excluindo os ajustadores) |
| Peso      | Aprox. 13 kg (28,7 lb.)   | Aprox. 7 kg (15,5 lb.)   |

## Especificações da impressora de rede

|                                   |  |
|-----------------------------------|--|
| Tipo                              | Tipo incorporado   |
| Velocidade de impressão contínua  | Igual à velocidade de cópia contínua   |
| Resolução                         | Processamento de dados: 600 x 600 ppp<br>Impressão: 600 x 600 ppp  |
| Linguagem de descrição de páginas | Emulação PCL6, Emulação PostScript®3™  |
| Protocolos compatíveis            | TCP/IP (LPD/Port9100/IPP/FTP/WSD)  |
| Sistemas operativos compatíveis   | Windows Server 2008, Windows 7, Windows 8.1, Windows Server 2012, Windows 10, Windows Server 2016<br>Mac OS X (10.6, 10.7, 10.8, 10.9, 10.10, 10.11, 10.12, 10.13) |
| Fontes internas                   | 80 fontes para PCL, 136 fontes para emulação PostScript®3™   |
| Memória                           | Memória do sistema da máquina  |
| Interface                         | 10BASE-T/100BASE-TX/1000BASE-T<br>USB 2.0 (Anfitrião, alta velocidade).  |

## Especificações do fax

|                    |   |
|--------------------|---|
| Tipo               | De série (de tipo incorporado)  |
| Linhas utilizáveis | Linhas telefónicas públicas (PSTN), centrais telefónicas privadas (PBX)   |
| Resolução          | Padrão: 8 pontos/mm x 3,85 linhas/mm<br>Perfeito: 8 pontos/mm x 7,7 linhas/mm<br>Muito Perfeito: 8 pontos/mm x 15,4 linhas/mm |

|  |  |
|--|--|
| Velocidade de ligação                          | Super G3: 33,6 kbps, G3: 14,4 kbps   |
| Método de codificação                          | MH, MR, MMR, JBIG  |
| Modo de ligação                                | Super G3/G3  |
| Formatos de papel do original para transmissão | A4 (8-1/2" x 14" até 8-1/2" x 11")<br>(É possível transmitir documentos com um comprimento máx. de 500 mm (somente uma face/preto e branco). |
| Formato de papel registado                     | A4 até A5 (8-1/2" x 14" até 5-1/2" x 8-1/2")   |
| Tempo de transmissão                           | Aprox. 2 segundos* (A4 (8-1/2" x 11")) Papel normal Sharp, caracteres normais, Super G3 (JBIG))<br>Aprox. 6 segundos (G3 ECM)                |
| Memória  | 64 MB  |
| Notas  | Endereço Máx. de 300 entradas<br>Transmissões em massa Máx. de 100 destinatários   |

\* Está em conformidade com o método de transmissão a 33,6 kbps dos aparelhos de fax Super G3 normalizado pela União Internacional de Telecomunicações (ITU-T). Esta é a velocidade para o envio de um documento de formato A4 (8-1/2" x 11") com cerca de 700 caracteres e uma qualidade de imagem padrão (8 x 3,85 caracteres/mm) no modo de alta velocidade (33,6 kbps). Esta é a velocidade de transmissão apenas para as informações de imagem e não inclui o tempo de controlo da transmissão. O tempo real necessário para uma transmissão depende do conteúdo de texto, do tipo de aparelho de fax de destino e das condições da linha telefónica.

## Especificações do digitalizador de rede

|   |   |
|---|---|
| Tipo  | Digitalizador a cores   |
| Resolução de digitalização (principal x vertical) | 100 x 100 ppp, 150 x 150 ppp, 200 x 200 ppp, 300 x 300 ppp, 400 x 400 ppp, 600 x 600 ppp (digitalização "push")<br>50 a 9.600 ppp* <sup>1</sup> (digitalização "pull")  |
| Velocidade de digitalização (A4 (8-1/2" x 11"))   | P/B 40 folhas/minuto (200 x 200 dpi) (um lado),<br>18 páginas/minuto (200 x 200 dpi) (dois lados)<br>Cores 13 folhas/minuto (200 x 200 dpi) (um lado),<br>6 páginas/minuto (200 x 200 dpi) (dois lados)   |
|   | <ul style="list-style-type: none"> <li>Em modo normal utilizando papel normal Sharp (formato A4 (8-1/2" x 11")) com 6% de cobertura) e o detector automático de cor desactivado. A velocidade varia consoante o volume de dados presente no original.</li> <li>Este tempo pode variar consoante as condições ambientais.</li> </ul> |
| Interface   | 10BASE-T/100BASE-TX/1000BASE-T,<br>USB 2.0 (quando é usado um dispositivo de memória externo)   |

|   |  |
|---|--|
| Protocolos compatíveis                        | TCP/IP   |
| Sistemas operativos compatíveis* <sup>2</sup> | Windows Server 2008, Windows 7, Windows 8.1, Windows Server 2012, Windows 10, Windows Server 2016  |
| Formato de saída                              | (P/B)<br>TIFF, PDF<br>Método de compressão: sem compressão, G3 (MH), G4 (MMR) (Escala de cinzentos/cores)<br>TIFF, JPEG, PDF<br>Método de compressão: JPEG (compressão elevada, média, reduzida) |
| Controlador                                   | Compatível com TWAIN   |

\*1: É necessário diminuir o tamanho da digitalização quando aumenta a resolução.

\*2: Existem casos em que não é possível estabelecer a ligação. Contacte um representante local para obter mais informações.

## Especificações da LAN sem fios

|   |   |
|---|---|
| Tipo  | De serie (de tipo incorporado)  |
| Normas de conformidade                      | IEEE802.11n/g/b   |
| Método de transmissão                       | OFDM (IEEE 802.11n/g), DS-SS (IEEE 802.11b)                                       |
| Gama de frequências                         | 2412 MHz a 2472 MHz   |
| Número do canal                             | 1 canal - 13 canais   |
| Velocidade de transmissão (valor da norma)* | IEEE802.11n máx. 150 Mbps<br>IEEE802.11g máx. 54 Mbps<br>IEEE802.11b máx. 11 Mbps |
| Protocolos compatíveis                      | TCP/IP (IPv4)   |
| Potência de transmissão sem fios            | 20 dBm ou menos (EIRP)  |
| Segurança                                   | WEP, WPA2 PSK, Misto WPA/WPA2-PSK, WPA  |

\* Os valores indicados são os valores teóricos máximos para a norma da LAN sem fios e não indicam velocidades de transmissão reais.

## RECONHECIMENTO DE MARCAS COMERCIAIS

As marcas comerciais e marcas comerciais registadas que se seguem são usadas em conjunto com a máquina e respectivos dispositivos periféricos e acessórios.

- Microsoft®, Windows®, Windows Server® 2008, Windows® 7, Windows® 8.1, Windows Server® 2012, Windows® 10, Windows Server® 2016, Internet Explorer®, Active Directory, Excel, Office 365, SharePoint e OneDrive são marcas comerciais registadas ou marcas comerciais de Microsoft Corporation nos EUA e noutros países.
- Intel® é uma marca registada da Intel Corporation nos E.U.A. e/ou noutros países.
- PostScript é uma marca comercial registada de Adobe Systems Incorporated.
- Adobe, o logótipo Adobe, Acrobat, o logótipo Adobe PDF, e Reader são marcas comerciais registadas ou marcas comerciais de Adobe Systems Incorporated nos Estados Unidos e noutros países.
- Apple, Mac OS, AppleTalk e EtherTalk são marcas comerciais da Apple Inc., registadas nos Estados Unidos e noutros países.
- Mozilla® e Firefox® são marcas comerciais registadas ou marcas comerciais de Mozilla Foundation nos EUA e noutros países.
- Sharpdesk é uma marca comercial de Sharp Corporation.
- Sharp OSA é uma marca comercial de Sharp Corporation.
- Todas as restantes marcas comerciais e direitos de autor são propriedade dos respectivos detentores.

As fontes incorporadas nesta impressora usam tecnologia de compressão de fonte MicroType® de Monotype Imaging, e usam também o subsistema de composição de fontes expansível de UFST® (Universal Font Scaling Technology) de Monotype Imaging.

MicroType® e UFST® são marcas comerciais de Monotype Imaging, Inc. registadas no Patent and Trademark Office (Instituto de Marcas e Patentes) dos Estados Unidos e podem ser registadas em algumas jurisdições.

Candid, Gold, e Taffy são marcas comerciais de Monotype Imaging, Inc. registadas no Patent and Trademark Office (Instituto de Marcas e Patentes) dos Estados Unidos e podem ser registadas em algumas jurisdições.

CG Omega, CG Times, Garamond Antiqua, Garamond Halbfett, Garamond e Halbfett Kursiv são marcas comerciais de Monotype Imaging, Inc. e podem ser registadas em algumas jurisdições.

Albertus, Arial, Ashley Script, Coronet, Gill Sans, Joanna e Times New Roman são marcas comerciais de The Monotype Corporation registadas no Patent and Trademark Office (Instituto de Marcas e Patentes) dos Estados Unidos e podem ser registadas em algumas jurisdições.

Avant Garde, ITC Bookman, Lubalin Graph, Mona Lisa, Zapf Chancery e Zapf Dingbats são marcas comerciais de International Typeface Corporation registadas no Patent and Trademark Office (Instituto de Marcas e Patentes) dos Estados Unidos e podem ser registadas em algumas jurisdições.

Clarendon, Eurostile, Helvetica, Optima, Palatino, Stempel Garamond, Times e Univers são marcas comerciais de Heidelberger Druckmaschinen AG, e podem ser registadas em algumas jurisdições, licenciadas em exclusivo através de Linotype Library GmbH, uma subsidiária integralmente detida por Heidelberger Druckmaschinen AG.

Apple Chancery, Chicago, Geneva, Monaco e New York são marcas comerciais de Apple Inc. e podem ser registadas em algumas jurisdições.

Wingdings é uma marca comercial registada de Microsoft Corporation nos Estados Unidos e noutros países.

Marigold e Oxford são marcas comerciais de Arthur Baker e podem ser registadas em algumas jurisdições.

Antique Olive é uma marca comercial de Marcel Olive e pode ser registada em algumas jurisdições.

Hoefler Text é uma marca comercial de Johnathan Hoefler e pode ser registada em algumas jurisdições.

HGGothicB, HGMinchoL, HGP GothicB e HGPMinchoL são marcas comerciais de Ricoh Company, Ltd. e podem ser registadas em algumas jurisdições. ITC é uma marca comercial de International Typeface Corporation registada no Patent and Trademark Office (Instituto de Marcas e Patentes) dos Estados Unidos e pode ser registada em algumas jurisdições.

Agfa é uma marca comercial de Agfa-Gevaert Group e pode ser registada em algumas jurisdições.

Intellifont, MicroType e UFST são marcas comerciais de Monotype Imaging, Inc. registadas no Patent and Trademark Office (Instituto de Marcas e Patentes) dos Estados Unidos e podem ser registadas em algumas jurisdições.

TrueType é uma marca comercial da Apple Inc. registada no Patent and Trademark Office (Instituto de Marcas e Patentes) dos Estados Unidos e noutros países.

PostScript é uma marca comercial de Adobe Systems Incorporated e pode ser registada em algumas jurisdições.

HP, PCL, FontSmart e LaserJet são marcas comerciais de Hewlett-Packard Company e podem ser registadas em algumas jurisdições.

O processador de Tipo 1 residente no produto UFST de Monotype Imaging está licenciado por Electronics For Imaging, Inc. Todas as restantes marcas comerciais são propriedade dos respectivos detentores.

Tento návod obsahuje základní postupy pro použití produktu, upozornění bezpečného použití produktu a informace pro administrátora. Tento návod si přečtete před použitím produktu. Podrobné provozní postupy a informace o odstraňování problémů viz návody ve formátu PDF.

# VÝSTRAHY

Uváděné pokyny platí též pro dodaná volitelná příslušenství. Pro úplné odpojení od elektrické sítě vytáhněte zástrčku napájecího kabelu ze zásuvky. Elektrická zásuvka musí být blízko zařízení a musí být snadno přístupná. Pro snadné odpojení je třeba zařízení nainstalovat v blízkosti snadno dostupné elektrické zásuvky.

## Upozornění

- Přípravě tohoto návodu byla věnována značná pozornost. V případě jakýchkoli komentářů či dotazů k návodu se obraťte na nejbližšího prodejce nebo zástupce autorizovaného servisu.
- Tento produkt prošel přísnou kontrolou kvality a prohlídkou. V nepravděpodobném případě zjištění závady či jiného problému se obraťte na nejbližšího prodejce nebo zástupce autorizovaného servisu.
- Kromě případů stanovených zákonem nenese společnost SHARP žádnou odpovědnost za závady vzniklé během použití produktu či jeho doplňků ani za závady kvůli nesprávné obsluze produktu či jeho doplňků ani za jiné závady a ani za škody vzniklé použitím produktu.

## Varování

- Kromě případů povolených autorskými zákony jsou bez předchozího písemného souhlasu zakázány reprodukce, adaptace a překlad tohoto návodu.
- Jakékoli informace v tomto návodu se mohou změnit bez předchozího upozornění.

Vzhledem ke zlepšování a úpravám produktu se mohou zobrazené obrázky, zprávy a názvy tlačítek v tomto návodu lišit od skutečného produktu.

- Tento stroj obsahuje software s moduly vyvinutými skupinou Independent JPEG Group.
- Copyright© 1995-2007 Adobe Macromedia Software LLC. Všechna práva vyhrazena.

## Záruka

Přesto, že byla vyvinuta maximální snaha připravit tento dokument tak aby byl co nejpřesnější a nejužitečnější, firma SHARP Corporation neposkytuje záruku jakéhokoliv druhu na obsah tohoto dokumentu. Všechny informace zde uvedené mohou být předmětem změny bez předchozího upozornění. Firma SHARP nenese odpovědnost za jakoukoliv ztrátu nebo škodu, přímou nebo nepřímou, která vyplývá nebo má vztah k používání tohoto návodu k obsluze.

© Copyright SHARP Corporation 2018. Všechna práva vyhrazena. Reprodukce, úprava nebo překlad bez předchozího písemného povolení je zakázáno, kromě výjimek povolených ustanoveními autorského zákona.

## Licenční souhlas

Softwarová licence se objeví, když budete stahovat software\*1 nebo instalovat software z disku CD-ROM\*2. Stažením a použitím tohoto softwaru souhlasíte, že se budete řídit podmínkami softwarové licence.

\*1 Je-li software pořízen z naší webové stránky.

\*2 Je-li „Software CD-ROM“ dodáván s přístrojem.

## Bezdrátová síť LAN

MX-B350W/MX-B350WE/MX-B450W/MX-B450WE: Standardní (zabudovaný typ)

V některých prostředích se může dosah bezdrátové sítě LAN zmenšit, případně může být komunikace prostřednictvím bezdrátové sítě zcela nefunkční. Toto omezení může být způsobeno stínícími materiály, místem použití, účinky okolního rádiového šumu, rychlostí přenosu dat a jinými faktory.

## Upozornění pro laser

Použití jiného ovládání, jiné nastavování nebo používání jiných postupů než zde uvedených by mohlo vést ke vzniku nebezpečného světelného vyzařování.

|                         |   |
|-------------------------|---|
| <b>Vlnová délka</b>     | MX-B350W/MX-B350WE/MX-B450W/<br>MX-B450WE:<br>788 nm + 12 / -13 nm  |
| <b>Časování impulsů</b> | MX-B350W/MX-B350WE:<br>Režim normální papír / Režim těžký papír =<br>14,03 μs ± 0,041 μs / 7 mm<br>MX-B450W/MX-B450WE:<br>Režim normální papír =<br>11,02 μs ± 0,032 μs / 7 mm<br>Režim těžký papír =<br>14,03 μs ± 0,041 μs / 7 mm |
| <b>Výstupní výkon</b>   | MX-B350W/MX-B350WE/MX-B450W/<br>MX-B450WE:<br>Max. 0,6mW (LD1+LD2)  |

Toto digitální zařízení patří do třídy CLASS 1 LASER PRODUCT (IEC 60825-1 Edition 3-2014)

## EMC (tento stroj a přídatná zařízení) VAROVÁNÍ:

Pro dodržení norem EMC musí být u tohoto zařízení použity stíněné kabely rozhraní.

Nejvhodnější je kabel o délce nejvýše 10 m.

Tento produkt patří do třídy A. V domácím prostředí může způsobovat rušení rádiových frekvencí a v takovém případě může být uživatel nucen provést odpovídající opatření.

## Symbole použité v tomto návodu

Pro zajištění bezpečného používání stroje se v tomto návodu používají různé symboly. Symboly pro bezpečnost jsou klasifikovány dle popisu níže. Při čtení tohoto návodu tedy dbejte na řádné porozumění těmto symbolům.

### Význam symbolů



#### VAROVANÍ

Upozorňuje na nebezpečí ohrožení života nebo vážného poranění.



#### UPOZORNĚNÍ

Upozorňuje na nebezpečí poranění nebo poškození majetku.



#### POZOR! HORKÉ



#### NEROZEBÍREJTE



#### NEBEZPEČÍ SKŘÍPNUTÍ DBEJTE OPATRNOSTI



#### POVINNÉ ČINNOSTI



#### ZAKÁZANÉ ČINNOSTI

## Poznámky k napájení



#### VAROVANÍ



Dbejte na to, aby byla síťová napájecí šňůra připojena jen do zásuvky, která odpovídá napětovým a proudovým požadavkům. Ujistěte se též, že je zásuvka řádně uzemněna. Pro připojení dalších zařízení do stejné zásuvky nepoužívejte prodlužovací šňůry nebo rozbočovače. Použití nevhodného napájení může způsobit požár nebo úraz elektrickým proudem.

\* Požadavky na napájení viz typový štítek v levém spodním rohu na levé straně stroje.



**Napájecí přívodní šňůru nepoškozujte nebo nijak neupravujte.**

Pokládání těžkých předmětů na přívodní šňůru, natahování šňůry nebo její silné ohýbání šňůru poškodí, což může způsobit požár nebo úraz elektrickým proudem.



**Nedotýkejte se napájecí přívodní šňůry vlhkými rukama.**

Mohlo by dojít k úrazu elektrickým proudem.



#### UPOZORNĚNÍ



**Při vytahování síťové napájecí šňůry za šňůru netahejte.**

Tah za šňůru by mohl způsobit obnažení nebo přetržení vodičů a toto by mohlo vést ke vzniku požáru nebo úrazu elektrickým proudem.



**Pokud nebudete stroj delší dobu používat, vytáhněte pro bezpečnost napájecí síťovou šňůru ze zásuvky.**



**Při přesouvání stroje vypněte hlavní vypínač a vytáhněte napájecí síťovou šňůru ze zásuvky ještě před přesouváním stroje.**

Mohlo by dojít k poškození napájecí síťové šňůry a tím ke vzniku nebezpečí požáru nebo úrazu elektrickým proudem.

## Poznámky k instalaci



#### UPOZORNĚNÍ



**Stroj neinstalujte na nestabilní nebo šikmý povrch. Stroj instalujte na povrch, který unese hmotnost stroje.**

Hrozilo by nebezpečí úrazu v důsledku pádu nebo převrácení stroje. Pokud se bude instalovat volitelné příslušenství, neinstalujte ho na nerovný povrch, šikmý povrch nebo povrch jinak nestabilní. Existovalo by nebezpečí sklouznutí, pádu a převrácení. Výrobek instalujte na plochý, stabilní povrch, který unese hmotnost zařízení.



**Stroj neinstalujte na vlhké nebo prašné místo.**

Zde existuje možnost vzniku požáru a úrazu elektrickým proudem. Pokud se dostane do stroje prach, může zhoršit kvalitu kopií a způsobit poruchu stroje.



**Místa, která jsou nadměrně teplá, studená, vlhká nebo suchá (v blízkosti topení, zvlhčovačů, klimatizace a podobně.)**

Papír by navlhnul a uvnitř stroje by se mohla vytvořit kondenzace, což by vedlo k zásekům papíru a špatné kvalitě kopie. Jestliže se na místě instalace používá ultrazvukový zvlhčovač, používejte vodu určenou pro zvlhčovače. Pokud se použije voda z kohoutku, dostanou se do prostoru minerály a další nečistoty, které se mohou usazovat uvnitř stroje a způsobit špatnou kvalitu kopií.



**Po nainstalování stroje musí být stavěcí nožičky spuštěny na podlahu, aby došlo k zajištění stroje (zabránění jeho pohybu).**

Nožičkami otáčejte ve směru zajištění, dokud nejsou v pevném kontaktu s podlahou.

**Pokud je třeba stroj přesunout kvůli reorganizaci kanceláře nebo z jiného důvodu, nožičky vyšroubujte nahoru nad podlahu, vypněte napájení a potom stroj přesuňte.**

(Po přesunutí stroje nožičky opět spusťte dolů a stroj tak znovu zajištěte.)



**Místa vystavená přímému slunečnímu svitu**

Plastové díly se mohou deformovat a může se zhoršit kvalita kopií.



**Místa s výpary čpavku**

Instalace stroje vedle diazo kopírovacího stroje může vést ke zhoršení kvality kopie.



**Stroj neinstalujte na místě se špatnou cirkulací vzduchu.**

Při chodu stroje vzniká uvnitř stroje malé množství ozónu. Toto množství je ale tak malé, že není zdraví škodlivé; při intenzivním používání stroje může být nicméně cítit nepříjemný zápach a stroj by měl být proto nainstalován v místnosti s ventilací nebo okny, aby byla zajištěna dostatečná cirkulace vzduchu. (Zápach by mohl někdy způsobit bolest hlavy.)

\* Stroj nainstalujte tak, aby nebyli lidé vystaveni přímo výstupu vzduchu ze stroje. Při instalování stroje u okna dbejte na to, aby nebyl vystaven přímému slunečnímu svitu.



**U stěny**  
 Dbejte na to, aby byl kolem stroje dostatečný prostor pro servis a řádnou ventilaci. (Stroj by měl být vzdálen od stěny ne blíže než dle vzdálenosti uvedené níže.)

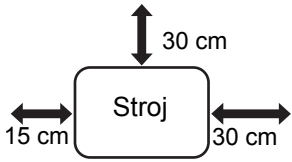



**Místa s vibracemi.**  
 Vibrace mohou způsobit poruchu stroje.

 • Pro snadné připojení by měl být stroj nainstalován v blízkosti přístupné zásuvky.  
 • Stroj připojte do zásuvky, která se nepoužívá pro další elektrické spotřebiče. Pokud se do stejné zásuvky připojí osvětlovací těleso, světlo by mohlo kolísat.

**Spotřební materiál**

 **UPOZORNĚNÍ**

 **Tonerovou kazetu nevhazujte do ohně.**  
 Toner by se mohl rozlétnout a způsobit popálení.

 **Tonerovou kazetu skladujte mimo dosah dětí.**

**Poznámky k manipulaci**

 **VAROVANÍ**

 **Na stroj nepokládejte nádobku s vodou nebo jinou kapalinou nebo kovový předmět, který by mohl spadnout do stroje.**  
 Pokud dojde k vylití kapaliny nebo vniknutí předmětu do stroje, může dojít k požáru nebo úrazu elektrickým proudem.

 **Nesundávejte kryty stroje.**  
 Části s vysokým napětím uvnitř stroje mohou způsobit úraz elektrickým proudem.

 **Stroj žádným způsobem neupravujte.**  
 Mohlo by dojít ke zranění osob nebo poškození stroje.

 **Na čištění stroje nepoužívejte hořlavé spreje.**  
 Jestliže přijde plyn ze spreje do kontaktu s horkými elektrickými součástkami nebo fixační jednotkou uvnitř stroje, může dojít ke vzniku požáru nebo k úrazu elektrickým proudem.

 **Pokud si všimnete kouře, divného zápachu nebo jiné abnormality, stroj nepoužívejte.**  
 Používání stroje za tohoto stavu může vést ke vzniku požáru nebo k úrazu elektrickým proudem. Okamžitě vypněte hlavní vypínač stroje a vytáhněte napájecí šňůru ze zásuvky. Zavolejte vašemu prodejci nebo do nejbližšího autorizovaného servisního střediska.

 **Jestliže začíná bouřka, vypněte hlavní vypínač stroje a vytáhněte napájecí šňůru ze zásuvky, aby se předešlo úrazu elektrickým proudem a požáru důsledkem blesku.**

 **Pokud se do stroje dostane kovový předmět nebo kapalina, vypněte hlavní vypínač stroje a vytáhněte napájecí šňůru ze zásuvky.**  
 Zavolejte vašemu prodejci nebo do nejbližšího autorizovaného servisního střediska. Používání stroje za tohoto stavu může vést ke vzniku požáru nebo k úrazu elektrickým proudem.

 **UPOZORNĚNÍ**

 **Neđivejte se přímo do světelného zdroje.**  
 Mohlo by dojít k poškození vašeho zraku.

 **Neblokujte ventilační otvory na stroji. Stroj neinstalujte na místo, kde by došlo k zablokování ventilačních otvorů.**  
 Zablokování ventilačních otvorů by způsobilo nárůst teploty uvnitř stroje a zvýšilo by se nebezpečí vzniku požáru.

 **Fixační část a oblast výstupu je horká. Při vytahování zaseknutého papíru se nedotýkejte fixační části a oblasti výstupu. Dbejte opatrnosti aby nedošlo k popálení se.**

 **Při zakládání papíru, vytahování zaseknutého papíru, provádění údržby, zavírání předních a bočních krytů a zasouvání a vysouvání zásobníků papírů dbejte na to, aby nedošlo ke skřípnutí vašich prstů.**

Přesahuje-li kolísání napětí povolený rozsah, zařízení se může zastavit.

**INFORMACE TÝKAJÍCÍ SE ŽIVOTNÍHO PROSTŘEDÍ**

**Informace o likvidaci pro uživatele (domácnosti)**

**Informace o likvidaci tohoto zařízení a jeho baterií.**

CHCETE-LI SE ZBAVIT TOHOTO ZAŘÍZENÍ, NEPOUŽÍVEJTE BĚŽNÝ KOŠ NA ODPADKY A NEHÁZEJTE JEJ DO OHNIŠTĚ!  
 Použité elektrické a elektronické přístroje a baterie by měly být vždy shromažďovány ODDĚLENĚ a mělo by s nimi tak být nakládáno, a to v souladu s místními předpisy. Oddělený sběr podporuje nakládání šetrné k životnímu prostředí, recyklaci materiálů a minimalizaci finálního odpadu určeného k likvidaci. NESPRÁVNÁ LIKVIDACE ODPADU může být, vzhledem k přítomnosti určitých látek, nebezpečná pro lidské zdraví a životní prostředí! Kde je to



Od uživatelů v DOMÁCNOSTECH je vyžadováno použití existujících sběrných zařízení pro použití vybavení. Vrácení baterií není zpoplatněno.

možné, odvezte POUŽITÉ VYBAVENÍ do místního, obvykle obecního, sběrného místa.

Toto zařízení obsahuje BATERIE, které nemohou být vyjmuty uživatelem. Pro výměnu baterií, prosím, kontaktujte svého prodejce.

Máte-li pochybnosti ohledně likvidace zařízení, kontaktujte, prosím, místní úřady nebo prodejce a zeptejte se jich na správný postup při likvidaci.

POUZE PRO UŽIVATELE ZE ZEMÍ EVROPSKÉ UNIE A NĚKTERÝCH JINÝCH STÁTŮ, NAPŘÍKLAD NORSKA A ŠVÝCARSKA: Vaše spolupráce při odděleném sběru je vyžadována zákonem.

Pro připomenutí tohoto uživateli je na elektrickém nebo elektronickém vybavení (nebo na balení) zobrazen výše uvedený symbol.

## Informace týkající se životního prostředí

Přečtěte si tuto část pečlivě. Díky těmto informacím lze snížit dopad na životní prostředí a náklady.

### Úspora papíru

1. Automatizovaná funkce oboustranného tisku je určena pro automatický tisk na obě strany papíru bez nutnosti ručního obracení. Je-li přístroj vybaven funkcí automatického oboustranného tisku, nastavte v počítači automatický oboustranný tisk. Využívejte funkci automatického oboustranného tisku na tomto přístroji vždy, když to bude možné.
2. Tím, že budete tisknout na recyklovaný papír a tenký papír 64g/m<sup>2</sup> splňující normu EN12281:2002 a podobné standardy kvality, můžete snížit dopad na životní prostředí.

### Úspora energie

1. Tento přístroj je vybaven režimem úspory energie pro výrazné snížení spotřeby energie. Není-li přístroj používán po určitou dobu, přepne se do tohoto režimu, ve kterém spotřebovává méně energie. V tomto režimu jsou vypnuty: napájení ovládacího panelu a fixační jednotka. Lze tím snížit spotřebu energie. Na zotavení z tohoto režimu potřebuje přístroj delší dobu než v případě „pohotovostního režimu“. Můžete nastavit, kdy se má přístroj přepnout do režimu úspory energie. Pro modely s tlačítkem Úspora energie: Pokud budete znovu tisknout až poté, co se má aktivovat režim úspory energie, doporučujeme stisknutím tlačítka Úspora energie aktivovat funkci úspory energie ihned. U modelů s funkcí automatické správy napájení, která se přizpůsobuje způsobem použití přístroje, nebo také u modelů s režimem eko skenování, doporučujeme tuto funkci využít, aby došlo ke snížení spotřeby energie a ušetření dalších nákladů. Tyto funkce úspory energie jsou podrobně popsány v provozní příručce.
2. Tento přístroj je v souladu s nejnovější verzí kritérií International Energy Star. International Energy Star Programme je dobrovolný systém registrace pro kancelářská zařízení umožňující dosahovat úspory energie.

## Zacházení s kazetami a jejich likvidace

Z hlediska použitých tonerových kazet Sharp a dalšího spotřebního materiálu pro kopírky / multifunkční zařízení Sharp dbejte na to, aby s těmito odpady bylo řádně naloženo v souladu s požadavky právních předpisů ve vašem okolí. Doporučujeme v tomto ohledu kontaktovat příslušné poskytovatele služeb (např. firmy zabývající se recyklací odpadu) a v případě potřeby požádat o podporu místní úřady. Informace o stávajících sběrných a recyklačních programech společnosti Sharp, které existují v některých zemích, naleznete na našich webových stránkách [www.sharp.eu](http://www.sharp.eu).

Tento výrobek je určen jen pro komerční použití a jako takový nespadá do oblasti Regulation (EC) 1275/2008 zahrnující EU směrnici 2005/32/EC na požadavky na ekologické provedení pro spotřebu elektrické energie v režimu připravenosti a v režimu vypnutí. Společnost Sharp proto nedoporučuje výrobek pro domácí použití a pro takovéto použití tedy nepřebírá žádné závazky.

## Emise akustického hluku

Emise hluku lze zobrazit na následující adrese URL:

<http://www.sharp-world.com/products/copier/products/>

## BEZPEČNOSTNÍ LIST (SAFETY DATA SHEET)

SDS (Safety Data Sheet), si můžete prohlédnout na následující adrese URL:

<http://www.sharp-world.com/corporate/eco/env-info/sds/us/index.html>

## SPOTŘEBNÍ MATERIÁL

Standardní spotřební materiály pro tento produkt, které mohou být doplňovány uživatelem, zahrnují papír a tonerové kazety. Používejte výhradně tonerové kazety a transparentní fólie specifikované firmou SHARP.

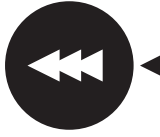
|   |  |
|---|--|
| <br><br><b>GENUINE SUPPLIES</b> | Pro nejlepší výsledky při kopírování používejte pouze originální spotřební materiály Sharp které jsou navrženy, zkonstruované a testované pro dosažení maximální životnosti a výkonu produktů Sharp. Hledejte logo Genuine Supplies na obalech toneru. |
|---|--|

## Skladování spotřebních materiálů

### Správné skladování

1. Spotřební materiály skladujte na místě, které:
  - je čisté a suché,
  - má stálou teplotu,
  - není vystaveno přímému slunečnímu svitu.
2. Papír skladujte v obalu a položený naplocho.
3. Papír skladovaný v balících uložených na výšku nebo papír bez obalu se může pokrčit nebo zvlhnout, což může vést k zasekávání papíru.

## Skladování tonerových kazet

Novou kazetu s tonerem skladujte ve vodorovné poloze horní stranou nahoru. Kazetu s tonerem neskladujte nastojato. Je-li skladována nastojato, nemusel by se toner v kazetě rovnoměrně rozložit i po řádném protřepání a zůstal by zachycen v kazetě a nedostal by se ven.

- Toner uchovávejte na místě, kde teplota nepřekračuje 40 °C (104 °F). Uchovávání na horkých místech může způsobit ztuhnutí toneru v kazetě.
- Používejte tonerové kazety doporučené společností SHARP. Pokud používáte jinou než doporučenou společnost SHARP tonerovou kazetu, zařízení nemusí dosáhnout plné kvality a výkonu a hrozí riziko poškození zařízení.

## Dodávky náhradních dílů a spotřebních materiálů

Dodávka náhradních dílů pro opravy zařízení je garantována minimálně po 7 let od ukončení výroby. Náhradní díly jsou ty díly, které se mohou poškodit v rámci normálního používání produktu, přičemž ty díly, které normálně překračují životnost produktu, nejsou považovány za náhradní díly. Spotřební materiály jsou k dispozici také po 7 let od ukončení výroby.

# NÁZVY ČÁSTÍ

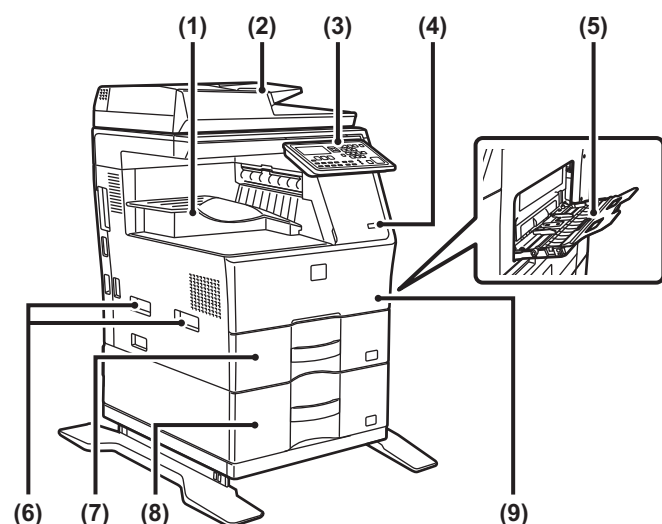

- (1) Výstupní zásobník (skříň výstupního zásobníku)
- (2) Automatický podavač dokumentu
- (3) Ovládací panel
- (4) Port USB (typ A)
- (5) Pomocný zásobník
- (6) Rukojeť
- (7) Zásobník 1
- (8) Zásobník 2 (pokud je nainstalován podavač na 600 listů papíru)\*
- (9) Přední kryt

\* Periferní zařízení.

# ZAPÍNÁNÍ

Tato část popisuje, jak se přístroj zapíná, vypíná a restartuje. Hlavní vypínač je umístěn na levé straně přístroje.

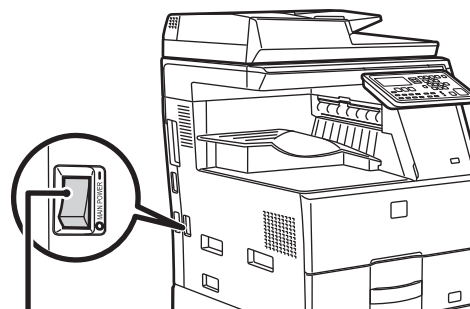

Hlavní vypínač

## Zapínání

Přepněte hlavní vypínač do pozice „|“.

## Vypínání

Přepněte hlavní vypínač do pozice „○“.

## Restartování přístroje

Nejprve hlavní vypínač vypněte, a poté znovu zapněte.



Jestliže máte podezření na poruchu přístroje, nebo je v okolí silná bouřka, nebo pokud přístroj přesunujete, vypněte hlavní vypínač a odpojte napájecí kabel.



- Když používáte funkci faxu, vždy udržujte hlavní vypínač v poloze „|“.
- Během krátké doby po zapnutí nebo probuzení přístroje z režimu spánku nelze používat funkci tisku nebo jiné funkce. K běžnému tisku je zapotřebí právě tato doba k přípravě přístroje, které se říká doba zahřívání.

# PRO SPRÁVCE ZAŘÍZENÍ

## Heslo režimu nastavení

Režim nastavení lze změnit buď z ovládacího panelu, nebo pomocí webového prohlížeče na počítači. Po nastavení počítače postupujte podle pokynů v kapitole [SYSTÉMOVÁ NASTAVENÍ] v návodu k použití a nastavte nové heslo.

## Heslo pro přihlášení se na stroji

Výchozí tovární nastavení je "00000".

## Heslo pro přihlášení se z počítače

K dispozici jsou dva typy účtů, se kterými je možné se přihlásit z webového prohlížeče:

„Administrátor“ a „Uživatel“. Výchozí tovární hesla pro každý účet jsou zobrazena níže. Přihlášení se jako „Administrátor“ vám umožní spravovat všechna nastavení dostupná skrze webový prohlížeč.

|               | Účet  | Heslo |
|---------------|-------|-------|
| Uživatel      | users | users |
| Administrátor | admin | admin |

## Heslo pro přihlášení z počítače

Když připojíte přístroj k síti, nepřipojujte se přímo k internetu. Připojte jej k podsíti (část sítě oddělená routerem), ke které je nějakým způsobem připojen pouze autorizovaný přístroj (např. PC) určený ke komunikaci s přístrojem v chráněné síti LAN, jako například firewall. Správu připojených přístrojů provádějte v rámci podsítě, aby bylo vždy možno udržovat stav sítě. Používejte také funkci nastavení filtru, aby se zabránilo nedovolenému přístupu.



## O správě hesel

Ihned po instalaci přístroje je nutno změnit heslo administrátora. Administrátor by měl heslo změnit a přísně spravovat. Zapište změněné heslo do následující tabulky a pečlivě jej uschovejte. **Zapište prosím "Nové heslo"**.

| Výchozí tovární      | Nové heslo     |
|----------------------|----------------|
| Heslo administrátora | 00000<br>admin |
|                      |                |
|                      |                |



Dávejte pozor, abyste nově nastavené administrátorské heslo nezapomněli. Jestliže dojde k jeho zapomenutí, nebude možné jej potvrdit a některá nastavení a funkce, které vyžadují ověření administrátora, nebude možné použít.

## Pro uživatele funkce faxu

### Důležité bezpečnostní pokyny

- Pokud některé z vašeho telefonního zařízení nebude pracovat správně, měli byste jej ihned odpojit z telefonní linky, protože to může způsobit poškození telefonní sítě.
- Nikdy nepokládejte telefonní kabeláž během bouřek.
- Nikdy nemontujte telefonní zásuvky do mokrých míst, pokud pro takové umístění není zásuvka specificky určena.
- Nikdy se nedotýkejte neizolovaných telefonních kabelů nebo svorek, pokud telefonní linka nebyla odpojena v místě rozhraní sítě.
- Při kladení nebo překládání telefonních linek buďte opatrní.
- Vyhněte se používání telefonu (kromě bezdrátového typu) během bouří. Může existovat riziko úrazu elektrickým proudem v důsledku zásahu blesku.
- Nepoužívejte telefon k nahlášení úniku plynu v blízkosti místa úniku.
- Neinstalujte ani nepoužívejte přístroj v blízkosti vody, nebo když jste mokří. Vyvarujte se rozlití jakýchkoliv tekutin na přístroj.
- Tyto pokyny si uschovejte.

## Návody k obsluze

Pokyny v tomto návodu jsou rozděleny do následujících tří částí.

### Před použitím přístroje

#### Úvodní návod: tento návod

Tato část vysvětluje předběžná opatření nutná k zajištění bezpečného použití. Tato část také zahrnuje důležité informace pro osoby, které jsou odpovědné za údržbu přístroje. Před prvním použitím přístroje si přečtěte tuto část.

#### Pokyny k použití

#### Návod k použití (PDF)

Informace o funkci kopírky a dalších funkcích tohoto přístroje jsou zahrnuty do souboru PDF, který se nazývá „Návod k použití“. Přečtěte si tento návod k použití, díky kterému se naučíte používat tento přístroj a dozvíte se více o jeho funkcích, nebo v případě, že máte problémy s jeho používáním.

#### Tisk z počítače

#### Návod pro instalaci softwaru (PDF)

Tato část vysvětluje, jak instalovat různé ovladače potřebné v případě, že tento přístroj používáte jako tiskárnu či síťový skener. Jestliže používáte přístroj skrze počítač, přečtěte si tuto část.

#### Jak číst návod k použití

Návod k použití na přiloženém disku CD-ROM poskytuje podrobné pokyny k provozu tohoto přístroje. Návod k použití je dodáván ve formátu PDF.

- (1) **Vložte dodaný disk CD-ROM do mechaniky CD-ROM.**
- (2) **Klikněte dvakrát na ikonu CD-ROM a zobrazí se obsah disku CD-ROM.**
- (3) **Klikněte dvakrát na složku dle vámi vybraného jazyku (např.: „English“ pro angličtinu) a klikněte dvakrát na návod (UsersManual\_xx.pdf/ SoftwareSetupGuide\_xx.pdf („xx“ nahradíte kódem své země.), který si chcete přečíst.**

Chcete-li zobrazit návod ve formátu PDF, musíte mít nainstalován program Acrobat Reader nebo Adobe Reader od společnosti Adobe Systems Incorporated. Není-li žádný z těchto programů nainstalován na váš počítač, lze tyto programy stáhnout z následujících stránek:

URL: <http://www.adobe.com/>

# ODSTRANĚNÍ ZABLOKOVANÉHO PAPIŘU

Dojde-li během kopírování k záseku papíru, zobrazí se hlášení " ⚠ Vymout papír." a zobrazí se místo záseku papíru. Zkontrolujte uvedené místo a zaseknutý papír vyjměte. Podrobné pokyny týkající se vyjmutí zaseknutého papíru naleznete v návodu k použití.



Dojde-li při vytahování papíru k jeho roztržení, odstraňte pečlivě všechny zbývající kousky. V takovém případě je nutné z přístroje odstranit všechny útržky papíru.

## PODAVAČ DOKUMENTŮ

### (1) Odstraňte zablokovaný originál.

Vyjměte originál z podavače dokumentů. Zkontrolujte sekce A, B, a C označené níže v nákresech a odstraňte zablokovaný originál.

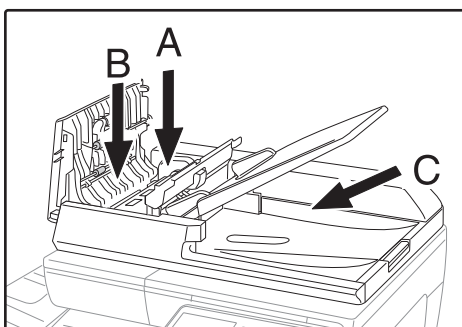

#### • Sekce A

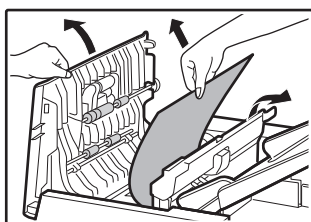

#### • Sekce B

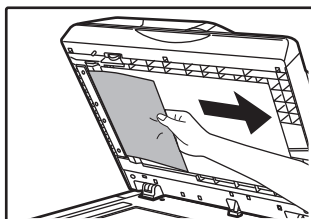
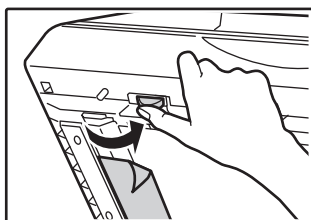

#### • Sekce C

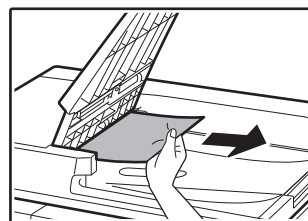

- (2) Stiskněte tlačítko [OK] a kontrolka místa uvíznutí přestane blikat.
- (3) Originály, které jsou na displeji označeny číslem, vraťte do zásobníku podavače dokumentů a stiskněte tlačítko [START].

Kopírování se obnoví od originálů, které zbývaly při zablokování.

## POMOCNÝ ZÁSObNÍK

- (1) Vyjměte případný zbývající papír z pomocného zásobníku.

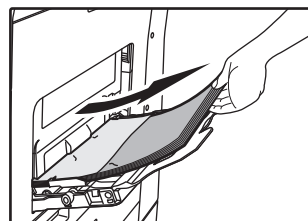

- (2) Opatrně vyjměte zablokovaný papír z pomocného zásobníku.

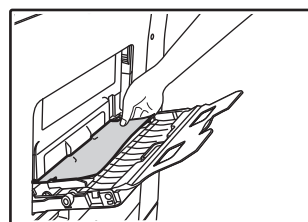

- (3) Uchopte otevírací úchyt bočního krytu a opatrně otevřete a zavřete boční kryt.

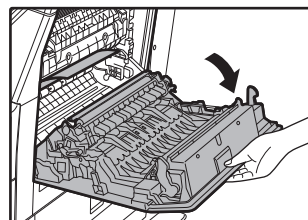

- (4) Otáčejte knoflíkem pro podávání papíru a vysuňte papír, který je uvnitř. (viz část „Uvíznutí papíru v oblasti podávání papíru A (strana 140)“)

- (5) **Zavřete přidavný zásobník a pomocný zásobník, uchopte otevírací úchyt bočního krytu a opatrně otevřete a zavřete boční kryt.**

Hlášení " ⚠ Vymout papír." zhasne a kopírování je možné.

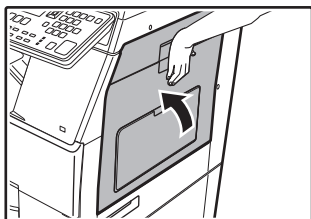

## PŘÍSTROJ

Potřebujete-li z přístroje vyjmout uvíznutý papír, otevřete boční kryt, ověřte, zda papír uvíznul v níže uvedené oblasti "A", "B" nebo "C", a postupujte podle pokynů pro vyjmutí uvíznutého papíru.

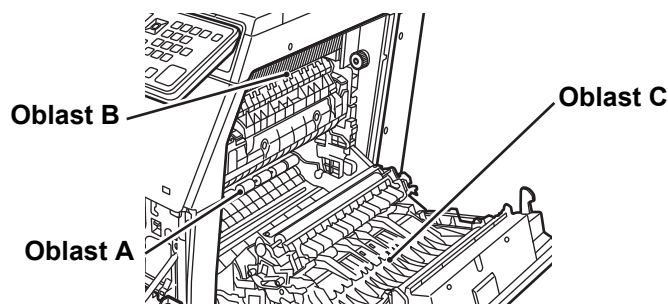

### Uvíznutí papíru v oblasti podávání papíru A

- (1) **Opatrně vyjměte zablokovaný papír. Otáčejte točítkem ve směru šipek a vyjměte papír.**

Pozor, papír během vytahování neroztrhejte. Fixační část je horká. Při vytahování papíru se nedotýkejte fixační části. Mohlo by dojít k popálení se nebo k úrazu.

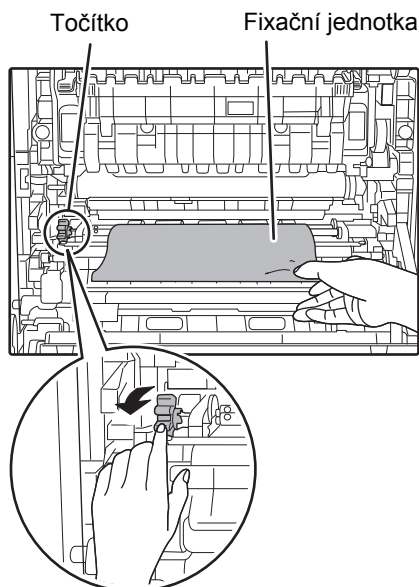

- (2) **Zavřete boční kryt.**

Hlášení " ⚠ Vymout papír." zhasne a kopírování je možné.

### Uvíznutí papíru v oblasti podávání papíru B

- (1) **Zvedněte páčky nastavení přitlaku ve fixační oblasti, aby šlo papír vyjmout snadněji.**

Páčky nastavení přitlaku ve fixační oblasti

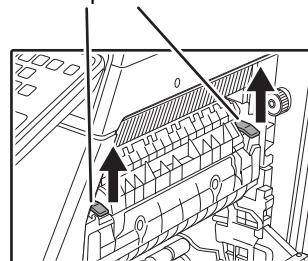

- (2) **Odstraňte zablokovaný papír.**

Pozor, papír během vytahování neroztrhejte. Fixační část je horká. Při vytahování papíru se nedotýkejte fixační části. Mohlo by dojít k popálení se nebo k úrazu.

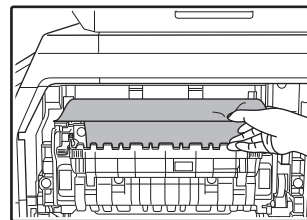

- (3) **Pokud nelze uvíznutý papír vyjmout, odstraňte jej vytažením směrem do oblasti výstupu papíru.**

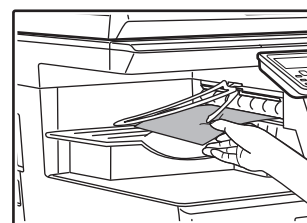

- (4) **Sklopte páčky nastavení přitlaku ve fixační oblasti a vraťte je do původní provozní polohy.**

- (5) **Zavřete boční kryt.**

Hlášení " ⚠ Vymout papír." zhasne a kopírování je možné.



## Uváznutí papíru v transportní oblasti C

### (1) Odstraňte zablokovaný papír.

Pozor, papír během vytahování neroztrhejte.

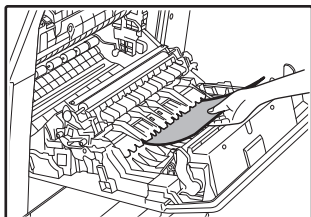

### (2) Vraťte páku duplexního transportéru do původní polohy a zavřete boční kryt.

Hlášení " ⚠ Vyjmout papír." zhasne a kopírování je možné.

## UVÍZNUTÍ PAPÍRU V ZÁSOBNÍKU 2 (volitelný)

### (1) Otevřete spodní kryt.

Uchopte držadlo a otevřete spodní kryt.

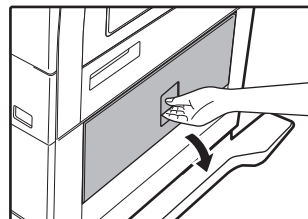

### (2) Odstraňte zablokovaný papír.

Pozor, papír během vytahování neroztrhejte.

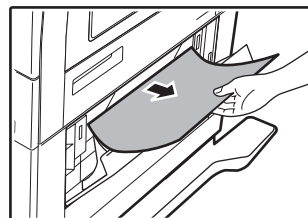

### (3) Zavřete spodní kryt.

Hlášení " ⚠ Vyjmout papír." zhasne a kopírování je možné.

### (4) Pokud zablokovaný papír není vidět při kroku 2, nadzvedněte a vysuňte spodní zásobník a odstraňte zablokovaný papír.

Pozor, papír během vytahování neroztrhejte.

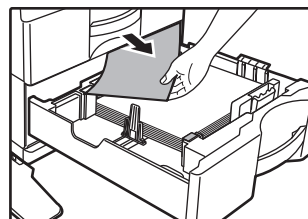

### (5) Zavřete spodní zásobník.

Zcela zasuňte zásobník.

Pokud hlášení nezhasne, znovu zkontrolujte zda ve stroji nezůstaly kousky papíru.

## UVÍZNUTÍ PAPÍRU V ZÁSOBNÍKU 1

### (1) Otevřete boční kryt a vyjměte zablokovaný papír (viz krok (1) v části „Uváznutí papíru v transportní oblasti C (strana 141)“).

### (2) Nadzvedněte a vysuňte horní zásobník a odstraňte zablokovaný papír.

Pozor, papír během vytahování neroztrhejte.

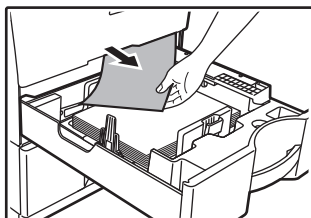

### (3) Horní zásobník zasuňte zcela do stroje.

Zcela zasuňte zásobník.

### (4) Otevřete a zavřete boční kryt.

Hlášení " ⚠ Vyjmout papír." zhasne a kopírování je možné.

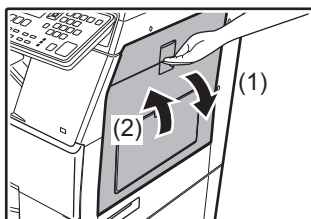

# VÝMĚNA TONEROVÉ KAZETY

Jakmile se objeví zpráva „Vyměňte tonerovou kazetu“, vždy je nutné ihned vyměnit tonerovou kazetu za novou. Je nutné mít neustále po ruce jednu sadu tonerových kazet, aby bylo možné vyměnit tonerovou kazetu, jakmile v ní dojde toner. Podrobné pokyny týkající se výměny tonerové kazety naleznete v návodu k použití.

## (1) Otevřete přední kryt.

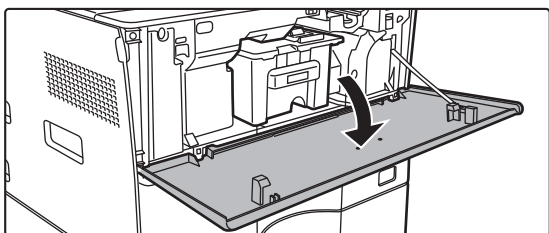

## (2) Vytáhněte tonerovou kazetu směrem k sobě.

Jemně vytáhněte tonerovou kazetu ve vodorovném směru.

Je-li kazeta vytažena rychle, může dojít k úniku toneru.

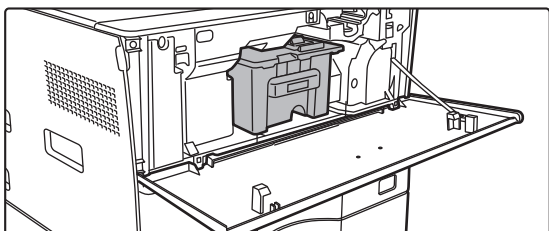

Držte tonerovou kazetu oběma rukama dle obrázku a pomalu ji vytáhněte z přístroje.

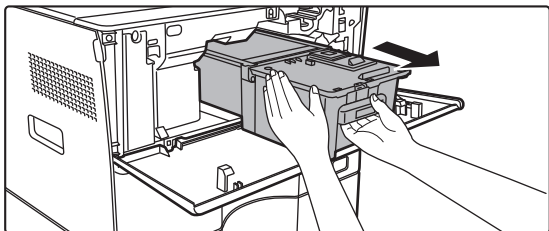

## (3) Vyjměte novou tonerovou kazetu z balení a pětkrát nebo šestkrát s ní zatřeste ve vodorovném směru.

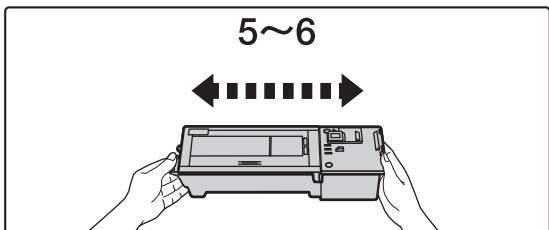

## (4) Pomalu vložte novou tonerovou kazetu.

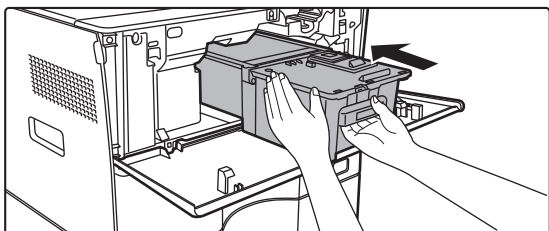

## (5) Pevně na ni zatlačte, dokud neuslyšíte zacvaknutí.

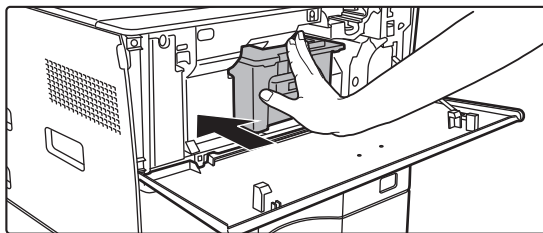

## (6) Zavřete přední kryt.

Jakmile je tonerová kazeta vyměněna, přístroj automaticky vstoupí do režimu nastavení obrazu. Během této operace neotevírejte přední kryt.



# PARAMETRY

## Základní parametry / Parametry kopírovacího zařízení

|  |  |  |
|--|--|--|
| Název  | MX-B350W/MX-B350WE/MX-B450W/MX-B450WE  |  |
| Typ  | Počítač  |  |
| Barva  | Monochromatický  |  |
| Systém kopírování                            | Laserové elektrostatické kopírování  |  |
| Rozlišení skenování                          | Skenování: 600 × 600 dpi, 600 × 300 dpi<br>Tisk: 600 × 600 dpi   |  |
| Gradace                                      | Skenování: ekvivalent 256 úrovní<br>Tisk: ekvivalent 256 úrovní  |  |
| Velikosti originálu                          | Max. A4 (8-1/2" × 14") pro volné listy a vázané dokumenty  |  |
| Velikost kopie                               | A4 až A6 (8-1/2" × 14" až 5-1/2" × 8-1/2"),<br>Obálka (Monarch, COM10, COM9, DL, C6, C5)<br>Hlavní zásobník (Zásobník 1):<br>A4 až A6 (8-1/2" × 11" až 5-1/2" × 8-1/2")<br>Pomocný zásobník:<br>A4 až A6 (8-1/2" × 14" až 5-1/2" × 8-1/2"), Obálka<br>Tiskový okraj<br>Přední okraj: 4 mm ± 1 mm (11/64" ± 3/64")<br>Zadní okraj: 2 mm až 5 mm (3/32" až 13/64")<br>Levý okraj / Právní okraj: celkem 4 mm ± 2 mm (11/64" ± 3/32")   |  |
| Typ papíru                                   | Hlavní zásobník (Zásobník 1):<br>Obyčejný<br>Pomocný zásobník:<br>Obyčejný, tenký papír, speciální média<br>Gramáž papíru:<br>Hlavní zásobník (Zásobník 1):<br>60 g/m <sup>2</sup> až 105 g/m <sup>2</sup> (16 lbs. bond až 28 lbs. bond)<br>Pomocný zásobník:<br>55 g/m <sup>2</sup> až 220 g/m <sup>2</sup> (13 lbs. bond až 80 lbs. cover)<br>• Některé podmínky použití nebo typy papíru mohou bránit správnému tisku.<br>• Chcete-li používat speciální média (obálky, štítky, lesklý papír, fólie atd.) nebo papír s gramáží od 106 g/m <sup>2</sup> až 220 g/m <sup>2</sup> (28 lbs. bond až 80 lbs. cover), kontaktujte svého prodejce nebo nejbližšího zástupce autorizovaného servisu. |  |
| Doba zahřívání                               | 29 sekund<br>• Tato hodnota se může měnit v závislosti na podmínkách prostředí.<br>• Z vypínače. Z hlavního vypínače to trvá 30 sekund.  |  |
| Doba zhotovení první kopie*                  | MX-B350W<br>MX-B350WE  | MX-B450W<br>MX-B450WE  |
|  | Sklo pro dokumenty<br>RSPF   | 9,0 sekund<br>9,0 sekund   |
|  | • Může se lišit v závislosti na stavu zařízení.<br>* Listy A4 (8-1/2" × 11").  |  |
| Měřítka kopírování                           | Stejná velikost 1: 1 ± 0,8 %<br>Zvětšení (velikost AB): 115 %, 122 %, 141 %, 200 %<br>(Velikost palce: 129 %, 200 %)<br>Zmenšení (velikost AB): 50 %, 70 %, 81 %, 86 %<br>(Velikost palce: 50 %, 64 %, 77 %)<br>Zoom: 25 až 400 % v krocích po 1 %, celkem 376 kroků.<br>Dokáže vypočítat měřítko zvětšení (zoom), když je zadáno mm.<br>(25 - 200 % pomocí automatického podavače)  |  |
| Průběžná rychlost kopírování*                | MX-B350W<br>MX-B350WE  | MX-B450W<br>MX-B450WE  |
|  | 35 kopií/min.<br>(Vlastní Velikost: 28 copies/min.)  | 45 kopií/min.<br>(Vlastní Velikost: 37 copies/min.)                  |
|  | * Průběžná rychlost při použití stejného originálu. Výstup ze zařízení se může vzhledem k nastavení kvality obrazu na chvíli zastavit.<br>V některých prostředích může dojít ke snížení rychlosti.   |  |
| Zásobník / kapacita                          | 550 listů v 1 zásobníku (500) plus pomocný zásobník na 50 papírů<br>• Při použití papíru 80 g/m <sup>2</sup> (20 lbs. bond)  |  |
| Maximální zásoba papíru / maximální kapacita | 1150 listů ve 2 zásobnících (550 + 600 × 1) plus pomocný zásobník na 50 listů<br>• Při použití papíru 80 g/m <sup>2</sup> (20 lbs. bond)   |  |
| Průběžné kopírování                          | Max. 999 kopií   |  |
| Paměť  | Standard 1 GB<br>• 1 GB = Jedna miliarda bajtů. Skutečná naformátovaná kapacita je menší.  |  |
| Okolní prostředí                             | Provozní prostředí   | 10 °C až 35 °C (50 °F až 95 °F)<br>(20 % až 85 % RH) 590 - 1 013 hPa |
|  | Standardní prostředí   | 21 °C až 25 °C (69,8 °F až 77 °F)<br>(50 ± 10 % RH)                  |
| Požadované napájení                          | Místní napájecí napětí ±10 % (požadavky na napájení viz štítek se jmenovitými hodnotami na levé straně zařízení dole).<br>Příkon (včetně volitelného příslušenství)<br>max. 1,84 kW (220-240 V) 8A / max. 1,44 kW (120 V) 12A  |  |

|                 |   |
|-----------------|---|
| Rozměry         | 492 mm (š) × 517 mm (hl) × 560 mm (v)<br>(19-3/8" (š) × 20-23/64" (hl) × 22-1/16" (v))  |
| Hmotnost        | Cca 29 kg (64,0 lbs.)   |
| Celkové rozměry | 687 mm (š) × 517 mm (hl) (27-1/16" (š) × 20-23/64" (hl))<br>(S pomocným zásobníkem a výstupním zásobníkem v roztažené poloze) |

## Automatický podavač dokumentů

|                                 |   |
|---------------------------------|---|
| Typy podavače dokumentů         | Zpětný jednorůchodový podavač (RSPF)  |
| Velikosti originálu             | A4 až A6 (8-1/2" × 14" až 5-1/2" × 8-1/2")<br>Vizitka (89 až 91 mm × 51 až 55 mm)   |
| Typy originálů                  | Gramáž papíru<br>Obyčejný papír 50 g/m <sup>2</sup> až 105 g/m <sup>2</sup> (13 lbs. až 28 lbs.)<br>Vizitka 0,1 až 0,2 mm<br>Oboustranné 50 g/m <sup>2</sup> až 105 g/m <sup>2</sup> (13 lbs. až 28 lbs.) |
| Zásobník papíru / kapacita      | 50 listů (80 g/m <sup>2</sup> (20 lbs.))<br>(nebo maximální výška stohu 6,5 mm (17/64"))<br>Vizitka: 25 listů (Tloušťka: 0,2 mm)<br>(nebo maximální výška stohu 6,5 mm (17/64"))                          |
| Rychlost skenování (kopírování) | 40 listů/min.<br>• Při skenování jednostranně, ve formátu A4 (8-1/2" × 11") a v rozlišení 600 × 300 dpi   |

## Podavač papíru

|                     |   |
|---------------------|---|
| Název               | 600stránková plnicí jednotka (MX-CS14)  |
| Velikosti papíru    | A4, B5, A5, 8-1/2" × 14", 8-1/2" × 13-1/2", 8-1/2" × 13-2/5", 8-1/2" × 13", 8-1/2" × 11", 7-1/4" × 10-1/2", 5-1/2" × 8-1/2" |
| Použitelný papír    | 55 g/m <sup>2</sup> až 220 g/m <sup>2</sup> (13 lbs. bond až 80 lbs. cover)   |
| Kapacita papíru     | 600 listů   |
| Požadované napájení | Dodáváno z hlavního přístroje   |
| Rozměry             | 428 mm (š) × 517 mm (hl) × 172 mm (v)<br>(16-55/64" (š) × 20-23/64" (hl) × 6-25/32" (v))                                    |
| Hmotnost            | cca 7 kg (15,5 lb.)   |

## Vysoký podstavec/nízký podstavec

|          |  |   |
|----------|--|---|
| Název    | Vysoký stojan (MX-DS22)  | Nízký stojan (MX-DS23)  |
| Rozměry  | 568 mm (š) × 667 mm (hl) × 358 mm (v) (22-3/8" (š) × 26-17/64" (hl) × 14-7/64" (v))<br>(Kromě seřizovacích prvků.) | 568 mm (š) × 667 mm (hl) × 73 mm (v) (22-3/8" (š) × 26-17/64" (hl) × 2-7/8" (v))<br>(Kromě seřizovacích prvků.) |
| Hmotnost | cca 13 kg (28,7 lb.)   | cca 7 kg (15,5 lb.)   |

## Parametry síťové tiskárny

|                         |  |
|-------------------------|--|
| Typ                     | Zabudovaná   |
| Průběžná rychlost tisku | Stejná jako průběžná rychlost kopírování   |
| Rozlišení               | Zpracování dat: 600 × 600 dpi<br>Tisk: 600 × 600 dpi   |
| Jazyk popisu stránky    | Emulace PCL6, Emulace PostScript®3™  |
| Kompatibilní protokoly  | TCP/IP (LPD/Port9100/IPP/FTP/WSD)  |
| Kompatibilní OS         | Windows Server 2008, Windows 7, Windows 8.1, Windows Server 2012, Windows 10, Windows Server 2016<br>Mac OS X (10.6, 10.7, 10.8, 10.9, 10.10, 10.11, 10.12, 10.13) |
| Interní fonty           | 80 písem pro PCL, 136 písem pro emulaci PostScript®3™  |
| Paměť                   | Systémová paměť přístroje  |
| Rozhraní                | 10BASE-T/100BASE-TX/1000BASE-T<br>USB 2.0 (Host, Vysoká rychlost).   |

## Parametry faxu

|                    |  |
|--------------------|--|
| Typ                | Standardní (zabudovaný typ)  |
| Použitelné linky   | Běžné telefonní linky (PSTN), pobočková telefonní ústředna (PBX)   |
| Rozlišení          | Standardní: 8 bodů/mm × 3,85 linky/mm<br>Jemné: 8 bodů/mm × 7,7 linky/mm<br>Super jemné: 8 bodů/mm × 15,4 linky/mm |
| Rychlost připojení | Super G3: 33,6 kbps, G3: 14,4 kbps   |
| Způsob kódování    | MH, MR, MMR, JBIG  |
| Způsob připojení   | Super G3 / G3  |

|                               |  |                   |
|-------------------------------|--|-------------------|
| Velikost originálu pro přenos | A4 (8-1/2" × 14" až 8-1/2" × 11")<br>(Může být přenášen papír s max. délkou 500 mm (pouze jednostranně/černobíle).                 |                   |
| Definovaná velikost papíru    | A4 až A5 (8-1/2" × 14" až 5-1/2" × 8-1/2")   |                   |
| Doba přenosu                  | cca 2 sekundy (A4 (8-1/2" × 11")) při použití standardního papíru Sharp, normální písmo, Super G3 (JBIG))<br>cca 6 sekund (G3 ECM) |                   |
| Paměť                         | 64 MB  |                   |
| Poznámky                      | Adresa   | Max. 300 položek  |
|                               | Hromadné přenosy   | Max. 100 příjemců |

\* V souladu s přenosem 33,6 kbps pro telefax Super G3, stanoveným normou Mezinárodní telekomunikační unie (ITU-T). Tato rychlost je při odeslání listu formátu A4 (8-1/2" × 11") s cca 700 znaky ve standardní obrazové kvalitě (8 × 3,85 znaků/mm) v režimu Hi-speed (33,6 kbps). Tato rychlost je pouze pro obrazové informace a nezahrnuje čas kontroly přenosu. Skutečná doba přenosu závisí na množství textu, typu přijímacího faxového přístroje a stavu telefonní linky.

## Parametry síťového skeneru

| Typ                                       | Barevný skener   |   |
|---|--|---|
| Rozlišení skenování (hlavní x vertikální) | 100 × 100 dpi, 150 × 150 dpi, 200 × 200 dpi, 300 × 300 dpi, 400 × 400 dpi, 600 × 600 dpi (odeslání skenování)<br>50 až 9600 dpi *1 (přivolání skenování)   |   |
| Rychlost skenování (A4 (8-1/2" × 11"))    | ČB   | 40 listů/min. (200 × 200 dpi) (jednostranně),<br>18 listů/min. (200 × 200 dpi) (oboustranně)  |
|   | Barev  | 70 listů/min. (200 × 200 dpi) (jednostranně),<br>110 listů/min. (200 × 200 dpi) (oboustranně) |
|   | <ul style="list-style-type: none"> <li>Ve standardním režimu za použití standardního papíru Sharp (A4 (8-1/2" × 11")) velikost s 6% pokrytím) a při vypnutí snímače automatické barvy. Rychlost se mění v závislosti na množství dat v originálu.</li> <li>Tato hodnota se může měnit v závislosti na podmínkách prostředí.</li> </ul> |   |
| Rozhraní                                  | 10BASE-T/100BASE-TX/1000BASE-T,<br>USB 2.0 (při použití externího paměťového zařízení)   |   |

|                        |   |
|------------------------|---|
| Kompatibilní protokoly | TCP/IP  |
| Kompatibilní OS*2      | Windows Server 2008, Windows 7, Windows 8.1, Windows Server 2012, Windows 10, Windows Server 2016   |
| Formát výstupu         | (ČB)<br>TIFF, PDF<br>Způsob komprimace: dekomprimace, G3 (MH), G4 (MMR) (škála sedivě/barev)<br>TIFF, JPEG, PDF<br>Způsob komprimace: JPEG (vysoká, střední a nízká komprimace) |
| Ovladač                | Kompatibilní s TWAIN  |

\*1: Při zvýšení rozlišení musíte zvýšit velikost skenovaného obrazu.

\*2: Existují případy, kdy nemůže být spojení navázáno. Pro bližší informace kontaktujte svého místního prodejce.

## Parametry bezdrátového připojení LAN

| Typ                                      | Standardní (zabudovaný typ)   |
|--|---|
| Standardy kompatibility                  | IEEE802.11n/g/b   |
| Způsob přenosu                           | OFDM (IEEE 802.11n/g), DS-SS (IEEE 802.11b)                                       |
| Rozsah frekvence                         | 2412 MHz až 2472 MHz  |
| Číslo kanálu                             | ch 1 - ch 13  |
| Přenosová rychlost (standardní hodnota)* | IEEE802.11n max. 150 Mbps<br>IEEE802.11g max. 54 Mbps<br>IEEE802.11b max. 11 Mbps |
| Kompatibilní protokoly                   | TCP/IP (IPv4)   |
| Bezdrátový přenosový výkon               | 20 dBm nebo méně (EIRP)   |
| Zabezpečení                              | WEP, WPA2 PSK, WPA/WPA2-mixed PSK, WPA  |

\* Uvedené hodnoty jsou maximální teoretické hodnoty pro standardní bezdrátové připojení LAN. Tyto hodnoty nezobrazují skutečné přenosové rychlosti dat.

## OZNÁMENÍ O OCHRANNÝCH ZNÁMKÁCH

Následující obchodní známky a registrované obchodní známky jsou použity ve spojení se strojem a jeho přídatnými zařízeními a doplňky.

- Microsoft®, Windows®, Windows Server® 2008, Windows® 7, Windows® 8.1, Windows Server® 2012, Windows® 10, Internet Explorer®, Active Directory, Excel, Office 365, SharePoint a OneDrive jsou registrované ochranné známky společnosti Microsoft Corporation v USA a dalších zemích
- Intel® je obchodní známka společnosti Intel Corporation v USA a/nebo dalších zemích.
- PostScript je registrovanou obchodní značkou společnosti Adobe Systems Incorporated.
- Adobe, logo Adobe, Acrobat, logo Adobe PDF a Reader jsou ochranné známky Adobe Systems Incorporated v USA a dalších zemích.
- Apple, Mac OS, AppleTalk a EtherTalk jsou obchodními značkami společnosti Apple Inc. registrovanými v USA a dalších zemích.
- Mozilla® a Firefox® jsou registrované obchodní známky nebo obchodní známky společnosti Mozilla Foundation v USA a dalších zemích.
- Sharpdesk je obchodní známka společnosti Sharp Corporation.
- Sharp OSA je obchodní značkou společnosti Sharp Corporation.
- Všechny ostatní názvy jsou obchodní známky příslušných vlastníků.

Zabudovaná písma tiskárny používají technologii komprese písma MicroType® společnosti Monotype Imaging a dále používají podsystém škálovatelného převodu písem technologii UFST® (Universal Font Scaling Technology) společnosti Monotype Imaging.

MicroType® a UFST® jsou obchodní známky společnosti Monotype Imaging, Inc. registrovanou u United States Patent and Trademark Office a mohou být též registrované v jistých jurisdikcích.

Candid, Gold a Taffy jsou obchodní známky společnosti Monotype Imaging, Inc. registrované u United States Patent and Trademark Office a mohou být též registrované v jistých jurisdikcích.

CG Omega, CG Times, Garamond Antiqua, Garamond Halbfett, Garamond Kursiv, Garamond a Halbfett Kursiv jsou obchodní známky společnosti Monotype Imaging, Inc. a mohou být též registrované v jistých jurisdikcích.

Albertus, Arial, Ashley Script, Coronet, Gill Sans, Joanna a Times New Roman jsou obchodní známky společnosti The Monotype Corporation registrované u United States Patent and Trademark Office a mohou být též registrované v jistých jurisdikcích.

Avant Garde, ITC Bookman, Lubalin Graph, Mona Lisa, Zapf Chancery a Zapf Dingbats jsou obchodní známky společnosti International Typeface Corporation registrované u United States Patent and Trademark Office a mohou být též registrované v jistých jurisdikcích.

Clarendon, Eurostile, Helvetica, Optima, Palatino, Stempel Garamond, Times a Univers jsou obchodní známky společnosti Heidelberger Druckmaschinen AG, které mohou být registrované v jistých jurisdikcích, mají exkluzivní licenci společnosti Linotype Library GmbH, pobočky v plném vlastnictví společnosti Heidelberger Druckmaschinen AG.

Apple Chancery, Chicago, Geneva, Monaco a New York jsou obchodní známky společnosti Apple Computer Inc. a mohou být též registrované v jistých jurisdikcích.

Wingdings je obchodní značkou společnosti Microsoft Corporation ve Spojených státech a v dalších zemích.

Marigold a Oxford jsou obchodní známky společnosti Arthur Baker a mohou být též registrované v jistých jurisdikcích.

Antique Olive je obchodní značkou společnosti Marcel Olive a může být též registrována v jistých jurisdikcích.

Hoefler Text je obchodní značkou společnosti Johnathan Hoefler a může být též registrována v jistých jurisdikcích.

HGothicB, HGMInchoL, HGPMinchoB a HGPMinchoL jsou obchodní známky společnosti Ricoh Company, Ltd. a mohou být též registrované v jistých jurisdikcích. ITC je obchodní značkou společnosti International Typeface Corporation registrovanou u United States Patent and Trademark Office a může být též registrována v jistých jurisdikcích.

Agfa je obchodní značkou společnosti Agfa-Gevaert Group a může být též registrována v jistých jurisdikcích.

Intellifont, MicroType a UFST jsou obchodní známky společnosti Monotype Imaging, Inc. registrovanou u United States Patent and Trademark Office a mohou být též registrované v jistých jurisdikcích.

TrueType je obchodní značkou společnosti Apple Computer Inc. registrované u United States Patent and Trademark Office a v dalších zemích.

PostScript je obchodní značkou společnosti Adobe Systems Incorporated a může být též registrována v jistých jurisdikcích.

HP, PCL, FontSmart a LaserJet jsou obchodní známky společnosti Hewlett-Packard Company a mohou být též registrované v jistých jurisdikcích.

Processor Type 1 nacházející se v produktu Monotype Imaging's UFST na základě licence společnosti Electronics For Imaging, Inc. Všechny další obchodní známky jsou majetkem jejich příslušných vlastníků.

Instrukcja zawiera objaśnienia podstawowych procedur korzystania z urządzenia, ostrzeżenia związane z bezpiecznym korzystaniem z urządzenia oraz informacje dla administratora. Przed przystąpieniem do korzystania z urządzenia zapoznaj się z instrukcją. Szczegółowe informacje na temat procedur obsługi i rozwiązywania problemów znajdują się w instrukcjach w formacie PDF.

## UWAGI

W każdej z instrukcji znajdują się również informacje na temat elementów wyposażenia dodatkowego używanych z tymi produktami. Aby całkowicie odłączyć urządzenie od zasilania, wyjmij wtyczkę urządzenia z gniazda zasilającego.

Gniazdko zasilania powinno się znajdować przy urządzeniu i być łatwo dostępne.

Opisywane urządzenie powinno znajdować się w pobliżu dostępnego gniazda sieciowego pozwalającego na łatwe odłączenie.

### Uwaga

- Instrukcję przygotowano z zachowaniem należytej staranności. Uwagi i wątpliwości dotyczące instrukcji można zgłaszać sprzedawcy lub w najbliższym autoryzowanym punkcie serwisowym.
- Produkt poddano dokładnym procedurom sprawdzającym i kontroli jakości. Jeśli mimo to wykryta zostanie wada lub wystąpi inny problem, skontaktuj się ze sprzedawcą lub najbliższym autoryzowanym punktem serwisowym.
- Oprócz przypadków przewidzianych przez prawo SHARP nie jest odpowiedzialny za usterki powstałe w czasie użytkowania urządzenia lub jego opcji bądź usterki spowodowane nieprawidłową obsługą urządzenia i jego opcji lub za jakiegokolwiek uszkodzenia powstałe w czasie użytkowania urządzenia.

### Ostrzeżenie

- Kopiowanie, przetwarzanie i tłumaczenie treści niniejszej instrukcji bez wcześniejszej pisemnej zgody jest zabronione, o ile nie zezwalają na nie przepisy prawa autorskiego.
- Wszystkie informacje zawarte w niniejszej instrukcji mogą zostać zmienione bez uprzedniego powiadomienia.

Ze względu na zmiany i poprawki wprowadzane w urządzeniu niektóre ekrany, komunikaty i nazwy przycisków w instrukcji mogą się nieco różnić od elementów urządzenia.

- Opisywane urządzenie zawiera oprogramowanie wykorzystujące moduły opracowane przez Independent JPEG Group.
- Copyright© 1995-2007 Adobe Macromedia Software LLC. Wszelkie prawa zastrzeżone.

## Gwarancja

Mając świadomość dołożenia wszelkich starań, by uczynić ten dokument tak zgodnym ze stanem faktycznym i pomocnym jak jest to tylko możliwe, firma SHARP nie daje żadnej gwarancji związanej z zawartością niniejszego dokumentu. Wszelkie informacje zawarte w niniejszej instrukcji mogą ulec zmianie bez powiadomienia nabywcy. Firma SHARP nie ponosi żadnej odpowiedzialności za ewentualne straty lub zniszczenia, bezpośrednie lub pośrednie będące następstwem korzystania z niniejszej instrukcji.

© Copyright SHARP Corporation 2018. Wszelkie prawa zastrzeżone. Kopiowanie, modyfikowanie i tłumaczenie niniejszego dokumentu bez pisemnej zgody w sposób inny niż przewidują prawa autorskie jest zabronione.

## Umowa licencyjna

Licencja na oprogramowanie zostanie wyświetlona po pobraniu oprogramowania\*1 lub po zainstalowaniu oprogramowania z dysku CD-ROM\*2. Pobierając oprogramowanie i korzystając z niego, użytkownik zgadza się z warunkami licencji na oprogramowanie.

\*1 Jeśli oprogramowanie uzyskano z naszej strony internetowej.

\*2 Jeśli „Software CD-ROM” jest dostępny razem z urządzeniem.

## Bezprzewodowa sieć lokalna

MX-B350W/MX-B350WE/MX-B450W/MX-B450WE: Standardowo (typ wbudowany)

W określonych warunkach zasięg bezprzewodowej sieci lokalnej może być ograniczony lub komunikacja może być niemożliwa.

Powodem mogą być: materiały izolujące, lokalizacja urządzenia, fale radiowe, prędkość transmisji danych i inne czynniki.

## Informacja o laserze

Używanie kontroli lub ustawień lub wykonywanie procedur innych niż tutaj opisane mogą powodować niebezpieczne promieniowanie.

|                      |   |
|----------------------|---|
| <b>Długość fali</b>  | MX-B350W/MX-B350WE/MX-B450W/<br>MX-B450WE:<br>788 nm + 12 / -13 nm  |
| <b>Czasy pulsu</b>   | MX-B350W/MX-B350WE:<br>Tryb papier zwykły / Tryb papier gruby =<br>14,03 $\mu$ s $\pm$ 0,041 $\mu$ s / 7 mm<br>MX-B450W/MX-B450WE:<br>Tryb papier zwykły =<br>11,02 $\mu$ s $\pm$ 0,032 $\mu$ s / 7 mm<br>Tryb papier gruby =<br>14,03 $\mu$ s $\pm$ 0,041 $\mu$ s / 7 mm |
| <b>Moc wyjściowa</b> | MX-B350W/MX-B350WE/MX-B450W/<br>MX-B450WE:<br>Max 0,6mW (LD1+LD2))  |

Opisywane urządzenie cyfrowe jest LASEROWYM PRODUKTEM KLASY 1. (zgodnie z normą IEC 60825-1, wydanie 3-2014)

## EMC (urządzenie i urządzenia opcjonalne)

### NIEBEZPIECZEŃSTWO:

Dla spełnienia wymagań EMC, z tym urządzeniem należy używać ekranowanych kabli połączeniowych.

Zalecany jest kabel o długości co najmniej 10 m.

Jest to produkt klasy A. W pomieszczeniach produkt może być przyczyną zakłóceń fal radiowych. W takiej sytuacji użytkownik powinien podjąć odpowiednie kroki.

## Symbole użyte w niniejszej instrukcji

Żeby zapewnić bezpieczną eksploatację urządzenia, w niniejszej instrukcji zastosowano różne symbole dotyczące bezpieczeństwa. Symbole te zostały uporządkowane zgodnie z poniższym opisem. Przed przystąpieniem do czytania instrukcji należy uważnie zapoznać się ze znaczeniem poszczególnych symboli.

### Znaczenie symboli



**NIEBEZPIECZEŃSTWO**

Oznacza ryzyko śmierci lub poważnych obrażeń/injury.



**OSTRZEŻENIE**

Oznacza ryzyko zranienia lub uszkodzeń mienia.



**OSTRZEŻENIE!  
GORĄCE**



**NIE DEMONTOWAĆ**



**RYZIKO PRZYCIĘCIA  
PALCÓW, NIE BŁOKOWAĆ**



**CZYNNOŚCI  
NIEZBĘDNE**



**CZYNNOŚCI  
ZABRONIONE**

## Uwagi dotyczące zasilania



**NIEBEZPIECZEŃSTWO**



Należy się upewnić, że kabel zasilający jest podłączony wyłącznie do gniazdka elektrycznego o odpowiednim napięciu i prądzie zasilającym. Gniazdko elektryczne powinno również być prawidłowo uziemione. Nie wolno używać listwy zasilającej ani wtyczki rozdzielczej w celu podłączenia innych odbiorników prądu do gniazda, do którego podłączone jest urządzenie. Korzystanie z nieodpowiedniego źródła zasilania może spowodować pożar lub porażenie prądem.

\* Wymagania dotyczące źródła zasilania można znaleźć na tabliczce znamionowej w lewym dolnym narożniku po lewej stronie urządzenia.



Nie wolno niszczyć ani modyfikować kabla zasilającego. Umieszczanie ciężkich przedmiotów na kablu, ciągnięcie za niego lub silne wyginanie spowoduje jego uszkodzenie mogące prowadzić do pożaru lub porażenia prądem.



Nie wolno podłączać ani odłączać wtyczki elektrycznej mokrymi rękoma. Mogłoby to spowodować porażenie prądem.



**OSTRZEŻENIE**



Odłączając wtyczkę z gniazdka elektrycznego, nie wolno ciągnąć za przewód. Ciągnięcie za przewód mogłoby spowodować uszkodzenie izolacji, prowadząc do pożaru lub porażenia prądem.



Jeśli urządzenie ma pozostawać przez dłuższy czas nieużywane, należy odłączyć je od sieci elektrycznej ze względów bezpieczeństwa.



Przestawiając urządzenie z miejsca na miejsce, należy najpierw wyłączyć zasilanie głównym wyłącznikiem i odłączyć wtyczkę od sieci elektrycznej.

Kabel mógłby zostać uszkodzony, stwarzając ryzyko pożaru lub porażenia prądem.

## Uwagi dotyczące instalacji



**OSTRZEŻENIE**



Urządzenia nie wolno ustawiać na pochyłych lub niestabilnych powierzchniach. Urządzenie należy zainstalować na powierzchni, która jest w stanie utrzymać jego ciężar.

W przeciwnym razie istnieje ryzyko zranienia spowodowane upadkiem lub przewróceniem się urządzenia. Urządzeń peryferyjnych nie wolno instalować na nierównej, pochylonej powierzchni. Mogłoby to spowodować ryzyko ześlizgnięcia się, upadku lub przewrócenia. Urządzenie należy zainstalować na płaskiej i stabilnej powierzchni zdolnej unieść ciężar produktu.



Nie wolno instalować urządzenia w miejscu narażonym na działanie wilgoci lub kurzu.

Ryzyko pożaru lub porażenia prądem. Jeśli do urządzenia przedostanie się kurz, wykonywane wydruki mogą być zanieczyszczone, a urządzenie może zostać uszkodzone.



Miejsca o zbyt wysokiej lub niskiej temperaturze, wilgotne lub zanieczyszczone (w pobliżu grzejników, nawilżaczy, klimatyzatorów itp.)

Papier mógłby wchłonąć wilgoć, a we wnętrzu urządzenia mogłoby dojść do skroplenia pary wodnej, co prowadziłoby do zacięć i zanieczyszczenia wydruków. Jeśli w pomieszczeniu pracuje nawilżacz ultradźwiękowy, należy napełniać go wodą destylowaną. Korzystanie z wody z kranu spowoduje emisję minerałów i innych nieczystości, które będą się gromadziły we wnętrzu urządzenia, prowadząc do zanieczyszczenia wydruków.



Po zainstalowaniu urządzenia stabilizatory należy opuścić do podłogi, żeby zabezpieczyć urządzenie (unieruchomić).

Należy obracać stabilizatory, dopóki nie uzyskają trwałego kontaktu z podłogą.

Jeśli zachodzi konieczność przestawienia urządzenia w związku ze zmianą ustawienia sprzętów w biurze lub z innych powodów, należy odciągnąć stabilizatory od podłogi, wyłączyć zasilanie urządzenia, a następnie przesunąć urządzenie.

(Po przesunięciu urządzenia należy ponownie opuścić stabilizatory do podłogi, żeby zabezpieczyć urządzenie.)



Miejsca narażone na bezpośrednie działanie światła słonecznego

Plastikowe części mogą się odkształcić, a wydruki mogą być zanieczyszczone.





Miejsca o podwyższonym stężeniu amoniaku

Instalacja urządzenia w pobliżu kopiarek wykorzystujących technologię diazo może powodować zanieczyszczenie wydruków.

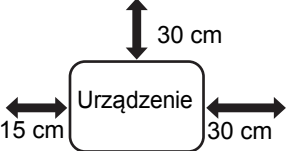
-  **Urządzenia nie wolno instalować w miejscu słabo wentylowanym.**  
Podczas drukowania urządzenie wytwarza niewielkie ilości ozonu, niestanowiące zagrożenia dla zdrowia. Jednak przy kopiowaniu wielu stron może być odczuwalny nieprzyjemny zapach. Dlatego urządzenie należy zainstalować w pomieszczeniu z systemem wentylacji lub wyposażonym w okna zapewniające odpowiednią cyrkulację powietrza. (W sporadycznych przypadkach wytwarzany zapach może wywoływać bóle głowy.)  
\* Urządzenie należy zainstalować w taki sposób, żeby osoby przebywające w pomieszczeniu nie były narażone na bezpośredni kontakt z zapachami wytwarzanymi przez urządzenie. Jeśli urządzenie zostało zainstalowane w pobliżu okna, należy się upewnić, że nie jest ono narażone na bezpośrednie działanie promieni słonecznych



-  **W pobliżu ścian**  
Wokół urządzenia należy pozostawić odpowiednią ilość wolnego miejsca, zapewniając właściwą wentylację. (Urządzenie powinno być ustawione co najmniej w odległościach podanych poniżej.)
- 
- 15 cm    30 cm    30 cm

-  **Miejsca narażone na wstrząsy.**  
Wstrząsy mogą powodować usterki.

-  • Opisywane urządzenie należy zainstalować możliwie najbliżej gniazdka elektrycznego w celu łatwego podłączenia do zasilania.
-  • Urządzenie należy podłączyć do gniazda elektrycznego, do którego nie są podłączone inne odbiorniki prądu. Jeśli do tego samego gniazda będą podłączone źródła światła, emitowane przez nie światło może mrugać.



## Informacje na temat materiałów eksploatacyjnych

### OSTRZEŻENIE

-  **Nie wolno wrzucać do ognia kaset z tonerem.**  
Unoszący się w powietrzu toner mógłby spowodować poparzenia.
-  **Kasety z tonerem należy przechowywać w miejscu niedostępnym dla dzieci.**

## Ostrzeżenia dotyczące transportu urządzenia

### NIEBEZPIECZEŃSTWO

-  **Na urządzeniu nie wolno ustawiać zbiorników z wodą lub innymi cieczami, a także żadnych metalowych przedmiotów, które mogłyby wpaść do wnętrza urządzenia.**  
Jeśli do wnętrza urządzenia przedostanie się płyn lub inne obce przedmioty, może dojść do pożaru lub porażenia prądem.
-  **Nie wolno demontować obudowy urządzenia.**  
Elementy we wnętrzu urządzenia, które znajdują się pod wysokim napięciem, mogłyby spowodować porażenie prądem.

-  **Urządzenia nie wolno w żaden sposób przebudowywać.**  
Mogłoby to spowodować obrażenia osób znajdujących się w pobliżu lub uszkodzenie urządzenia.



-  **Do czyszczenia urządzenia nie wolno używać wybuchowych substancji w sprayu.**  
Gdyby gaz w sprayu zetknął się z gorącymi elementami lub zespołem utrwalania we wnętrzu urządzenia, mogłoby dojść do pożaru lub porażenia prądem.

-  **Jeśli zauważysz dym, dziwny zapach lub inne nietypowe zjawiska, nie korzystaj z urządzenia.**  
Kontynuowanie pracy w takich warunkach mogłoby spowodować pożar lub porażenie prądem. Natychmiast wyłącz zasilanie głównym wyłącznikiem i odłącz kabel zasilający od gniazdka elektrycznego. Skontaktuj się ze sprzedawcą urządzenia lub najbliższym autoryzowanym serwisem.

-  **W trakcie burzy urządzenie należy wyłączyć głównym wyłącznikiem, a następnie odłączyć je od sieci elektrycznej, żeby zapobiec porażeniu prądem lub pożarowi z powodu silnego wyładowania.**

-  **Jeśli do urządzenia dostanie się kawałek metalu lub woda, wyłącz zasilanie głównym wyłącznikiem i odłącz urządzenie od sieci elektrycznej.**  
Skontaktuj się ze sprzedawcą urządzenia lub najbliższym autoryzowanym serwisem. Korzystanie z urządzenia w takich warunkach mogłoby spowodować porażenie prądem lub pożar.

### OSTRZEŻENIE

-  **Nie wolno patrzeć bezpośrednio w źródło światła.**  
Mogłoby to spowodować uszkodzenie wzroku.
-  **Nie wolno blokować otworów wentylacyjnych w urządzeniu. Nie wolno instalować urządzenia w miejscu, w którym otwory te byłyby zablokowane.**  
Blokowanie otworów wentylacyjnych spowoduje wzrost temperatury we wnętrzu urządzenia, stwarzając ryzyko pożaru.

-  **Zespół utrwalania i strefa wyjścia papieru są gorące. Usuwając zacięcie papieru, nie dotykaj zespołu utrwalania ani strefy wyjścia. Postępuj ostrożnie, żeby się nie poparzyć.**

-  **Wkładając papier, usuwając zacięcie, przeprowadzając czynności konserwacyjne, zamykając przednie i boczne pokrywy oraz wsuwając i usuwając podajniki, należy zachować szczególną ostrożność, żeby nie przyciąć sobie palców.**

Jeśli wahania napięcia przekroczą dopuszczalny zakres, urządzenie może przestać działać.

## INFORMACJE DOTYCZĄCE OCHRONY ŚRODOWISKA

### Informacje dla użytkowników (prywatne gospodarstwa domowe)

## Informacje dotyczące usuwania zużytego urządzenia i baterii

JEŚLI CHCĄ PAŃSTWO USUNĄĆ TO URZĄDZENIE, PROSIMY NIE UŻYWAĆ ZWYKŁYCH POJEMNIKÓW NA ŚMIEC! URZĄDZENIA NIE WOLNO WRZUCAĆ DO OGŃIA!

Zużyty sprzęt elektryczny i elektroniczny oraz baterie należy usuwać ODDZIELNIE, zgodnie z wymogami prawa.

Usunięcie produktu w sposób przyjazny dla środowiska zapewni poddanie materiałów recyklingowi, a tym samym zmniejszy ilość składowanych odpadów. Ponieważ produkt zawiera niebezpieczne substancje, NIEZGODNE Z PRAWEM USUNIĘCIE PRODUKTU może być szkodliwe dla zdrowia ludzkiego i środowiska! ZUŻYTY SPRZĘT należy przekazać do lokalnego, zazwyczaj komunalnego, punktu zbiórki odpadów.

Ten sprzęt zawiera BATERIE, której użytkownik nie może samodzielnie wyjąć z urządzenia. W celu wymiany baterii należy skontaktować się ze sprzedawcą urządzenia.

W przypadku wątpliwości należy skontaktować się ze sprzedawcą urządzenia lub władzami lokalnymi w celu uzyskania informacji o prawidłowej metodzie pozbycia się zużytych baterii i zużytego sprzętu. DOTYCZY UŻYTKOWNIKÓW W KRAJACH UNII EUROPEJSKIEJ I NIEKTÓRYCH INNYCH KRAJACH; NA PRZYKŁAD W NORWEGII I W SZWAJCARII: Obowiązujące przepisy nakładają obowiązek zwracania zużytego sprzętu i baterii do wyznaczonych punktów zbiórki odpadów. Przypomina o tym ten symbol, umieszczony na sprzęcie elektrycznym i elektronicznym (lub opakowaniu)!

Jeśli sprzęt używany jest do CELÓW BIZNESOWYCH, należy skontaktować się z dealerem firmy SHARP, który poinformuje o możliwości zwrotu wyrobu. Być może będą Państwo musieli ponieść koszty zwrotu produktu. Produkty niewielkich rozmiarów (i w małej liczbie) można zwrócić do lokalnych punktów zbiórki odpadów. W Hiszpanii: W celu uzyskania informacji na temat zwrotu zużytego sprzętu należy skontaktować się z punktem zbiórki odpadów lub z lokalnymi władzami.

## Informacje dotyczące ochrony środowiska

Prosimy o dokładne zapoznanie się z tą częścią. Pomoże to zmniejszyć wpływ na środowisko, a jednocześnie obniżyć koszty.

### Oszczędzanie papieru

1. Funkcja automatycznego drukowania dwustronnego (tryb dupleks) służy do drukowania po obu stronach bez konieczności ręcznego obracania papieru. Jeżeli urządzenie jest wyposażone w funkcję automatycznego drukowania dwustronnego, należy skonfigurować ustawienia drukowania na komputerze w celu automatycznego drukowania po obu stronach papieru. Prosimy o korzystanie z funkcji automatycznego drukowania dwustronnego tam, gdzie to możliwe.
2. rękując na papierze ekologicznym i cienkim papierze o gramaturze 64 g/m<sup>2</sup> spełniającym normę EN12281:2002 i podobne normy dotyczące jakości, możesz zmniejszyć wpływ na środowisko.

### Oszczędzanie energii

1. Urządzenie posiada tryb oszczędzania energii, który umożliwia znaczne zmniejszenie zużycia energii. Urządzenie przechodzi w tryb niskiego zużycia energii jeśli nie jest używane przez określony czas. W tym trybie zasilanie panelu sterowania i modułu utrwalania jest wyłączone. Dzięki temu można zmniejszyć zużycie energii.



PRYWATNE GOSPODARSTWA DOMOWE są zobowiązane do zwrotu zużytego sprzętu do istniejących punktów zbiórki odpadów. Zwrot jest bezpłatny.

Po włączeniu tego trybu osiągnięcie gotowości wymaga więcej czasu. Czas przejścia w tryb oszczędzania energii można regulować. Dla modeli posiadających przycisk oszczędzania energii: Jeżeli planujesz następny wydruk w czasie dłuższym niż ustawiony czas przejścia w tryb oszczędzania energii, zalecamy naciśnięcie przycisku oszczędzania energii, aby aktywować ten tryb natychmiast. Dla modeli z funkcją automatycznego zarządzania energią, która dostosowuje się do sposobu użytkowania urządzenia, a także dla modeli z trybem skanowania ekonomicznego, zalecamy użycie tych funkcji w celu oszczędności energii i obniżenia kosztów. Wyżej wymienione funkcje są szczegółowo opisane w instrukcji obsługi.

2. Urządzenie spełnia najnowsze międzynarodowe kryteria Energy Star. Międzynarodowy program „Energy Star” to dobrowolny system rejestracji energooszczędnych urządzeń biurowych.

## Wyrzucanie i utylizacja pojemnika z tonerem

Zużyte pojemniki z tonerem Sharp i inne materiały eksploatacyjne do urządzeń wielofunkcyjnych/kopiarek Sharp należy utylizować zgodnie z przepisami obowiązującymi w danym kraju. W tym celu zalecamy kontakt z odpowiednim dostawcą (np. firmą zajmującą się recyklingiem odpadów) oraz, w razie potrzeby, zwrócić się o pomoc do lokalnych władz. Informacje dotyczące aktualnych programów zbiórki i recyklingu odpadów Sharp przeprowadzanych w niektórych krajach znajdują się na naszej stronie internetowej [www.sharp.eu](http://www.sharp.eu).

Opisywane urządzenie jest przeznaczone wyłącznie do zastosowań komercyjnych i jako takie nie podlega przepisom (EC) 1275/2008 zaimplementowanym w unijnej dyrektywie 2005/32/EC dotyczącej rozwiązań ekologicznych wydajniejszego trybu gotowości i zmniejszonego poboru energii. Firma Sharp nie zaleca wykorzystywania opisywanego urządzenia w zastosowaniach domowych i nie ponosi odpowiedzialności w przypadku takich zastosowań.

## Emisja szumów akustycznych

Informacje o emisji hałasów są dostępne pod następującym adresem URL:

<http://www.sharp-world.com/products/copier/products/>

## KARTA BEZPIECZEŃSTWA PRODUKTU (SAFETY DATA SHEET)

SDS (Safety Data Sheet) można obejrzeć pod następującym adresem URL:

<http://www.sharp-world.com/corporate/eco/env-info/sds/us/index.html>

## MATERIAŁY EKSPLOATACYJNE

Standardowe materiały eksploatacyjne, które mogą być wymieniane przez użytkownika, to papier i pojemniki z tonerem. Używaj tylko pojemników z tonerem i przezroczystych folii wskazanych przez firmę SHARP jako właściwe.



Aby osiągnąć najlepsze rezultaty, używaj tylko oryginalnych materiałów eksploatacyjnych Sharp, które zostały zaprojektowane, wyprodukowane i sprawdzone aby osiągały maksymalną żywotność i jakość. Na opakowaniach toneru szukaj logo Genuine Supplies.

## Przechowywanie materiałów eksploatacyjnych

### Prawidłowe przechowywanie

1. Materiały eksploatacyjne przechowuj w miejscach:
  - czystych i suchych,
  - o stałej temperaturze,
  - nie wystawionych na bezpośrednie działanie promieni słonecznych.
2. Papier przechowuj leżący na płasko i w opakowaniu.
3. Papier przechowywany pionowo i bez opakowania może się związać i nabierać wilgoci, co spowoduje zacięcia.

### Przechowywanie pojemników z tonerem

Pudełko z nową kasetą z tonerem należy przechowywać poziomo wierzchem skierowanym do góry. Nie wolno go przechowywać w pozycji stojącej, ponieważ w takim przypadku toner może nie być dobrze rozprowadzany, nawet po mocnym wstrząśnięciu kasety, i będzie pozostawał w kasecie.

- Toner należy przechowywać w miejscu, w którym temperatura nie przekracza 40°C (104°F). Przechowywanie w wysokich temperaturach może spowodować, że toner w pojemniku stężeje.
- Używaj pojemników z tonerem zalecanych przez firmę SHARP. Jeżeli używany jest pojemnik z tonerem inny niż zalecany przez firmę SHARP, urządzenie może nie osiągnąć pełnej jakości i wydajności. Istnieje też ryzyko uszkodzenia urządzenia.

### Zaopatrzenie w części zamienne i materiały eksploatacyjne

Zaopatrzenie w części zamienne umożliwiające naprawy urządzenia jest gwarantowane przez 7 lat od zakończenia produkcji. Części zamienne są tymi częściami urządzenia, które mogą się zepsuć w czasie zwykłego użytkowania urządzenia, jednak te części, których żywotność jest dłuższa od produktu, nie są uważane za części zamienne. Materiały eksploatacyjne również są dostępne przez 7 lat od zakończenia produkcji.

## NAZWY CZĘŚCI

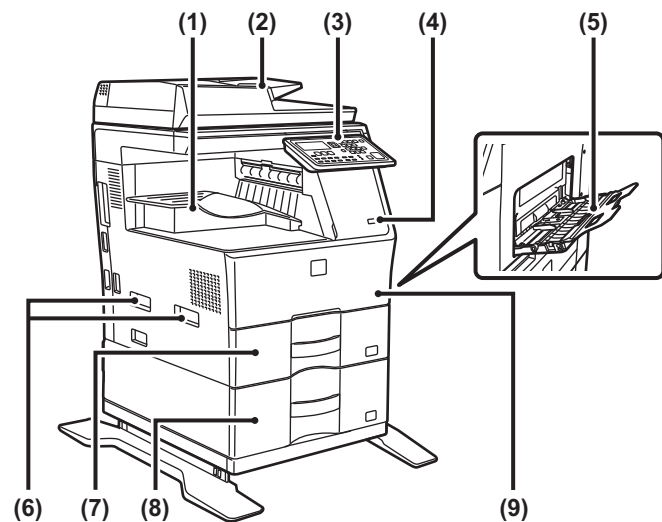

- (1) Taca odbiorcza (szafka tacy wyjścia)
- (2) Automatyczny podajnik dokumentów
- (3) Panel operacyjny
- (4) Port USB (typ A)
- (5) Podajnik boczny
- (6) Uchwyt
- (7) Podajnik 1
- (8) Podajnik 2 (w przypadku jednego podajnika na 600 arkuszy papieru)\*
- (9) Przednia pokrywa

\* Urządzenie peryferyjne.

## WŁĄCZANIE ZASILANIA

W tej części opisano włączanie/wyłączanie zasilania urządzenia oraz jego ponowne uruchamianie. Włącznik zasilania znajduje się po lewej stronie urządzenia.

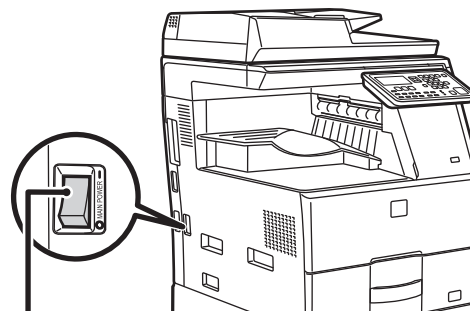

Główny włącznik zasilania

### Włączanie zasilania

Przełącz włącznik główny do położenia „|”.

### Wyłączanie zasilania

Przełącz włącznik główny do położenia „O”.

### Ponowne uruchomienie urządzenia

Wyłącz zasilanie włącznikiem głównym, a następnie włącz je z powrotem.



Jeśli podejrzewasz awarię urządzenia, w pobliżu jest silna burza z piorunami lub gdy chcesz przenieść urządzenie, wyłącz zasilanie głównym włącznikiem oraz odłącz przewód zasilania.



- Podczas korzystania z faksu główny włącznik zasilania powinien zawsze znajdować się w pozycji „|”.
- Przez krótką chwilę po włączeniu zasilania urządzenia lub wyjściu urządzenia z trybu uśpienia nie można drukować ani korzystać z innych funkcji. Ten czas jest potrzebny urządzeniu na przygotowanie do normalnego drukowania i nazywany jest czasem rozgrzewania.

# DLA ADMINISTRATORA

## Hasło do trybu ustawień

Tryb ustawień można zmienić z panelu operacyjnego albo za pomocą komputerowej przeglądarki WWW. Po skonfigurowaniu urządzenia należy ustawić nowe hasło zgodnie z sekcją [USTAW. SYSTEMOWE] w Podręczniku użytkownika.

## Hasło do logowania się z opisywanego urządzenia

Hasło fabryczne to "00000".

## Hasło do logowania się z komputera

Z przeglądarki WWW można logować się za pomocą dwóch kont: „Administrator” i „Użytkownik”. Fabryczne domyślne hasła dla każdego konta pokazano poniżej. Po zalogowaniu się na koncie „Administrator” możliwe będzie zarządzanie wszystkimi ustawieniami dostępnymi za pośrednictwem przeglądarki WWW.

|               | Konto | Hasło |
|---------------|-------|-------|
| Użytkownik    | users | users |
| Administrator | admin | admin |

## Ważne informacje dotyczące podłączania urządzenia do sieci

W przypadku podłączania do sieci, urządzenia nie należy podłączać bezpośrednio do Internetu, a do podsieci (o zakresie zależnym od routera), w której z urządzeniem komunikować się będą poprzez zabezpieczoną, np. za pomocą zapory sieciowej, sieć LAN tylko autoryzowane urządzenia (np. komputer). Urządzeniami podłączonymi do podsieci należy zarządzać w taki sposób, aby połączenie sieciowe było stale utrzymywane. W celu zabezpieczenia urządzenia przed nieupoważnionym dostępem wymagane jest także odpowiednie skonfigurowanie ustawień filtrów.



## Zarządzanie hasłami

Niezwłocznie po zainstalowaniu urządzenia konieczna jest zmiana hasła administratora. Hasło zmienić może tylko administrator; nie powinien on podawać tego hasła innym użytkownikom. Wprowadź hasło w oknie poniżej i nie udostępniaj go nikomu.

**Zapisz "Nowe hasło".**

| Domyślne ustawienie fabryczne |                | Nowe hasło |
|-------------------------------|----------------|------------|
| Hasło administratora          | 00000<br>admin |            |
|                               |                |            |
|                               |                |            |



Należy zadbać o to, aby nowo ustawione hasło administratora nie zostało zapomniane. Jeśli zostanie zapomniane, nie będzie możliwości sprawdzenia go i wówczas nie będzie można korzystać z niektórych funkcji wymagających autoryzacji administratora.

## Użytkownicy korzystający z funkcji faksu

### Istotne zasady bezpieczeństwa

- Jeśli jakiegokolwiek urządzenie telefoniczne nie działa prawidłowo, należy natychmiast odłączyć je od linii telefonicznej, ponieważ może ono spowodować uszkodzenie takiej linii.
- Nie wolno instalować przewodów telefonicznych podczas burzy.
- Nie wolno instalować gniazdek telefonicznych w miejscach o wysokiej wilgotności, o ile gniazdko nie są przystosowane do montażu w takich miejscach.
- Nie wolno dotykać nieizolowanych przewodów i gniazd elektrycznych, jeśli linia telefoniczna nie została odłączona od sieci.
- Zachować ostrożność podczas instalacji lub modyfikowania linii telefonicznych.
- Unikać korzystania z telefonu (innego niż bezprzewodowy) podczas burzy. Istnieje pewne ryzyko porażenia prądem elektrycznym spowodowanego wyładowaniem atmosferycznym.
- Nie wolno używać telefonu do zgłaszania wycieku gazu, jeśli znajduje się on w pobliżu takiego wycieku.
- Nie wolno instalować ani używać urządzenia, gdy znajduje się ono w pobliżu wody lub gdy użytkownik jest mokry. Nie należy wylewać żadnych płynów na urządzenie.
- Zapisz instrukcje.

## Instrukcje obsługi

Instrukcje w niniejszym podręczniku podzielone są na następujące trzy części.

### Przed rozpoczęciem korzystania z urządzenia Instrukcja instalacji: ten podręcznik

W tej części omówiono środki ostrożności istotne dla bezpiecznego korzystania z urządzenia. Zawarto tutaj również ważne informacje dla osób odpowiedzialnych za konserwację tego urządzenia. Należy zapoznać się z treścią tej części przed pierwszym użyciem urządzenia.

### Wskazówki dotyczące użytkownika

#### Podręcznik użytkownika (PDF)

Informacje o kopiarce i innych różnych funkcjach tego urządzenia zebrano w pliku PDF zatytułowanym „Podręcznik użytkownika”. Należy zapoznać się z Podręcznikiem użytkownika, aby dowiedzieć się, jak korzystać z tego urządzenia, bliżej poznać jego funkcje, a także w razie napotkania problemu podczas obsługi urządzenia.

#### Drukowanie z komputera

#### Instrukcja instalacji oprogramowania (PDF)

W tej części objaśniono sposób instalacji różnych sterowników potrzebnych do używania tego urządzenia jako drukarki lub skanera sieciowego.

Należy zapoznać się z tą częścią, jeśli urządzenie będzie sterowane z komputera.

#### Jak korzystać z Podręcznika użytkownika

Podręcznik użytkownika zamieszczony na dysku CD-ROM dołączonym do urządzenia zawiera szczegółową instrukcję jego obsługi. Podręcznik użytkownika jest udostępniony w formacie PDF.

- (1) **Włóż do napędu CD-ROM dysk CD-ROM dołączony do urządzenia.**
- (2) **Kliknij dwukrotnie ikonę dysku CD-ROM lub wyświetl jego zawartość.**
- (3) **Kliknij dwukrotnie folder z nazwą języka, w którym chcesz czytać podręcznik (na przykład: „English” w przypadku języka angielskiego) i kliknij dwukrotnie żądany podręcznik (UsersManual\_xx.pdf/SoftwareSetupGuide\_xx.pdf (zamiast „xx” należy wpisać kod kraju)).**

Do wyświetlania podręczników w formacie PDF potrzebny jest program Acrobat Reader lub Adobe Reader firmy Adobe Systems Incorporated. Jeśli żaden z tych programów nie jest zainstalowany na komputerze, można je pobrać ze strony: URL: <http://www.adobe.com/>



# USUWANIE ZACIĘĆ

Gdy wystąpi zacięcie w czasie kopiowania, pojawi się komunikat „ Czyść tor papieru”. i miejsce zacięcia. Sprawdź miejsce i usuń zacięcie. Procedury wyjmowania zaciętego papieru szczegółowo opisano w Podręczniku użytkownika.



W czasie wyjmowania papier może się porwać. W tym przypadku upewnij się, że usunąłeś wszystkie kawałki papieru z urządzenia.

## PODAJNIK DOKUMENTÓW

### (1) Usuń zacięty oryginał.

Wyjmij oryginał z podajnika dokumentów. Sprawdź obszary A, B, i C pokazane na ilustracji poniżej i usuń zacięty oryginał.

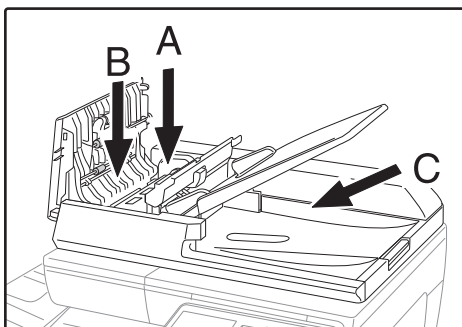

#### • Obszar A

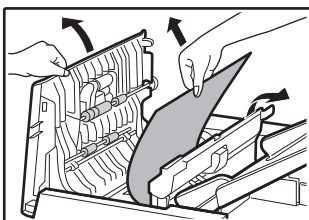

#### • Obszar B

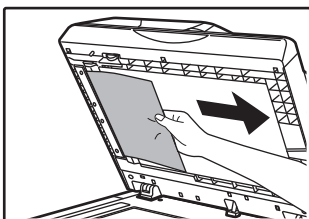
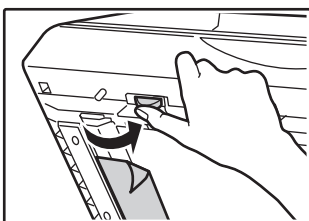

#### • Obszar C

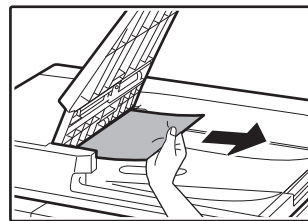

- (2) Naciśnij przycisk [OK], aby wskaźnik lokalizacji zacięcia przestał migać
- (3) Umieść z powrotem w podajniku dokumentów oryginały oznaczone cyfrą na wyświetlaczu i naciśnij przycisk [START].  
Kopiowanie oryginałów, które nie zostały skopiowane zostanie dokończzone.

## PODAJNIK BOCZNY

- (1) Usuń papier znajdujący się w podajniku bocznym.

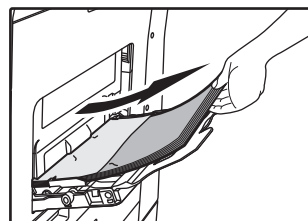

- (2) Delikatnie wyjmij zacięty papier z podajnika bocznego.

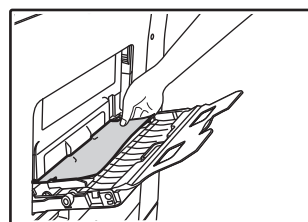

- (3) Chwyć uchwyty otwierania/zamykania pokrywy bocznej i delikatnie otwórz, po czym zamknij pokrywę boczną.

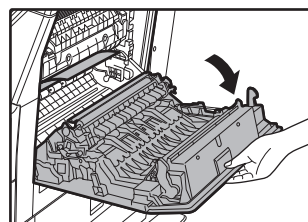

- (4) Przekręć pokrętko podawania papieru i wysuń papier znajdujący się wewnątrz. (Patrz „Zacięcie w strefie podawania papieru A (strona 152)”).

- (5) Zamknij dodatkowy podajnik, a następnie podajnik boczny, chwyć uchwyty otwierania/zamykania pokrywy bocznej i delikatnie otwórz, a następnie zamknij pokrywę boczną.

Komunikat „ ⚠ Czyść tor papieru”. zniknie i kopiowanie będzie możliwe.

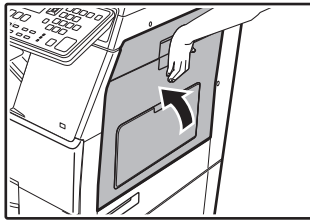

## URZĄDZENIE

Aby wyjąć papier zacięty wewnątrz urządzenia, otwórz pokrywę boczną, sprawdź w którym z obszarów „A”, „B” lub „C” przedstawionych poniżej papier się zaciął i postępuj zgodnie z procedurą usuwania zacięcia.

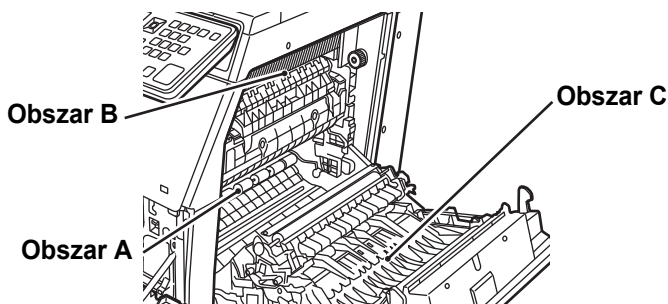

### Zacięcie w strefie podawania papieru A

- (1) Ostrożnie wyjmij zacięty papier. Przekręć pokrętkę rolki w kierunku wskazanym przez strzałki.

Ostrożnie usuwaj papier, aby go nie podrzeć. Zespół utrwalania jest gorący. Nie dotykaj zespołu utrwalania w czasie usuwania zacięcia. Może to spowodować poparzenie.

Pokrętkę rolki                      Zespół utrwalania

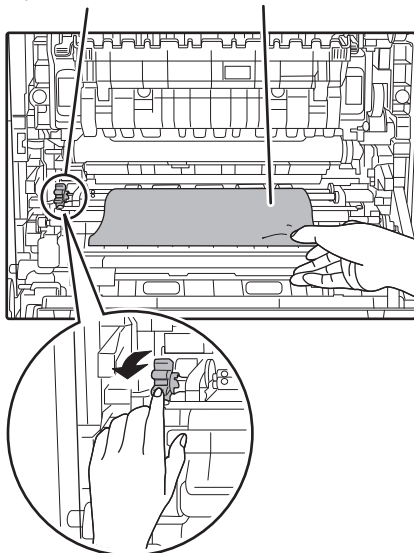

- (2) Zamknij pokrywę boczną.

Komunikat „ ⚠ Czyść tor papieru”. zniknie i kopiowanie będzie możliwe.

### Zacięcie w strefie podawania papieru B

- (1) Podnieś dźwignię regulacji nacisku zespołu utrwalania, aby łatwiej było wyjąć zespol.

Dźwignię regulacji nacisku zespołu utrwalania

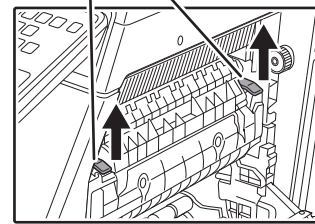

- (2) Usuń zacięty papier.

Ostrożnie usuwaj papier, aby go nie podrzeć. Zespół utrwalania jest gorący. Nie dotykaj zespołu utrwalania w czasie usuwania zacięcia. Może to spowodować poparzenie.

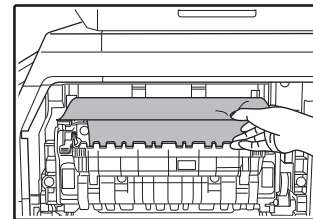

- (3) Jeśli zaciętego papieru nie można wyjąć, usuń papier pociągając go do obszaru wyjścia papieru.

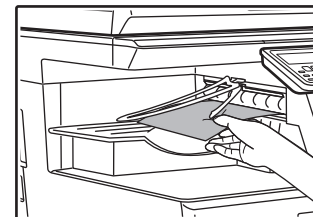

- (4) Opuść dźwignię regulacji nacisku zespołu utrwalania i ustaw je w pozycji roboczej.

- (5) Zamknij pokrywę boczną.

Komunikat „ ⚠ Czyść tor papieru”. zniknie i kopiowanie będzie możliwe.

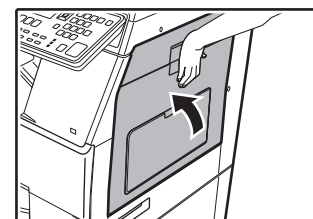

## Zacięcie w strefie transportu C

### (1) Usuń zacięty papier.

Ostrożnie usuwaj papier, aby go nie podrzeć.

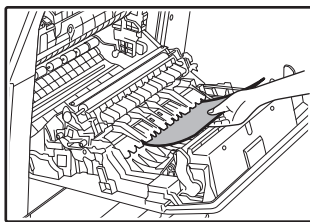

### (2) Ustaw dźwignię przenośnika dupleksu na swoim oryginalnym miejscu i zamknij pokrywę boczną.

Komunikat „ ⚠ Czyść tor papieru”. zniknie i kopiowanie będzie możliwe.

## ZACIĘCIE W PODAJNIKU PAPIERU 2 (Opcjonalny)

### (1) Otwórz dolną pokrywę boczną.

Złap za uchwyt aby otworzyć.

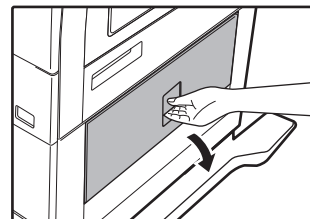

### (2) Usuń zacięty papier.

Ostrożnie usuwaj papier, aby go nie podrzeć.

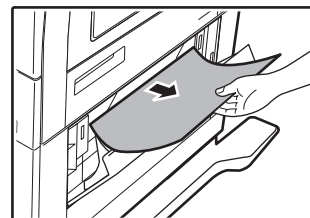

### (3) Zamknij dolną pokrywę boczną.

Komunikat „ ⚠ Czyść tor papieru”. zniknie i kopiowanie będzie możliwe.

### (4) Jeśli zaciętego papieru nie widać w kroku 2, unieś i wyciągnij podajnik znajdujący się niżej i usuń zacięty papier.

Ostrożnie usuwaj papier, aby go nie podrzeć.

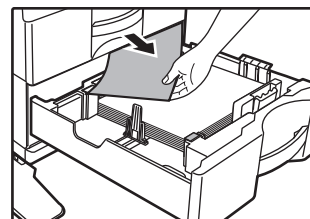

### (5) Zamknij dolny podajnik.

Wepchnij podajnik do końca. Jeśli komunikat nie zniknie, poszukaj podartych kawałków papieru w urządzeniu.

## ZACIĘCIE W PODAJNIKU PAPIERU 1

### (1) Otwórz pokrywę boczną i wyciągnij zacięty papier (patrz krok (1) w punkcie „Zacięcie w strefie transportu C (strona 153)”).

### (2) Unieś i wyciągnij górny podajnik i usuń zacięty papier.

Ostrożnie usuwaj papier, aby go nie podrzeć.

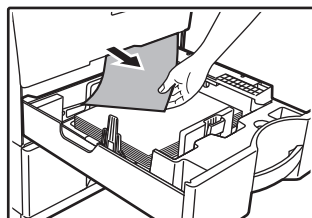

### (3) Delikatnie wsuń podajnik do urządzenia.

Wepchnij podajnik do końca.

### (4) Otwórz i zamknij pokrywę boczną.

Komunikat „ ⚠ Czyść tor papieru”. zniknie i kopiowanie będzie możliwe.

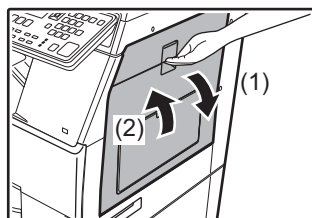

# WYMIANA KASETY Z TONEREM

Zawsze wymieniaj kasetę z tonerem po wyświetleniu komunikatu „Zmień kasetę z tonerem”. Należy zawsze mieć zapas kaset z tonerem, aby móc niezwłocznie wymienić pustą kasetę.

Procedury wymiany kasety z tonerem szczegółowo opisano w Podręcznik użytkownika.

## (1) Otwórz pokrywę przednią.

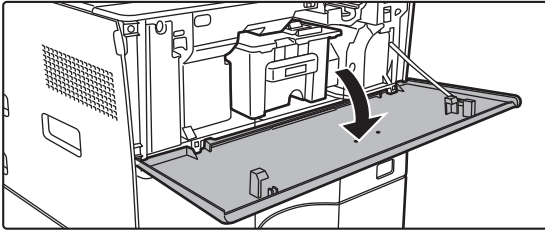

## (2) Pociągnij kasetę z tonerem do siebie.

Delikatnie wyciągnij poziomo kasetę z tonerem.

Jeżeli kasetę zostanie wyciągnięta gwałtownie, toner może się wysypać.

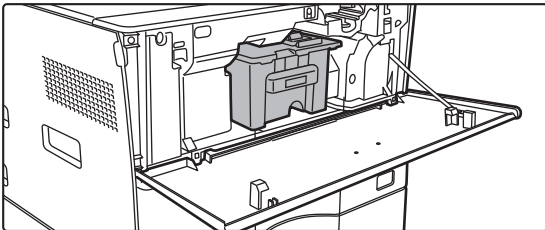

Przytrzymaj kasetę z tonerem obiema rękami jak pokazano na rysunku i powoli wyciągnij ją z urządzenia.

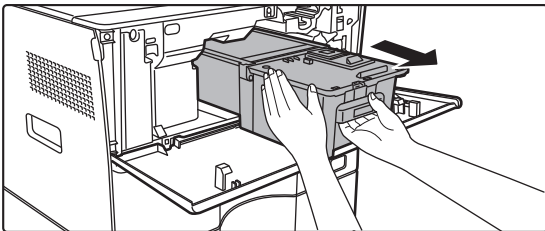

## (3) Wyjmij nową kasetę z tonerem z opakowania i potrząśnij nią pięć lub sześć razy, trzymając ją poziomo.

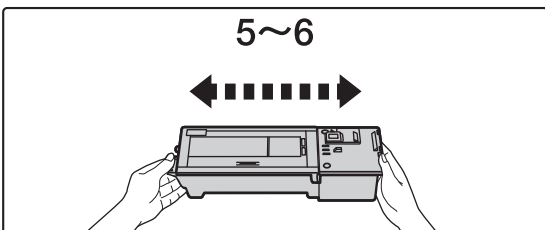

## (4) Wsuń powoli nową kasetę z tonerem, utrzymując ją w poziomie.

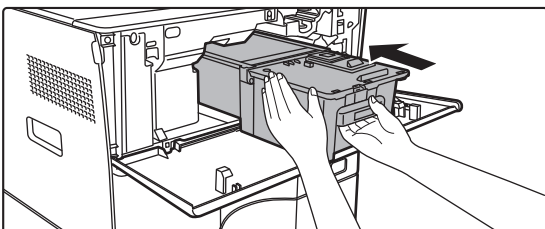

## (5) Wsuwaj kasetę, aż usłyszysz „kliknięcie”.

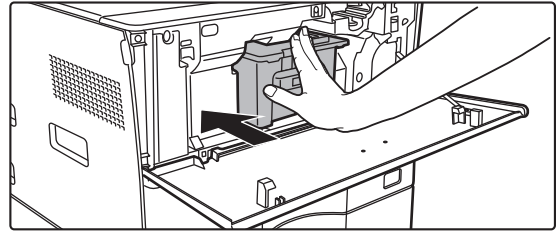

## (6) Zamknij pokrywę przednią.

Po wymianie kasety z tonerem urządzenie automatycznie przechodzi w tryb korekty obrazu. Nie otwieraj przedniej pokrywy w trakcie tego procesu.

# SPECYFIKACJE

## Podstawowe dane techniczne / Dane techniczne koparki

|   |  |   |
|---|--|---|
| Nazwa   | MX-B350W/MX-B350WE/MX-B450W/MX-B450WE  |   |
| Typ   | Komputer PC  |   |
| Kolor   | Monochromatyczny   |   |
| System koparki                                      | Laserowa koparka elektrostatyczna  |   |
| Rozdzielczość skanowania                            | Skanowanie: 600 × 600 dpi, 600 × 300 dpi<br>Drukowanie: 600 × 600 dpi  |   |
| Gradacja  | Skanowanie: równoważnik 256 poziomów<br>Drukowanie: równoważnik 256 poziomów   |   |
| Formaty oryginałów                                  | Maks. A4 (8-1/2" × 14") w przypadku arkuszy i dokumentów zszywanych  |   |
| Rozmiary kopii                                      | A4 do A6 (8-1/2" × 14" do 5-1/2" × 8-1/2"),<br>Koperta (Monarch, COM10, COM9, DL, C6, C5)<br>Główna taca (Podajnik 1):<br>A4 do A6 (8-1/2" × 11" do 5-1/2" × 8-1/2")<br>Podajnik boczny:<br>A4 do A6 (8-1/2" × 14" do 5-1/2" × 8-1/2"), Koperta<br>Brak marginesu<br>Krawędź pierwsza: 4 mm ± 1 mm (11/64" ± 3/64")<br>Krawędź tylna: 2 mm do 5 mm (3/32" do 13/64")<br>Lewa krawędź / prawa krawędź: łącznie 4 mm ± 2 mm (11/64" ± 3/32")   |   |
| Typ papieru   | Główna taca (Podajnik 1): Zwykły<br>Podajnik boczny:<br>Zwykły, o dużej gramaturze, cienki papier, nośniki specjalne<br>Gramatura papieru:<br>Główna taca (Podajnik 1):<br>60 g/m <sup>2</sup> do 105 g/m <sup>2</sup> (od 16 funtów typu bond do 28 funtów bond)<br>Podajnik boczny:<br>55 g/m <sup>2</sup> do 220 g/m <sup>2</sup> (od 13 funtów typu bond do 80 funtów okładka)<br>• Niektóre warunki stosowania i typy papieru mogą uniemożliwiać poprawne drukowanie.<br>• W celu stosowania nośników specjalnych (kopert, etykiet, papieru błyszczącego, folii itp.) lub papieru o gramaturze od 106 g/m <sup>2</sup> do 220 g/m <sup>2</sup> (od 28 funtów typu bond do 80 funtów), skontaktuj się z dealerem lub najbliższym autoryzowanym punktem serwisowym. |   |
| Czas nagrzewania                                    | 29 sekund<br>• Może się zmieniać w zależności od warunków otoczenia.<br>• Za pomocą przycisku zasilania. Za pomocą głównego przycisku zasilania trwa to 30 sekund.   |   |
| Czas do pierwszej kopii*                            | MX-B350W<br>MX-B350WE  | MX-B450W<br>MX-B450WE                               |
|   | Szyba dokumentów<br>RSPF   | 8,5 sekund<br>9,0 sekund                            |
|   | • Może się zmieniać w zależności od stanu urządzenia.<br>* Arkusze A4 (8-1/2" × 11").  |   |
| Skala kopii   | Ten sam rozmiar: 1: 1 ± 0,8%<br>Powiększenie (format AB): 115%, 122%, 141%, 200%<br>(Format w calach: 129%, 200%)<br>Zmniejszenie (format AB): 50%, 70%, 81%, 86%<br>(Format w calach: 50%, 64%, 77%)<br>Zakres zoomu: 25 do 400% w krokach po 1%, łącznie 376 kroków. Współczynnik zoomu można obliczyć, gdy określona jest wartość w mm.<br>(25 - 200% w przypadku korzystania z automatycznego podajnika dokumentów)  |   |
| Szybkości ciągłego kopiowania*                      | MX-B350W<br>MX-B350WE  | MX-B450W<br>MX-B450WE                               |
|   | 35 kopii/min.<br>(Rozmiar Niestand.: 28 kopii/min.)  | 45 kopii/min.<br>(Rozmiar Niestand.: 37 kopii/min.) |
|   | * Prędkość ciągła dla tego samego źródła oryginałów. Wydruki mogą być chwilowo wstrzymywane w celu ustabilizowania jakości obrazu. W niektórych środowiskach prędkość może być niższa.   |   |
| Szybkość pobierania papieru / pojemność             | 550 arkuszy w 1 podajniku (500) plus podajnik boczny na 50 arkuszy<br>• Gramatura 80 g/m <sup>2</sup> (20 funtów typu bond)  |   |
| Maks. szybkość pobierania papieru / maks. pojemność | 1150 arkuszy w 2 podajnikach (550 + 600 × 1) plus podajnik boczny na 50 arkuszy<br>• Gramatura 80 g/m <sup>2</sup> (20 funtów typu bond)   |   |
| Kopiowanie ciągle                                   | Maks. 999 kopii  |   |
| Pamięć  | Standard 1 GB<br>• 1 GB = Jeden miliard bajtów. Rzeczywista pojemność po sformatowaniu jest mniejsza.  |   |
| Otoczenie   | Środowisko pracy 10°C do 35°C (50°F do 95°F)<br>(20% do 85% wilgotności względnej) 590–1 013 hPa<br>Środowisko standardowe 21°C do 25°C (69,8°F do 77°F)<br>(50 ± 10% wilgotności względnej)   |   |

|                |   |
|----------------|---|
| Zasilanie      | Napięcie lokalne ±10% (Wymagania dotyczące zasilania przedstawiono na płycie znamionowej w dolnym narożniku lewego boku urządzenia).<br>Pobór mocy (wraz z opcjami)<br>Maks. 1,84 kW (220-240 V) 8A / Maks. 1,44 kW (120 V) 12A |
| Wymiary        | 492 mm (S) × 517 mm (G) × 560 mm (W)<br>(19-3/8" (S) × 20-23/64" (G) × 22-1/16" (W))  |
| Waga           | Ok. 29 kg (64,0 lbs.)   |
| Wymiary ogólne | 687 mm (S) × 517 mm (G) (27-1/16" (S) × 20-23/64" (G))<br>(Z rozłożonym podajnikiem bocznym i przedłużeniem tacy wyjściowej)  |

## Automatyczny podajnik dokumentów

|                                  |  |
|----------------------------------|--|
| Typ podajników dokumentów        | Odwracający jednorzbiegowy podajnik dokumentów (RSPF)  |
| Formaty oryginałów               | A4 do A6 (8-1/2" × 14" do 5-1/2" × 8-1/2")<br>Wizytówka (od 89 do 91 mm x od 51 do 55 mm)  |
| Typy papieru z oryginałami       | Gramatura papieru<br>Zwykły papier o gramaturze 50 g/m <sup>2</sup> - 105 g/m <sup>2</sup> (13–28 funtów)<br>Wizytówka od 0,1 do 0,2 mm<br>Papier dwustronny 50 g/m <sup>2</sup> –105 g/m <sup>2</sup> (13–28 funtów.) |
| Pojemność pojemnika na papier    | 50 arkuszy (80 g/m <sup>2</sup> (20 funtów))<br>(lub maksymalna wysokość stosu 6,5 mm (17/64"))<br>Wizytówka: 25 arkuszy (grubość: 0,2 mm)<br>(lub maksymalna wysokość stosu 6,5 mm (17/64"))                          |
| Szybkość skanowania (kopiowania) | 40 arkuszy/minutę<br>• W przypadku skanowania jednostronnego, A4 (8-1/2" × 11") 600 × 300 dpi  |

## Podajnik papieru

|                  |   |  |
|------------------|---|--|
| Nazwa            | Podajnik na 600 arkuszy papieru (MX-CS14)   |  |
| Formaty papieru  | A4, B5, A5, 8-1/2" × 14", 8-1/2" × 13-1/2", 8-1/2" × 13-2/5", 8-1/2" × 13", 8-1/2" × 11", 7-1/4" × 10-1/2", 5-1/2" × 8-1/2" |  |
| Papier dozwolony | 55 g/m <sup>2</sup> do 220 g/m <sup>2</sup> (od 13 funtów typu bond do 80 funtów okładka)                                   |  |
| Ilość papieru    | 600 arkuszy   |  |
| Zasilanie        | Dostarczany razem z urządzeniem głównym   |  |
| Wymiary          | 428 mm (S) × 517 mm (G) × 172 mm (W)<br>(16-55/64" (S) × 20-23/64" (G) × 6-25/32" (W))                                      |  |
| Waga             | Ok. 7 kg (15,5 lb.)   |  |

## Wysoka podstawa/Niska podstawa

|         |  |   |
|---------|--|---|
| Nazwa   | Wysoka podstawa (MX-DS22)  | Niska podstawa (MX-DS23)  |
| Wymiary | 568 mm (S) × 667 mm (G) × 358 mm (W) (22-3/8" (S) × 26-17/64" (G) × 14-7/64" (W))<br>(bez elementów regulacyjnych) | 568 mm (S) × 667 mm (G) × 73 mm (W) (22-3/8" (S) × 26-17/64" (G) × 2-7/8" (W))<br>(bez elementów regulacyjnych) |
| Waga    | Ok. 13 kg (28,7 lb.)   | Ok. 7 kg (15,5 lb.)   |

## Dane techniczne drukarki sieciowej

|                                |  |
|--------------------------------|--|
| Typ                            | Wbudowana  |
| Szybkość wydruku ciągłego      | Taka sama, jak szybkość kopiowania ciągłego  |
| Rozdzielczość                  | Przetwarzanie danych: 600 × 600 dpi<br>Drukowanie: 600 × 600 dpi   |
| Język opisu strony             | Emulacja PCL6, Emulacja PostScript®3™  |
| Protokoły kompatybilne         | TCP/IP (LPD/Port9100/IPP/FTP/WSD)  |
| Kompatybilny system operacyjny | Windows Server 2008, Windows 7, Windows 8.1, Windows Server 2012, Windows 10, Windows Server 2016<br>Mac OS X (10.6, 10.7, 10.8, 10.9, 10.10, 10.11, 10.12, 10.13) |
| Wewnętrzne czcionki            | 80 czcionek dla PCL, 136 czcionek dla emulacji PostScript®3™   |
| Pamięć                         | Pamięć systemowa urządzenia  |
| Interfejs                      | 10BASE-T/100BASE-TX/1000BASE-T<br>USB 2.0 (Hosta, o wysokiej prędkości)  |

## Dane techniczne faksu

|                     |  |
|---------------------|--|
| Typ                 | Standardowo (typ wbudowany)  |
| Użyteczne linie     | Ogólne linie telefoniczne (PSTN), centrala prywatna (PBX)  |
| Rozdzielczość       | Standard: 8 punktów/mm x 3,85 linii/mm<br>Wysoka: 8 punktów/mm x 7,7 linii/mm<br>Bardzo wysoka: 8 punktów/mm x 15,4 linii/mm |
| Szybkość połączenia | Super G3: 33,6 Kb/s, G3: 14,4 Kb/s   |

|  |   |
|--|---|
| Metoda kodowania                         | MH, MR, MMR, JBIG   |
| Tryb połączenia                          | Super G3 / G3   |
| Formaty papieru oryginałów do transmisji | A4 (8-1/2" × 14" do 8-1/2" × 11")<br>(Możliwa jest transmisja papieru o maks. długości 500 mm (jednostronnie / tylko czarno-białe). |
| Zarejestrowany format papieru            | A4 do A5 (8-1/2" × 14" do 5-1/2" × 8-1/2")  |
| Czas transmisji                          | Ok. 2 sekund* (A4 (8-1/2" × 11")), papier standardowy Sharp, znaki normalne, Super G3 (JBIG))<br>Ok. 6 sekund (G3 ECM)              |
| Pamięć                                   | 64 MB   |
| Uwagi                                    | Adres Maks. 300 pozycji<br>Transmisja masowa Maks. 100 adresatów  |

\* Zgodność z metodą transmisji 33,6 Kb/s dla faksów Super G3 standaryzowanych przez ITU-T (International Telecommunications Union). Jest to szybkość podczas wysyłania kartki A4 (8-1/2" × 11") zawierającej około 700 znaków w standardowej jakości obrazu (8 × 3,85 znaków/mm) w trybie Hi-speed (33,6 Kb/s). Jest to szybkość transmisji tylko danych graficznych i nie dotyczy czasu przeznaczanego na kontrolę transmisji. Rzeczywisty czas wymagany na transmisję jest zależny od ilości tekstu, typu odbierającego faksu i stanu linii telefonicznej.

## Dane techniczne skanera sieciowego

|  |  |
|--|--|
| Typ  | Skaner skanujący w kolorze   |
| Rozdzielczość skanowania (główna × w pionie) | 100 × 100 dpi, 150 × 150 dpi, 200 × 200 dpi, 300 × 300 dpi, 400 × 400 dpi, 600 × 600 dpi (skan w trybie wypychania)<br>50 do 9600 dpi *1 (skan ściągany)   |
| Szybkość skanowania (A4 (8-1/2" × 11"))      | Cz-B 40 arkuszy/minutę (200 × 200 dpi) (jednostronnie),<br>18 arkuszy/minutę (200 × 200 dpi) (dwustronnie)<br>Kolorów 70 arkuszy/minutę (200 × 200 dpi) (jednostronnie),<br>110 arkuszy/minutę (200 × 200 dpi) (dwustronnie)   |
|  | <ul style="list-style-type: none"> <li>W trybie standardowym z użyciem standardowego papieru Sharp (A4 (8-1/2" × 11")) z 6-procentowym pokryciem z wyłączonym automatycznym detektorem kolorów. Szybkość zmienia się w zależności od ilości danych na oryginale.</li> <li>Może się zmieniać w zależności od warunków otoczenia.</li> </ul> |

|                                  |   |
|----------------------------------|---|
| Interfejs                        | 10BASE-T/100BASE-TX/1000BASE-T, USB 2.0 (gdy używana jest zewnętrzna pamięć)  |
| Protokoły kompatybilne           | TCP/IP  |
| Kompatybilny system operacyjny*2 | Windows Server 2008, Windows 7, Windows 8.1, Windows Server 2012, Windows 10, Windows Server 2016   |
| Format finalny                   | (Cz-B)<br>TIFF, PDF<br>Metoda kompresji: dekompresja, G3 (MH), G4 (MMR) (Skala szarości/kolorów)<br>TIFF, JPEG, PDF<br>Metoda kompresji: JPEG (wysoka, średnia i niska kompresja) |
| Sterownik                        | Zgodny z TWAIN  |

\*1: W przypadku zwiększenia rozdzielczości należy zmniejszyć rozmiar skanu.

\*2: Gdy nie można nawiązać połączenia. W celu uzyskania dodatkowych informacji należy skontaktować się z lokalnym dealerem.

## Dane techniczne sieci Wireless LAN

|  |   |
|--|---|
| Typ  | Standardowo (typ wbudowany)   |
| Zgodne standardy                             | IEEE802.11n/g/b   |
| Metoda transmisji                            | OFDM (IEEE 802.11n/g), DS-SS (IEEE 802.11b)   |
| Zakres częstotliwości                        | Od 2412 MHz do 2472 MHz   |
| Numer kanału                                 | kanał 1–kanał 13  |
| Szybkość transmisji (wartość dla standardu)* | IEEE802.11n, maks. 150 Mb/s<br>IEEE802.11g maks. 54 Mb/s<br>IEEE802.11b maks. 11 Mb/s |
| Protokoły kompatybilne                       | TCP/IP (IPv4)   |
| Moc nadajnika bezprzewodowego                | 20 dBm lub mniej (EIRP)   |
| Zabezpieczenia                               | WEP, WPA2 PSK, WPA/WPA2-mixed PSK, WPA  |

\* Wskazane wartości są maksymalnymi teoretycznymi wartościami dla standardu Wireless LAN. Wartości nie oznaczają rzeczywistych szybkości transmisji danych.

## INFORMACJE O ZNAKACH TOWAROWYCH

Wymienione poniżej znaki towarowe i zarejestrowane znaki towarowe są używane w odniesieniu do urządzenia oraz jego urządzeń peryferyjnych i akcesoriów.

- Microsoft®, Windows®, Windows Server® 2008, Windows® 7, Windows® 8.1, Windows Server® 2012, Windows® 10, Internet Explorer®, Active Directory, Excel, Office 365, SharePoint i OneDrive są zarejestrowanymi znakami towarowymi lub znakami towarowymi będącymi własnością firmy Microsoft Corporation w Stanach Zjednoczonych i innych krajach.
- Intel® jest znakiem towarowym firmy Intel Corporation w Stanach Zjednoczonych i/lub innych krajach.
- PostScript jest zarejestrowanym znakiem towarowym firmy Adobe Systems Incorporated.
- Adobe, logo Adobe, Acrobat, logo Adobe PDF i Reader są zarejestrowanymi znakami towarowymi lub znakami towarowymi będącymi własnością firmy Adobe Systems Incorporated w Stanach Zjednoczonych i innych krajach.
- Apple, Mac OS, AppleTalk i EtherTalk są znakami towarowymi firmy Apple Inc. zarejestrowanymi w Stanach Zjednoczonych i innych krajach.
- Mozilla® i Firefox® są zarejestrowanymi znakami towarowymi lub znakami towarowymi będącymi własnością firmy Mozilla Foundation w Stanach Zjednoczonych i innych krajach.
- Sharpdesk jest znakiem towarowym firmy Sharp Corporation.
- Sharp OSA jest znakiem towarowym firmy Sharp Corporation.
- Wszystkie inne znaki towarowe i prawa autorskie należą do ich odpowiednich właścicieli.

Wbudowane czcionki drukarki korzystają z technologii kompresji czcionek MicroType® firmy Monotype Imaging, a także z podsystemu skalowania renderowania czcionek UFST® (Universal Font Scaling Technology) firmy Monotype Imaging.

MicroType® i UFST® są znakami towarowymi firmy Monotype Imaging, Inc. zarejestrowanymi w Biurze Patentów i Znaków Towarowych USA oraz mogą być zarejestrowane w wybranych jurysdykcjach.

Candid, Gold i Taffy są znakami towarowymi firmy Monotype Imaging, Inc. zarejestrowanymi w Biurze Patentów i Znaków Towarowych USA oraz mogą być zarejestrowane w wybranych jurysdykcjach.

CG Omega, CG Times, Garamond Antiqua, Garamond Halbfett, Garamond Kursiv, Garamond i Halbfett Kursiv są znakami towarowymi firmy Monotype Imaging, Inc. oraz mogą być zarejestrowane w wybranych jurysdykcjach.

Albertus, Arial, Ashley Script, Coronet, Gill Sans, Joanna i Times New Roman są znakami towarowymi The Monotype Corporation zarejestrowanymi w Biurze Patentów i Znaków Towarowych USA oraz mogą być zarejestrowane w wybranych jurysdykcjach.

Avant Garde, ITC Bookman, Lubalin Graph, Mona Lisa, Zapf Chancery i Zapf Dingbats są znakami towarowymi firmy International Typeface Corporation zarejestrowanymi w Biurze Patentów i Znaków Towarowych USA oraz mogą być zarejestrowane w wybranych jurysdykcjach.

Clarendon, Eurostile, Helvetica, Optima, Palatino, Stempel Garamond, Times i Univers są znakami towarowymi firmy Heidelberger Druckmaschinen AG i mogą być zarejestrowane w wybranych jurysdykcjach, a także licencjonowane na wyłączność za pośrednictwem firmy Linotype Library GmbH (spółka zależna należąca w całości do firmy Heidelberger Druckmaschinen AG).

Apple Chancery, Chicago, Geneva, Monaco i New York są znakami towarowymi firmy Apple Inc. i mogą być zarejestrowane w wybranych jurysdykcjach.

Wingdings jest zarejestrowanym znakiem towarowym firmy Microsoft Corporation w Stanach Zjednoczonych i innych krajach.

Marigold i Oxford są znakami towarowymi Arthura Bakera i mogą być zarejestrowane w wybranych jurysdykcjach.

Antique Olive jest znakiem towarowym Marcela Olive'a i może być zarejestrowany w wybranych jurysdykcjach.

Hoefler Text jest znakiem towarowym Johnathana Hoeflera i może być zarejestrowany w wybranych jurysdykcjach.

HGGothicB, HGMinchoL, HGP GothicB i HGPMinchoL są znakami towarowymi firmy Ricoh Company, Ltd. i mogą być zarejestrowane w wybranych jurysdykcjach. ITC jest znakiem towarowym firmy International Typeface Corporation zarejestrowanym w Biurze Patentów i Znaków Towarowych USA oraz może być zarejestrowany w wybranych jurysdykcjach.

Agfa jest znakiem towarowym firmy Agfa-Gevaert Group może być zarejestrowany w wybranych jurysdykcjach.

Intellifont, MicroType i UFST są znakami towarowymi firmy Monotype Imaging, Inc. zarejestrowanymi w Biurze Patentów i Znaków Towarowych USA oraz mogą być zarejestrowane w wybranych jurysdykcjach.

TrueType jest znakiem towarowym firmy Apple Inc. zarejestrowanym w Biurze Patentów i Znaków Towarowych USA oraz w innych krajach.

PostScript jest znakiem towarowym firmy Adobe Systems Incorporated i może być zarejestrowany w niektórych jurysdykcjach.

HP, PCL, FontSmart i LaserJet są znakami towarowymi firmy Hewlett-Packard Company i mogą być zarejestrowane w niektórych jurysdykcjach.

Processor Type 1 stosowany w produktach UFST firmy Monotype Imaging jest używany na mocy licencji wydanej przez firmę Electronics For Imaging, Inc. Wszystkie inne znaki towarowe należą do ich odpowiednich właścicieli.

Ez a kézikönyv a készülék használatához szükséges alapvető eljárásokat, a készülék biztonságos használatára vonatkozó figyelmeztetéseket, valamint a rendszergazdának szóló információkat tartalmaz. A készülék használata előtt olvassa el ezt a kézikönyvet. A részletes kezelési eljárások és hibaelhárítási információk a PDF formátumú kézikönyvekben találhatóak meg.

# FIGYELMEZTETÉSEK

Az utasítások a termékkel használható opcionális egységekre is vonatkoznak.

A teljes áramtalanításhoz húzza ki a konnektorból a csatlakozót. A csatlakozó aljzat a készülék mellé legyen telepítve, és legyen könnyen hozzáférhető.

A gyors áramtalanítás érdekében a berendezést könnyen hozzáférhető hálózati csatlakozóaljzat közelébe kell telepíteni.

## Megjegyzések

- A kézikönyv elkészítése különös gondossággal történt. Amennyiben észrevétele vagy aggálya van a kézikönyvvel kapcsolatban, forduljon a viszonteladóhoz vagy a legközelebbi hivatalos szervizképviselőhöz.
- A termék szigorú minőség-ellenőrzési és átvizsgálási eljáráson esett át. Abban a valószínűtlen esetben, ha hibát vagy más problémát fedezne fel, forduljon a viszonteladóhoz vagy a legközelebbi hivatalos szervizképviselőhöz.
- A törvényben foglalt eseteken kívül a SHARP nem felelős a termék vagy opcionális kiegészítőinek használata során fellépő hibákért, a termék és opcionális kiegészítőinek helytelen használatából adódó vagy egyéb meghibásodásokért, valamint a termék használata során bekövetkezett semmilyen kárért.

## Figyelem!

- A kézikönyv tartalmának előzetes írásbeli engedély nélküli sokszorosítása, átdolgozása vagy lefordítása tilos, kivéve amennyiben a szerzői jogi törvények ezt engedélyezik.
- A kézikönyvben olvasható minden információ előzetes tájékoztatás nélkül megváltozhat.

A kézikönyvben látható képernyők, üzenetek és gombnevek a termék fejlesztése és módosítása következtében eltérhetnek a tényleges készüléken lévőktől.

- Ez a gép a Független JPEG Csoport által kifejlesztett modulokkal rendelkező szoftvert tartalmaz.
- Copyright© 1995-2007 Adobe Macromedia Software LLC. Minden jog fenntartva.

## Garancia

Bár a SHARP Corporation minden erőfeszítést elkövet, hogy amennyire lehetséges a lehető legpontosabb és legsegítőbb legyen a használati útmutató, mégsem vállal garanciát az irat tartalmára vonatkozó hibákért. Minden különleges figyelmeztetés nélkül az itt közölt információk megváltoztathatóak. A SHARP nem vállal felelősséget semmilyen kárért, veszteségért, legyen az közvetlen vagy közvetett, a leírás használatából fakadó vagy azzal kapcsolatos.

© Copyright SHARP Corporation 2018. Minden jog fenntartva. Az irat sokszorosítása, átdolgozása vagy fordítása előzetes írott engedély hiányában tilos, kivéve ha a szerzői joggal kapcsolatos törvény máshogy rendelkezik.

## Licenszszerződés

A szoftverlicenc megjelenik a szoftver letöltésekor\*1 vagy a szoftver CD-lemezeiről\*2 történő telepítésekor. A szoftver letöltésével és használatba vételével elfogadja a Szoftverlicencben foglalt használati feltételeket.

\*1 Ha a szoftvert a honlapunkról tölti le.

\*2 Ha a „Software CD-ROM” a gép tartozéka.

## Vezeték nélküli hálózat

MX-B350W/MX-B350WE/MX-B450W/MX-B450WE: Standard (beépített típus)

A vezeték nélküli hálózat hatótávolsága egyes használati területeken az árnyékolóanyagok, a telepítés helye, a környezeti rádiófrekvenciás zaj hatása, az adatátviteli sebesség és egyéb tényezők miatt kisebb lehet, vagy egyáltalán nem lehetséges a vezeték nélküli kommunikáció.

## Lézer információ

Az itt megadottól eltérő ellenőrző berendezések vagy beállítások használata, illetve a folyamatok nem megfelelő módon való teljesítése veszélyes sugárzást eredményezhet.

|                              |   |
|------------------------------|---|
| <b>Hullámhossz</b>           | MX-B350W/MX-B350WE/MX-B450W/<br>MX-B450WE:<br>788 nm + 12 / -13 nm  |
| <b>Impulzus idő</b>          | MX-B350W/MX-B350WE:<br>Normál papír mód / Nehéz papír mód =<br>14,03 $\mu$ s $\pm$ 0,041 $\mu$ s / 7 mm<br>MX-B450W/MX-B450WE:<br>Normál papír mód =<br>11,02 $\mu$ s $\pm$ 0,032 $\mu$ s / 7 mm<br>Nehéz papír mód =<br>14,03 $\mu$ s $\pm$ 0,041 $\mu$ s / 7 mm |
| <b>Kimeneti teljesítmény</b> | MX-B350W/MX-B350WE/MX-B450W/<br>MX-B450WE:<br>Max 0,6mW (LD1+LD2)   |

Ez a digitális eszköz 1. OSZTÁLYÚ LÉZER TERMÉK (IEC 60825-1, 3-2014. kiadás)

## EMC (ez a gép és perifériák)

### FIGYELMEZTETÉS:

Az EMC előírásoknak való megfelelés érdekében ehhez a készülékhez árnyékoló illesztőkábeleket kell használni.

10 méteres vagy rövidebb kábel javasolt.

A termék „A” osztályú. Háztartási környezetben a termék rádiózavart okozhat, és ilyenkor a felhasználó kötelessége megfelelő ellenintézkedéseket tenni.

## A kézikönyvben szereplő szimbólumok

A gép biztonságos működése érdekében ez a kézikönyv különböző biztonsági jeleket használ. A biztonsági jelek csoportosításának magyarázata az alábbiakban található. Fontos, hogy értse a szimbólumok jelentését, amikor a kézikönyvet olvassa.

### A szimbólumok jelentése



**FIGYELEM!**

Halálos vagy komoly sérülés veszélyét jelzi.



**VIGYÁZAT!**

Személyi sérülés vagy anyagi kár veszélyét jelzi.



**VIGYÁZAT!  
FORRÓ**



**NE SZERELJE  
SZÉT**



**BECSÍPÓDHET A  
KEZE, TARTSA  
TÁVOL**



**KÖTELEZŐ  
MŰVELETEK**



**TILTOTT  
MŰVELETEK**

## Tápellátás megjegyzések



**FIGYELEM!**



**Fontos, hogy a tápkábelt csak olyan hálózati csatlakozóba dugja, amely megfelel az előírt feszültség- és áramkövetelményeknek. Győződjön meg arról is, hogy a csatlakozóaljzat megfelelően földelt-e. Ne használjon hosszabbítót vagy adaptert, hogy más eszközöket a gép által használt konnektorhoz csatlakoztasson. Nem megfelelő áramellátás használata tüzet vagy áramütést okozhat.**

\* Az áramellátási követelmények a gép bal oldalán a bal alsó sarokban lévő adattáblán találhatóak.



**Ne rongálja meg, és ne módosítsa a tápkábelt.**

Ha a tápkábelre nehéz tárgyakat tesz, meghúzza vagy erőteljesen meghajlítja, az rongálja a kábelt, ami tüzet vagy áramütést okozhat.



**Ne dugja be vagy húzza ki a hálózati dugót vizes kézzel.**

Áramütést okozhat.



**VIGYÁZAT!**



**Amikor a hálózati dugót kihúzza a konnektorból, ne a kábelt húzza.**

Ha ezt teszi, az a vezeték elhasználódását vagy elszakadását okozhatja, ami tüzet vagy áramütést eredményezhet.



**Ha hosszabb időn keresztül nem használják a gépet, fontos, hogy a biztonság érdekében húzzák ki a hálózati csatlakozót a konnektorból.**



**A gép elmozdítása előtt kapcsolja ki a gépet, és húzza ki a hálózati dugót a konnektorból.**

A kábel megsérülhet, és ez tűzveszélyt vagy áramütést okozhat.

## Telepítési megjegyzések



**VIGYÁZAT!**



**Ne telepítse a gépet labilis vagy lejtős felületre. Olyan felületre helyezze a gépet, amely elbírja a gép súlyát.**

Sérülésveszély állhat fenn a gép leesésének vagy eldőlésének következtében. Ha kiegészítő berendezések lesznek telepítve, ne helyezze azokat egyenetlen padlóra, lejtős felületre vagy egyéb instabil felületre. Megcsúszás, leesés vagy ledőlés veszélye állhat fenn. A terméket lapos, stabil felületre telepítse, amely elbírja a termék súlyát.



**Ne telepítse a gépet nedves vagy poros helyre.**

Tűz és áramütés veszélye áll fenn.

Ha por kerül a gépbe, maszatos nyomatot és a gép meghibásodását okozhatja.



**Túlzottan forró, hideg, párás vagy száraz helyek (fűtőtest, párasító, klímaberendezés, stb. mellett)**

A papír nedvessé válik és pára képződhet a gép belsejében, ami adagolási hibát és maszatos nyomatot okoz.

Ha a telepítés helyén ultrahangos párasító található, desztillált vizet használjanak a párasítóban. Ha csapvizet használnak, ásványi anyagok és egyéb szennyeződések kerülnek a levegőbe, ami a szennyeződések lerakódását eredményezi a gép belsejében, és maszatos nyomatot okoz.



**A gép telepítésekor a kiegyenlítő csavarokat le kell engedni a padlóig a gép kiegyensúlyozásához (hogy ne mozoghasson).**

Forgassa a kiegyenlítő csavarokat záró irányba, amíg fixen érintkeznek a padlóval.

**Ha az iroda átrendezése miatt vagy egyéb okból szükségessé válik a gép áthelyezése, csavarja vissza a kiegyenlítő csavarokat a padlótól, kapcsolja ki a gépet, és csak ezután mozdítsa el a gépet.**

(A gép áthelyezése után, engedje le ismét a kiegyenlítő csavarokat a gép rögzítéséhez.)



**Közvetlen napfénynek kitétt helyek**

A műanyag részek eldeformálódhatnak, ami maszatos nyomatot eredményez.



**Ammónia gázos helyek**

Maszatos nyomatot okozhat, ha a gépet egy diazó másológép mellé telepítik.



**Ne telepítse a gépet rosszul szellőző helyre.**

Nyomatás közben kis mennyiségű ózon keletkezik a gépben. A keletkező ózon mennyisége nem éri el a káros szintet; azonban kellemetlen szag lehet érezhető nagy mennyiségű másolási feladatok esetén, ezért a gépet ventilátorral vagy ablakkal szellőztethető helyiségbe kell telepíteni, ami megfelelő levegőáramlást biztosít. (A szag esetenként fejfájást okozhat.)

\* Úgy telepítse a gépet, hogy senkit ne érjen közvetlenül a gépből kibocsátott levegő. Ha ablak mellé helyezik, fontos, hogy a gép ne legyen kitéve közvetlen napsugárzásnak.



 **Fal mellett**  
Ellenőrizze, hogy elegendő helyet biztosítottak-e a gép körül a szervizeléshez és a megfelelő szellőzéshez. (A gép az alábbiakban jelzettél nem lehet közelebb a falakhoz.)

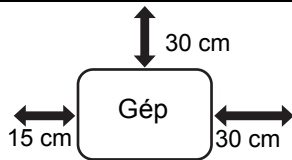

 **Vibrációnak kitett helyek.**  
A vibráció meghibásodást okozhat.

-  • A gépet könnyen hozzáférhető hálózati csatlakozóaljzat mellé kell elhelyezni az egyszerű csatlakozás érdekében.
- Olyan hálózati csatlakozóaljzathoz csatlakoztassa a gépet, amelyet nem használnak más elektromos berendezéshez. Ha lámpa csatlakozik ugyanahhoz az aljzathoz, az a fény villogását okozhatja.

## A kellékekről

 **VIGYÁZAT!**

 **Ne dobjon festékkazettát tűzbe.**  
A festék szétrepülhet, és égési sérüléseket okozhat.

 **Tárolja a festékkazettákat gyerekektől elzárva.**

## Kezelési figyelmeztetések

 **FIGYELEM!**

 **Ne tegyen a gépre vizet vagy más folyadékot tartalmazó edényt, illetve fémtárgyat, amely beeshet a gépbe.**  
Ha folyadék ömlik a gépbe, vagy egy tárgy beleesik, az tüzet vagy áramütést okozhat.

 **Ne szedje le a gép borítását.**  
A gép belsejében lévő nagyfeszültségű részek áramütést okozhatnak.

 **Ne változtasson meg semmit a gépen.**  
A változtatás személyi sérülést vagy a gépen sérülést okozhat.

 **Ne használjon gyúlékony spray-t a gép tisztításához.**  
Ha a spray-ből kiáramló gáz kölcsönhatásba lép a forró alkatrészekkel vagy a fixáló egységgel, az tüzet vagy áramütést okozhat.

 **Ha füstöt, furcsa szagot, vagy bármilyen rendellenességet észlel, ne használja a gépet.**  
Ha ilyen állapotban használja, az tüzet vagy áramütést okozhat.  
Azonnal kapcsolja ki a gépet, és húzza ki a csatlakozódugót a konnektorból.  
Lépjen kapcsolatba kereskedőjével vagy a legközelebbi hivatalos szerviz képviselővel.

 **Ha vihar kezdődik, kapcsolja ki a gépet, és húzza ki a csatlakozódugót a konnektorból, hogy megelőzze a villámás okozta áramütést és tüzet.**

 **Ha fémdarab vagy víz kerül a gépbe, kapcsolja ki a gépet, és húzza ki a csatlakozódugót a konnektorból.**

Lépjen kapcsolatba kereskedőjével vagy a legközelebbi hivatalos szerviz képviselővel. Ha a gépet ilyen állapotban használja, az áramütést vagy tüzet okozhat.

 **VIGYÁZAT!**

 **Ne nézzen közvetlenül a fényforrásba.**  
Károsíthatja a szemét.

 **Ne zárja el a szellőzőnyílásokat a gépen. Ne telepítse a gépet olyan helyre, ahol a szellőzőnyílásai el vannak takarva.**  
A szellőzőnyílások elzárásakor a gép belsejében hő halmozódik fel, ami tűzveszélyt okoz.

 **A fixáló egység és a papírkimeneti terület forró. Az elakadt papír eltávolításakor ne érjen a fixáló egységhez és a papírkimeneti területhez. Vigyázzon, nehogy megégesse magát.**

 **Papír betöltésekor, elakadt papír eltávolításakor, karbantartáskor, az elülső és oldalsó borítások bezárásakor, illetve a tálcák behelyezésekor vagy kivételekor vigyázzon, nehogy becsípje az ujjait.**

Ha a feszültség ingadozás túllépi a megengedett tartományt, az eszköz működése leállhat.

## Hulladék-elhelyezési tájékoztató felhasználók részére (magán háztartások)

### A készülék és az elemek hulladék-elhelyezési tájékoztatója

HA A KÉSZÜLÉKET KI AKARJA SELEJTEZNI, KÉRJÜK, NE A KÖZÖNSÉGES SZEMETESKUKÁT HASZNÁLJA! NE DOBJA TŰZBE A LESELEJTEZETT KÉSZÜLÉKET!  
A használt elektromos és elektronikus berendezéseket, illetve elemeket mindig KÜLÖN kell gyűjteni és kezelni, a helyi jogszabályoknak megfelelően. A termék külön történő gyűjtésével és kiselejtezésével Ön elősegíti, hogy a hulladék keresztülmenjen a szükséges ártalmatlanításra, anyag visszanyerési és újrahasznosítási eljárásokon. A HELYTELEN ELHELYEZÉS egyes összetevők miatt káros lehet az egészségre és a környezetre egyaránt! A HASZNÁLT KÉSZÜLÉKET vigye a kijelölt helyi gyűjtőhelyre. A készülék ELEMMELEL rendelkezik, amit a felhasználó nem távolíthat el. Az akkumulátor/elem cseréjéhez, kérjük, forduljon a forgalmazóhoz.

Ha kérdése merülne fel a hulladék-elhelyezéssel kapcsolatban, kérjük, forduljon a helyi hatóságokhoz vagy



MAGÁN HÁZTARTÁSOK felhasználóinak a meglévő gyűjtőhelyeket kell használniuk a leselejtezett készülékek kidobásakor. A visszavétel díjmentes.

kereskedőhöz és érdeklődjön a helyes elhelyezési módszerekről.

**CSAK AZ EURÓPAI UNIÓBAN ÉS NÉHÁNY TOVÁBBI ORSZÁGBAN, PÉLDÁUL NORVÉGIÁBAN ÉS SVÁJCBAN ÉLŐ FELHASZNÁLÓKNAK:** Az elkövetett gyűjtésben történő részvétel törvényi előírás alapján.

A fenti jelölés elektromos és elektronikai készülékeken (vagy csomagolásukon) található meg és az elkülönített gyűjtésre hívja fel a felhasználók figyelmét.

Ha a készüléket ÜZLETI CÉLRA használták, kérjük, forduljon SHARP kereskedőjéhez, aki tájékoztatja a visszavétel módjáról. Elképzelhető, hogy a visszavételből eredő költségeket felszámítják Önnek. Kis készülékeket (és kis mennyiségeket) a helyi hulladékbegyűjtő létesítmény is fogadhat. Spanyolország: Kérjük, a használt termékek visszavételével kapcsolatban forduljon a kialakított begyűjtési rendszer valamely egységéhez vagy a helyi hatóságokhoz.

## Környezetvédelmi információk

**Gondosan olvassa el az alábbi részt. Az itt található információk segítségével egyszerre csökkentheti költségeit és a környezetre gyakorolt negatív hatást.**

### Papírtakarékosság

1. Az automatikus kétoldalas nyomtatási funkcióval automatikusan nyomtathatja a papírt mindkét oldalára, anélkül hogy kézzel meg kellene fordítania a papírt. Ha a készülék automatikus kétoldalas nyomtatási funkcióval rendelkezik, állítsa be a számítógép nyomtatási beállításában az automatikus kétoldalas nyomtatást. Amikor csak lehetséges, használja a készülék automatikus kétoldalas nyomtatási funkcióját.
2. Ha újrahasznosított papírra és az EN 12281: 2002 szabványnak és hasonló minőségi szabványoknak megfelelő, vékony, 64g/m<sup>2</sup> súlyú papírra nyomtat, csökkentheti a környezetre érő hatásokat.

### Energiatakarékosság

1. A készülék az áramfelvételt jelentősen csökkentő energiatakarékos üzemmóddal rendelkezik. Ha a készüléket meghatározott ideig nem használják, ebbe a kisebb fogyasztással járó üzemmódba kapcsol. Ebben az üzemmódban a kezelőpanel és a beégetőegység tápellátása kikapcsolt állapotban van, így csökkenthető az áramfogyasztás. Ebből az üzemmódból hosszabb ideig tart visszaállni a készüléknek, mint „készenléti módból”. A készülék energiatakarékos üzemmódba kapcsolási ideje beállítható. Energiatakarékossági gombbal felszerelt modellek esetén: ha a következő nyomtatást későbbre tervezi, mint az energiatakarékos üzemmódba kapcsolás beállított ideje, ajánljuk, hogy nyomja meg az energiatakarékossági gombot, amellyel azonnal aktiválhatja az energiatakarékos üzemmódot. A készülék használati szokásaihoz igazodó automatikus energiagazdálkodási funkcióval rendelkező, valamint a környezetkímélő lapolvasási üzemmóddal felszerelt modellek esetén ajánljuk ezek használatát, így csökkenthető az energiafogyasztás, és további költségmegtakarítás érhető el. A felsorolt energiatakarékossági funkciókat bővebben a használati útmutató ismerteti.
2. A készülék megfelel az International Energy Star követelmények legújabb változatának. Az „International Energy Star Programme” az energiatakarékos irodai készülékek önkéntes regisztrációs rendszere.

## A kazetták hulladékként történő kezelése

A használt Sharp tonerkazetták és a Sharp másolók vagy többfunkciós készülékek egyéb fogyóeszközei tekintetében vegye figyelembe, hogy ezek a hulladékok az adott térség jogszabályi előírásainak megfelelően kezelendők. Ajánljuk, hogy ennek érdekében forduljon megfelelő szolgáltatóhoz (például hulladék-újrafeldolgozó vállalkozáshoz), és szükség esetén kérje a helyi hatóságok segítségét.

Az egyes országokban elérhető Sharp begyűjtési és újrahasznosítási programokról weboldalunkon, a [www.sharp.eu](http://www.sharp.eu) címen olvashat.

Ez a termék kizárólag kereskedelmi használatra lett tervezve, és így nem vonatkozik rá a készenléti és kikapcsolt módú elektromos áramfelvételre vonatkozó környezetbarát tervezési követelmények 2005/32/EK EU irányelvét alkalmazó 1275/2008/EK rendelete. A Sharp nem javasolja a termék otthoni használatát, és nem vállal semmiféle felelősséget az ilyen használat esetén.

## Akusztikus zajkibocsátás

A zajkibocsátás a következő webcímen tekinthető meg: <http://www.sharp-world.com/products/copier/products/>

## BIZTONSÁGI ADATLAP (SAFETY DATA SHEET)

Az SDS (Safety Data Sheet) is megtekinthető az alábbi internetes címen:

<http://www.sharp-world.com/corporate/eco/env-info/sds/us/index.html>

## KELLÉKEK

A felhasználó által cserélendő általános kellékek ehhez a termékhez többek között a papír és a festékkazetta. Csak a SHARP által meghatározott termékeket használja festékkazettának, illetve vetítőfóliának.

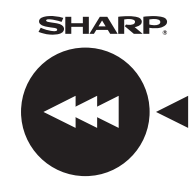
|   |   |
|---|---|
|  <p><b>SHARP</b><br/>GENUINE SUPPLIES</p> | <p>A maximális másolási minőség érdekében fontos, hogy csak eredeti SHARP kellékeket (SHARP Genuine Supplies) használjon, amelyeket a SHARP másológépek élettartamának és teljesítményének maximalizálására terveztek, gyártottak és teszteltek. Keresse az eredeti SHARP kellék (SHARP Genuine Supplies) címkét a festékkazetta dobozán.</p> |
|---|---|

### Kellékek tárolása

#### Helyes tárolás

1. A kellékeket tárolja olyan helyen, amely:
  - tiszta és száraz,
  - állandó hőmérsékletű,
  - nincs kitéve közvetlen napsütésnek.
2. A papírt a csomagolásában, fekvő helyzetben tárolja.
3. Az álló kötegekben vagy kicsomagolva tárolt papír hullámossá vagy nedvessé válhat, ami adagolási hibát eredményez.

## Festékkazetták tárolása

Az új festékkazetta dobozát vízszintesen, a tetejével felfelé tárolja. Ne tárolja a festékkazettát az oldalára állítva, mert elképzelhető, hogy ekkor a festék nem fog eloszlni egyenletesen még erőteljes rázás után sem, és a kazettában marad, nem tud kifolyni.

- A festékkazettát 40°C-nál (104°F) hűvösebb helyen tárolja. Forró helyen történő tárolás esetén előfordulhat, hogy megszilárdul a festék a kazettában.
- Használjon a SHARP által ajánlott festékkazettát. Ha a SHARP által ajánlott festékkazettától eltérő típust használ, a készülék teljesítménye minőség és mennyiség tekintetében is elmaradhat a legjobbtól, valamint a készülék is károsodhat.

## Tartalék alkatrészek és fogyóeszközök biztosítása

A készülék javításához szükséges tartalék alkatrészek biztosítása a gyártás befejezésétől számított minimum 7 évig garantált. Tartalék alkatrészek a készülék azon elemei, amelyek elromolhatnak a termék normál használata során - míg azok az alkatrészek, amelyek élettartama általában meghaladja a termékét, nem tartoznak a tartalék alkatrészek csoportjába. A fogyóeszközök szintén a gyártás végétől számított 7 évig kaphatók.

# RÉSZEGYSÉGEK NEVE

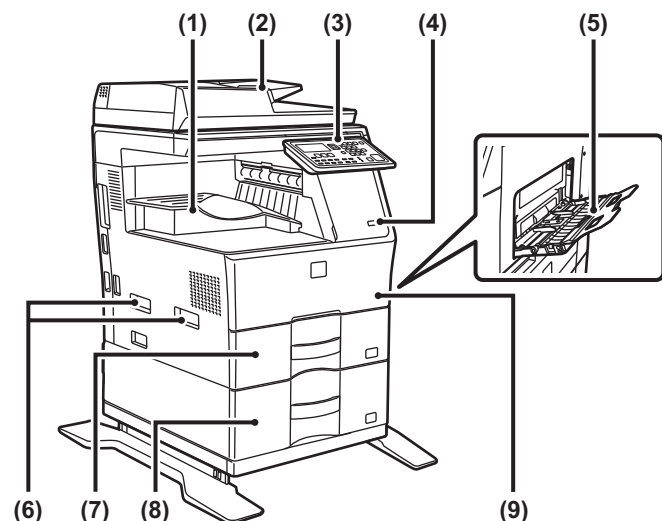

- (1) Kimeneti tálca (kimeneti tálcaszekrény)
- (2) Automatikus dokumentumadagoló
- (3) Kezelőpanel
- (4) USB-port (A típus)
- (5) Oldalsó tálca
- (6) Fogantyú
- (7) 1. tálca
- (8) 2. tálca (ha 600 lapos papíradagoló egység van felszerelve)\*
- (9) Előlap

\* Kiegészítő berendezés.

# A GÉP BEKAPCSOLÁSA

Ez a fejezet leírja, hogyan kapcsolhatja be/ki a gépet, és hogyan indíthatja újra. A hálózati kapcsoló a gép bal oldalán helyezkedik el.

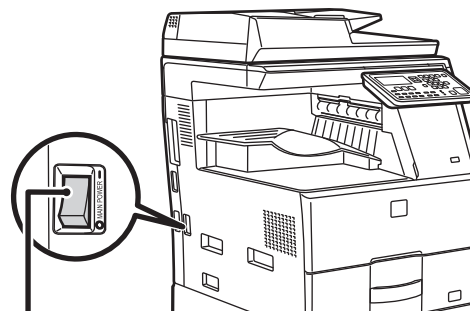

Hálózati főkapcsoló

## A gép bekapcsolása

Állítsa a hálózati főkapcsolót „**I**” helyzetbe.

## A gép kikapcsolása

Állítsa a hálózati főkapcsolót „**O**” helyzetbe.

## A gép újraindítása

Kapcsolja ki, majd be a hálózati főkapcsolót.



Ha a gép meghibásodására gyanakszik, ha erős vihar van a közelben, vagy ha a gépet mozgatja, kapcsolja ki a hálózati főkapcsolót, és húzza ki a tápvezetéket a konnektorból.



- A fax funkciók használatakor mindig tartsa a hálózati főkapcsolót „**I**” állásban.
- Miután a gépet bekapcsolták vagy felébresztették az alvó üzemmódból, egy rövid ideig nem lehet használni a nyomtatási és egyéb funkciókat. Ez az idő azért szükséges, hogy lehetővé tegye a gépnek a normál nyomtatásra való felkészülést, és bemelegedési időnek nevezik.

# A RENDSZERGAZDÁNAK

## Beállítás mód jelszava

A beállítási üzemmódot meg lehet változtatni a működtetési panelről vagy egy számítógépes web böngészőből is. A gép beállítását követően az új jelszó beállítását lásd a Felhasználói kézikönyv [RENDSZERBEÁLLÍTÁSOK] részében.

## Jelszó a gépről történő bejelentkezéshez

Gyári alapértelmezett beállítás: "00000".

## Jelszó a számítógépről történő bejelentkezéshez

Két fiók jelentkezhet be egy web böngészőből: „Adminisztrátorként” és „Felhasználó”. Az egyes fiókok gyári alapbeállításai az alábbiak. Ha „Adminisztrátorként”-ként jelentkezik be, az lehetővé teszi Önnek, hogy a web böngésző útján elérhető minden beállítást kezeljen.

|                    | Fiók  | Jelszó |
|--------------------|-------|--------|
| Felhasználó        | users | users  |
| Adminisztrátorként | admin | admin  |

## Hálózatra való csatlakozásnál fontos tényezők

A gép hálózatra való csatlakoztatásakor ne csatlakozzon közvetlenül az internetre, hanem az alhálózatra (a tartományt az útválasztó osztja meg), melyben kizárólag a hitelesített készülék (pl. PC) kommunikálhat a géppel a védett helyi hálózaton, tűzfal használatához hasonlóan. Kezelje a csatlakoztatott készülékeket az alhálózaton belül annak érdekében, hogy a hálózat megfelelő állapotát folyamatosan fenn tudja tartani. A jogosulatlan hozzáférés megakadályozása érdekében használja a szűrőbeállítások funkciót is.



## Jelszókezelés

Javasoljuk, hogy változtassa meg a rendszergazdai jelszót közvetlenül a gép beüzemelését követően. A jelszót a rendszergazdának kell módosítania és szigorúan bizalmasan kezelnie. Jegyezze fel a módosított jelszót a következő táblázatba, és gondosan őrizze meg. **Írja a következőt: "Új jelszó".**

| Gyári alapértelmezett beállítás | Új jelszó      |
|---------------------------------|----------------|
| Rendszergazd a jelszó           | 00000<br>admin |
|                                 |                |
|                                 |                |



Kérjük, hogy ne felejtse el az újonnan beállított rendszergazda jelszót. Ha ezt elfelejti, ez nem kereshető vissza és a rendszergazdai engedélyt igénylő funkciók nem használhatók.

## A fax funkció használói számára

### Fontos balesetvédelmi utasítások

- Ha bármelyik telefon berendezésének működésében hibát tapasztal, azonnal válassza le a telefonvonalról, mert kárt okozhat a telefonhálózatban.
- Ne szereljen telefonvonalat elektromos vihar idején.
- Ne szereljen telefonaljzatot nedves helyekre, kivéve, ha az aljzatot kifejezetten ilyen alkalmazásra tervezték.
- Ne érjen szigetetlen telefonhuzalhoz vagy -csatlakozóhoz, ha a vonal be van kötve a telefonhálózatba.
- A telefonvonal szerelése, javítása közben járjon el körültekintően.
- Ne telefonáljon zivatar idején (vezetékes telefontal). A távoli villámlás is áramütést okozhat.
- Ne használjon telefont gázszivárgás bejelentésére a szivárgás közelében.
- Ne telepítse vagy használja a berendezést víz közelében vagy ha Ön átnedvesedett. Ügyeljen arra, hogy ne kerüljön folyadék a berendezésbe.
- Tartsa az útmutatót biztonságos helyen.

## Üzemeltetési kézikönyvek

A kézikönyv utasításai a következő három részre vannak osztva:

### A készülék használata előtt

#### Beüzemelési útmutató: ez a kézikönyv

Ez a rész elmagyarázza a biztonságos használat érdekében tett óvintézkedéseket. Ez a rész fontos információkat is tartalmaz a gép karbantartásáért felelős személyeknek. Olvassa el ezt a részt a gép első használata előtt.

### Használati utasítások

#### Felhasználói kézikönyv (PDF)

A fénymásolóról és a gép által biztosított különféle egyéb funkciókról szóló információkat egy „Felhasználói kézikönyv” című PDF fájlba gyűjtötték össze.

Olvassa el a Felhasználói kézikönyvet, hogy megtanulja, hogyan kell használni a gépet, vagy ha többet szeretne tudni a funkcióiról vagy ha gondja van az üzemeltetésével.

### Nyomtatás számítógépről

#### Szoftverbeállítási útmutató (PDF)

Ez a rész elmagyarázza, hogyan kell az ahhoz szükséges különféle illesztőprogramokat telepíteni, hogy a gépet nyomtatóként vagy hálózati szkennerként használják. Olvassa el ezt a részt, ha számítógépről használja a gépet.

### Hogyan olvassuk a Felhasználói kézikönyvet

A tartozék CD-ROM-on található Felhasználói kézikönyv részletes utasításokat ad a gép üzemeltetéséhez. A Felhasználói kézikönyv PDF formátumban van.

- (1) **Helyezze be a mellékelt CD-ROM-ot a CD-ROM meghajtóba.**
- (2) **A CD-ROM tartalmának megjelenítéséhez kattintson duplán a CD-ROM ikonra.**
- (3) **Kattintson duplán a vizsgálni kívánt nyelv mappájára (például: angol nyelvhez az „English”), és kattintson duplán a vizsgálni kívánt kézikönyvre (UsersManual\_xx.pdf/SoftwareSetupGuide\_xx.pdf; helyettesítse be az „xx”-et az országkódjával).**

A kézikönyv PDF formátumban való megtekintéséhez az Adobe Systems Incorporated Acrobat Reader vagy Adobe Reader programja szükséges. Ha egyik program sincs telepítve a számítógépén, le lehet tölteni azokat a következő URL-ről: <http://www.adobe.com/>

# ELAKADÁS MEGSZÜNTETÉSE

Ha másolás közben elakadás történik, a „ Lapút tisztítása.” üzenet jelenik meg, valamint az elakadás helye. Ellenőrizze a helyet, és vegye ki az elakadt papírt. Az elakadt papír eltávolításának részletes eljárásait lásd a Felhasználói kézikönyvben.



Az elakadt papír eltávolításkor elszakadhat. Ebben az esetben győződjön meg róla, hogy minden szakadt papírdarabot eltávolított a gépből.

## DOK. ADAGOLÓ

### (1) Vegye ki az elakadt eredetit.

Távolítsa el az eredetit a dokumentumadagolóból. Ellenőrizze az alábbi ábrán bemutatott A, B és C részeket, és távolítsa el az elakadt eredetit.

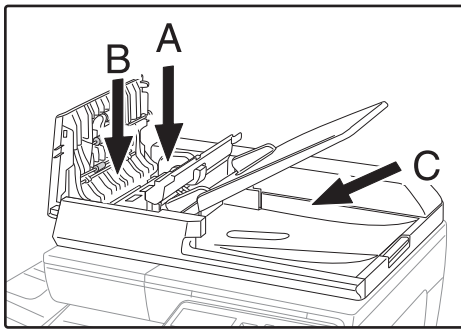

#### • A rész

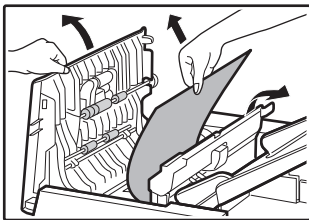

#### • B rész

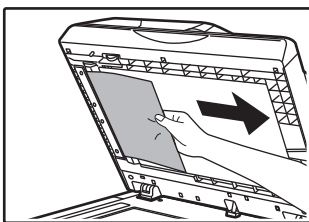
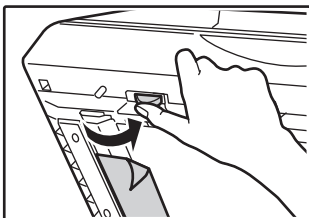

#### • C rész

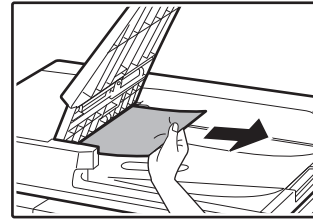

(2) Nyomja meg az [OK] gombot, hogy az elakadás helyét jelző jel ne villogjon tovább.

(3) Tegye vissza a képernyőn lévő számmal jelzett eredetiket a dokumentumadagoló tálcából, és nyomja meg a [START] gombot.

A másolás folytatódik azokkal az eredetikkel, amelyek az elakadásakor még megmaradtak.

## OLDALTÁLCA

(1) Távolítsa el az esetleg az oldalsó tálcában maradt papírokat.

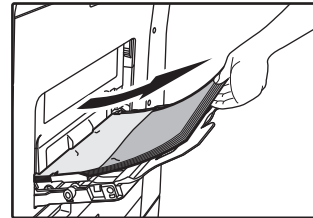

(2) Óvatosan vegye ki az elakadt papírt az oldalsó tálcából.

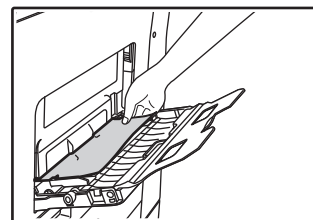

(3) Ragadja meg az oldalajtó nyitófogantyúját, és óvatosan nyissa ki, majd csukja be az oldalajtót.

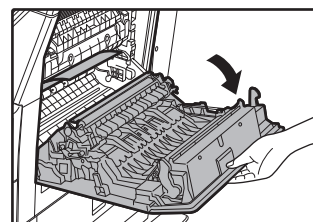

(4) Tekerje el a papíradagoló gombot, hogy kigörgesse a bent lévő papírt. (lásd: „Elakadás az A papíradagoló területen (164. oldal)”)

- (5) **Csukja be a kiegészítő tálcát, majd az oldaltálcát, ragadja meg az oldalajtó nyitófogantyúját, és óvatosan nyissa ki, majd csukja be az oldalajtót.**

A „ ⚠ Lapút tisztítása.” üzenet eltűnik, és újra lehet másolni.

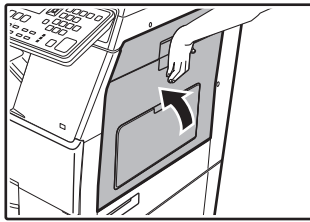

## GÉP

Az elakadt papír eltávolításához a gép belsejéből nyissa ki az oldalajtót, ellenőrizze, hogy az elakadás az alábbi A, B vagy C helyen történt, és kövesse az elakadt papír eltávolítási eljárását.

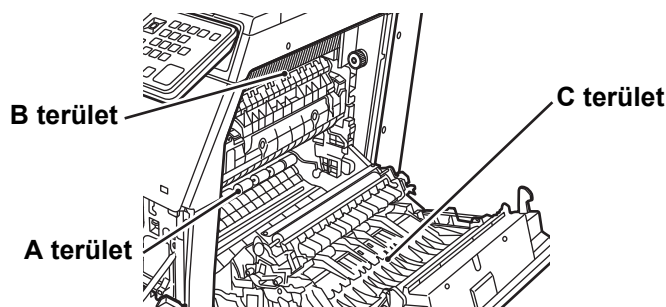

### Elakadás az A papíradagoló területen

- (1) **Óvatosan vegye ki az elakadt papírt. Forgassa a görgőforgató gombot a nyíl irányába, hogy segítse az eltávolítást.**

Vigyázzon, hogy ne szakítsa el az elakadt papírt eltávolítás közben.

A fixáló egység forró. Ne érintse meg a fixáló egységet az elakadt papír eltávolításakor. Ellenkező esetben megéghet vagy megsérülhet.

Görgőforgató gomb      Fixáló egység

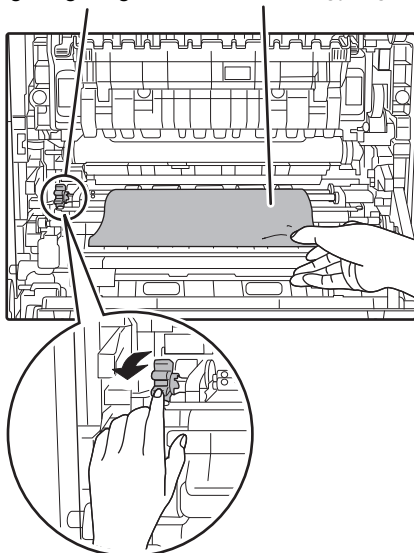

- (2) **Zárja vissza az oldalajtót.**

A „ ⚠ Lapút tisztítása.” üzenet eltűnik, és újra lehet másolni.

### Elakadás a B papíradagoló területen

- (1) **Emelje fel a fixáló egység nyomásállító karjait, hogy könnyebb legyen az eltávolítás.**

Fixáló egység nyomásállító karjai

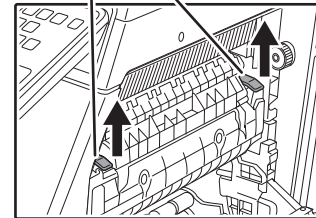

- (2) **Vegye ki az elakadt papírt.**

Vigyázzon, hogy ne szakítsa el az elakadt papírt eltávolítás közben.

A fixáló egység forró. Ne érintse meg a fixáló egységet az elakadt papír eltávolításakor. Ellenkező esetben megéghet vagy megsérülhet.

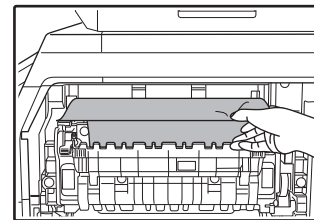

- (3) **Ha az elakadt papírt nem lehet eltávolítani, húzza át a papírt a papírkiadó területre, és úgy vegye ki.**

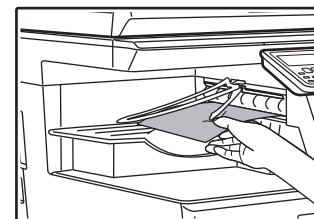

- (4) **Engedje le a fixáló egység nyomásállító karjait, hogy visszatérjenek a működési helyzetükbe.**

- (5) **Zárja vissza az oldalajtót.**

A „ ⚠ Lapút tisztítása.” üzenet eltűnik, és újra lehet másolni.



## Elakadás a C továbbító területen

### (1) Vegye ki az elakadt papírt.

Vigyázzon, hogy ne szakítsa el az elakadt papírt eltávolítás közben.

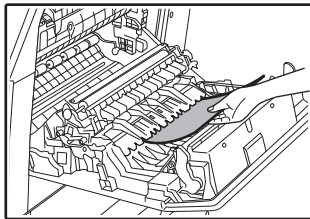

### (2) Állítsa vissza a duplex szállítószalag karját az eredeti helyzetbe, és zárja vissza az oldalajtót.

A „⚠ Lapút tisztítása.” üzenet eltűnik, és újra lehet másolni.

## ELAKADÁS AZ 1-ES PAPIRADAGOLÓBAN

### (1) Nyissa ki az oldalajtót, és vegye ki az elakadt papírt (lásd a „Elakadás a C továbbító területen (165. oldal)” 1. lépését).

### (2) Emelje fel, és húzza ki a felső papírtálcát, és vegye ki az elakadt papírt.

Vigyázzon, hogy ne szakítsa el az elakadt papírt eltávolítás közben.

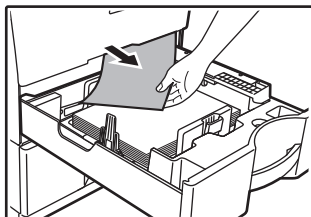

### (3) Nyomja be teljesen a felső papírtálcát.

Nyomja be teljesen a tálcát.

### (4) Nyissa ki és zárja vissza az oldalajtót.

A „⚠ Lapút tisztítása.” üzenet eltűnik, és újra lehet másolni.

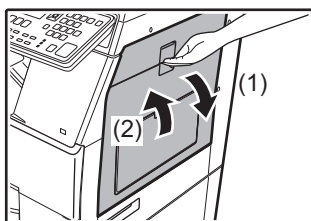

## ELAKADÁS AZ 2-ES (OPCIONÁLIS) PAPIRADAGOLÓBAN

### (1) Nyissa ki az alsó oldalajtót.

Ragadja meg a fogantyút, és nyissa ki az alsó oldalajtót.

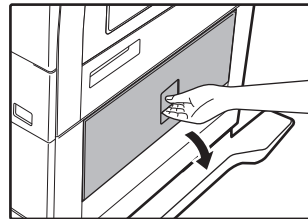

### (2) Vegye ki az elakadt papírt.

Vigyázzon, hogy ne szakítsa el az elakadt papírt eltávolítás közben.

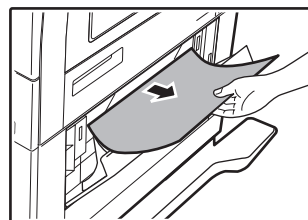

### (3) Zárja be az alsó oldalajtót.

A „⚠ Lapút tisztítása.” üzenet eltűnik, és újra lehet másolni.

### (4) Ha a 2. lépésben nem látja az elakadt papírt, emelje fel, és húzza ki az alsó oldalajtót, és vegye ki az elakadt papírt.

Vigyázzon, hogy ne szakítsa el az elakadt papírt eltávolítás közben.

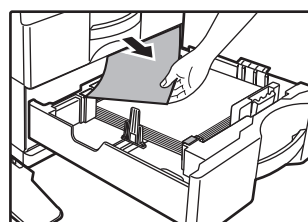

### (5) Zárja be az alsó papíradagolót.

Nyomja be teljesen a tálcát.

Ha az üzenet nem tűnik el, ellenőrizze újra, hogy megbizonyosodjon, hogy nem maradtak papírdarabok.

# A FESTÉKKAZETTA CSERÉJE

Mindig cserélje ki a festékkazettát, miután megjelenik a "Cserélje ki a festék kazettát." üzenet. Mindig legyen egy festékkazetta-készlet tartalékban, hogy azonnal ki tudja cserélni a festékkazettát, ha az kifogy. A festékkazetta cseréjének részletes eljárásait lásd a Felhasználói kézikönyvben.

## (1) Nyissa ki az elülső borítást.

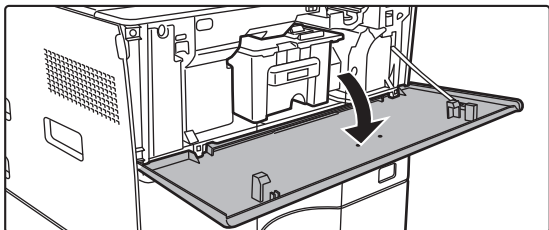

## (2) Húzza maga felé a festékkazettát.

Vízszintes irányban óvatosan húzza ki a festékkazettát. Ha a festékkazettát hirtelen mozdulattal húzza ki, kiömlhet belőle a festék.

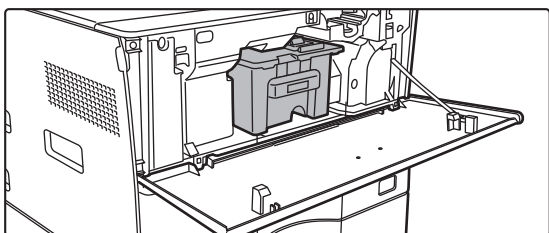

Az ábrán látható módon mindkét kezével tartva lassan húzza ki a festékkazettát.

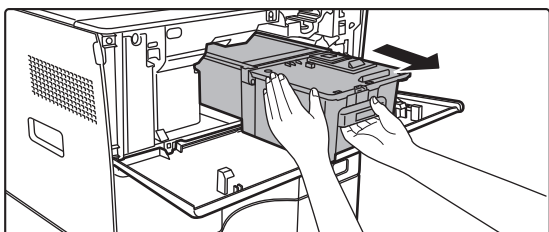

## (3) Bontson fel egy új festékkazettát, majd vízszintes irányban ötször-hatszor rázza meg.

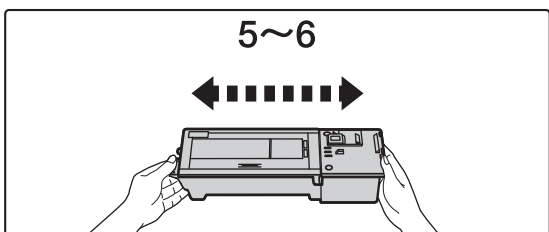

## (4) Lassú mozdulattal, vízszintesen helyezze be az új festékkazettát.

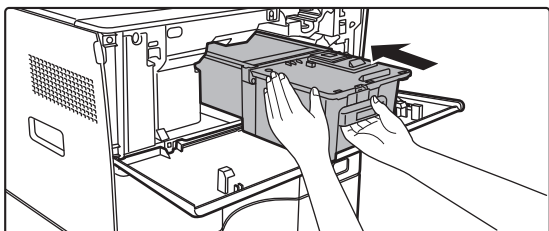

## (5) Nyomja be határozott mozdulattal, amíg „kattanó” hangot nem hall.

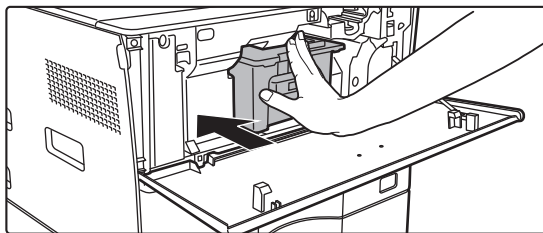

## (6) Zárja vissza az előlapot.

A festékkazetta cseréje után a gép automatikusan képbeállítás módba lép. Ne nyissa le az elülső bortót, ameddig ez tart.



# MŰSZAKI ADATOK

## Alapvető műszaki adatok / a másoló műszaki adatai

|                                  |  |   |
|----------------------------------|--|---|
| Név                              | MX-B350W/MX-B350WE/MX-B450W/MX-B450WE  |   |
| Típus                            | Asztal   |   |
| Szín                             | Fekete-fehér   |   |
| Másolórendszer                   | Lézer elektrosztatikus fénymásoló  |   |
| Lapolvasás felbontása            | Lapolvasás: 600 × 600 dpi, 600 × 300 dpi<br>Nyomatás: 600 × 600 dpi  |   |
| Árnyalás                         | Lapolvasás: megfelel a 256 színnek<br>Nyomatás: megfelel a 256 színnek   |   |
| Eredeti dokumentumok papírmérete | Max. A4 (8-1/2" × 14") lapoknál és összefűzött dokumentumoknál   |   |
| Másolatok mérete                 | A4 – A6 (8-1/2" × 14" – 5-1/2" × 8-1/2"),<br>Boríték (Monarch, COM10, COM9, DL, C6, C5)<br>Fő papírtálcá (1. tálcá):<br>A4 – A6 (8-1/2" × 11" – 5-1/2" × 8-1/2")<br>Oldalsó papírtálcá:<br>A4 – A6 (8-1/2" × 14" – 5-1/2" × 8-1/2"), Boríték<br>Eltüntetett margó<br>Befutó él: 4 mm ± 1 mm (11/64" ± 3/64")<br>Kilépő él: 2 mm – 5 mm (3/32" – 13/64")<br>Bal szél / jobb szél: összesen 4 mm ± 2 mm (11/64" ± 3/32")   |   |
| Papírtípus                       | Fő papírtálcá (1. tálcá):<br>Normál papír<br>Oldalsó papírtálcá:<br>Normál papír, nehéz papír, vékony papír, speciális nyomathordozók<br>A papír súlya:<br>Fő papírtálcá (1. tálcá):<br>60 g/m <sup>2</sup> - 105 g/m <sup>2</sup> (16 fontos műnyomó – 28 fontos műnyomó)<br>Oldalsó papírtálcá:<br>55 g/m <sup>2</sup> - 220 g/m <sup>2</sup> (13 fontos műnyomó - 80 fontos borító)<br>• Bizonyos használati feltételek vagy papírtípusok nem teszik lehetővé a megfelelő nyomatást.<br>• A speciális nyomathordozók (boríték, címke, fényes papír, fólia, stb.), vagy 106 g/m <sup>2</sup> - 220 g/m <sup>2</sup> méretű (28 fontos műnyomó - 80 fontos borító) használatát illetően lépjen kapcsolatba a gép viszonteladójával, vagy a legközelebbi hivatalos márkakereskedéssel. |   |
| Felmelegedési idő                | 29 másodperc<br>• Ez a környezeti feltételektől függően változhat.<br>• A bekapcsoló gomb megnyomásától. A bekapcsoló gomb megnyomásától kb. 30 percet vesz igénybe.   |   |
| Első másolat ideje*              | MX-B350W<br>MX-B350WE  | MX-B450W<br>MX-B450WE   |
| Dokumentumüveg RSPF              | 9,0 másodperc  | 8,5 másodperc   |
|                                  | 9,5 másodperc  | 9,0 másodperc   |
|                                  | • Ez a gép állapotától függően változhat.<br>* A4 (8-1/2" × 11") lapok.  |   |
| Méretarányok                     | Az eredetivel azonos méret: 1: 1 ± 0,8 %<br>Nagyítás (AB-méret): 115 %, 122 %, 141 %, 200 %<br>(Hüvelyk méret: 129 %, 200 %)<br>Kicsinyítés (AB-méret): 50 %, 70 %, 81 %, 86 %<br>(Hüvelyk méret: 50 %, 64 %, 77 %)<br>Nagyítási tartomány: 25 - 400 %, 1%-os lépésekben, összesen 376 lépés. Kiszámolja a nagyítási méretet, ha mm van megadva.<br>(25 - 200 % automatikus dokumentumadagoló használata esetén)   |   |
| Folyamatos másolási sebesség *   | MX-B350W<br>MX-B350WE  | MX-B450W<br>MX-B450WE   |
|                                  | 35 másolat/perc  | 45 másolat/perc   |
|                                  | (Ειδικό Μεγεθος: 28 másolat/perc)  | (Ειδικό Μεγεθος: 37 másolat/perc)   |
|                                  | * Változatlan eredeti forrás melletti folyamatos sebesség. A kimenet folytonossága ideiglenesen megszakadhat a képminőség stabilizálása érdekében.<br>Egyes környezetekben csökkenhet a sebesség.  |   |
| Papíradagolás/-kapacitás         | Egy 1 (550) tálcában 500 lap és az oldalsó tálcában további 50 lap<br>• 80 g/m <sup>2</sup> (20 fontos műnyomó) súlyú papír alkalmazásakor   |   |
| Max. papíradagolás/-kapacitás    | 1150 lap 2 tálcán (550 + 600 × 1), plusz 50-lapos oldalsó tálcá<br>• 80 g/m <sup>2</sup> (20 fontos műnyomó) súlyú papír alkalmazásakor  |   |
| Folyamatos másolás               | Max. 999 másolat   |   |
| Memória                          | Normál 1 GB<br>• 1 GB = Egymilliárd bájt. A valós formátum kapacitása ennél kevesebb.  |   |
| Környezeti feltételek            | Működési környezet   | 10 °C - 35 °C (50 °F - 95 °F)<br>(20 % - 85 % relatív páratartalom)<br>590 - 1013 hPa |
|                                  | Standard környezet   | 21 °C - 25 °C (69,8 °F - 77 °F)<br>(50 ± 10 % relatív páratartalom)                   |

|                   |   |
|-------------------|---|
| Áramellátás       | Helyi tápfeszültség ± 10% (a tápfeszültségre vonatkozó követelmények a gép bal oldalának bal alsó sarkán található adattáblán szerepelnek).<br>Teljesítményfelvétel (beleértve az opciókat)<br>Max. 1,84 kW (220-240 V) 8A / Max. 1,44 kW (120 V) 12A |
| Méreték           | 492 mm (Sz) × 517 mm (Mé) × 560 mm (Ma)<br>(19-3/8" (Sz) × 20-23/64" (Mé) × 22-1/16" (Ma))  |
| Súly              | Kb. 29 kg (64,0 font.)  |
| Befoglaló méretek | 687 mm (Sz) × 517 mm (Mé) (27-1/6" (Sz) × 20-23/64" (Mé))<br>(Kihúzott oldalsó és kimeneti tálcákkal)   |

## Automatikus dokumentumadagoló

|                                  |   |
|----------------------------------|---|
| Dokumentum-adagoló típusai       | Egyetlenes lapfordító eredeti adagoló (RSPF)  |
| Eredeti dokumentumok papírmérete | A4–A6 (8-1/2" × 14" – 5-1/2" × 8-1/2")<br>Névjegykártya (89-91 mm × 51-55 mm)   |
| Eredeti dokumentumok papírmérete | Papírsúly<br>Normál papír 50 g/m <sup>2</sup> - 105 g/m <sup>2</sup> (13 font - 28 font)<br>Névjegykártya 0,1-0,2 mm<br>Kétoldalas 50 g/m <sup>2</sup> - 105 g/m <sup>2</sup> (13 font - 28 font) |
| Papírtárolási kapacitás          | 50 lap (80 g/m <sup>2</sup> (20 font))<br>(vagy a köteg magassága maximum 6,5 mm (17/64"))<br>Névjegykártya: 25 lap (Vastagság: 0,2 mm)<br>(vagy a köteg magassága maximum 6,5 mm (17/64"))       |
| Lapolvasási sebesség (másolás)   | 40 lap/perc<br>• Egyoldalas, A4 (8-1/2" × 11") méretű, 600 × 300 dpi dokumentumok beolvasása esetén   |

## Papíradagoló egység

|                   |   |
|-------------------|---|
| Név               | 600 lapos papíradagoló egység (MX-CS14)   |
| Papírméretek      | A4, B5, A5, 8-1/2" × 14", 8-1/2" × 13-1/2", 8-1/2" × 13-2/5", 8-1/2" × 13", 8-1/2" × 11", 7-1/4" × 10-1/2", 5-1/2" × 8-1/2" |
| Használható papír | 55 g/m <sup>2</sup> - 220 g/m <sup>2</sup> (13 fontos műnyomó – 80 fontos borító)   |
| Papírkapacitás    | 600 lap   |
| Áramellátás       | Az fő gépről szolgáltatva   |
| Méreték           | 428 mm (Sz) × 517 mm (Mé) × 172 mm (Ma)<br>(16-55/64" (Sz) × 20-23/64" (Mé) × 6-25/32" (Ma))                                |
| Súly              | Kb. 7 kg (15,5 font)  |

## Magas állvány/Alacsony állvány

|         |  |   |
|---------|--|---|
| Név     | Magas állvány (MX-DS22)  | Alacsony állvány (MX-DS23)  |
| Méreték | 568 mm (Sz) × 667 mm (Mé) × 358 mm (Ma)<br>(22-3/8" (Sz) × 26-17/64" (Mé) × 14-7/64" (Ma))<br>(kivéve a beállítók) | 568 mm (Sz) × 667 mm (Mé) × 73 mm (Ma)<br>(22-3/8" (Sz) × 26-17/64" (Mé) × 2-7/8" (Ma))<br>(kivéve a beállítók) |
| Súly    | Kb. 13 kg (28,7 font)  | Kb. 7 kg (15,5 font)  |

## A hálózati nyomtató műszaki adatai

|                                   |  |
|-----------------------------------|--|
| Típus                             | Beépített típus  |
| Folyamatos nyomtatási sebesség    | Megegyezik a folyamatos másolási sebességgel   |
| Felbontás                         | Adatfeldolgozás: 600 × 600 dpi<br>Nyomatás: 600 × 600 dpi  |
| Lapleíró nyelvek                  | PCL6 emuláció, PostScript®3™ emuláció  |
| Kompatibilis protokollok          | TCP/IP (LPD/Port9100/IPP/FTP/WSD)  |
| Kompatibilis operációs rendszerek | Windows Server 2008, Windows 7, Windows 8.1, Windows Server 2012, Windows 10, Windows Server 2016<br>Mac OS X (10.6, 10.7, 10.8, 10.9, 10.10, 10.11, 10.12, 10.13) |
| Belső betűtípusok                 | 80 betűkészlet a PCL, 136 betűkészlet a PostScript®3™ emulációhoz  |
| Memória                           | A gép rendszeremóriája   |
| Interfész                         | 10BASE-T/100BASE-TX/1000BASE-T<br>USB 2.0 (Gazdagép, high speed mode)  |

## A fax műszaki adatai

|                            |   |
|----------------------------|---|
| Típus                      | Standard (beépített típus)  |
| Használható telefonvonalak | Általános telefonvonalak (PSTN), helyi alközpontok (PBX)  |
| Felbontás                  | Normál: 8 pont/mm × 3,85 vonal/mm<br>Finom: 8 pont/mm × 7,7 vonal/mm<br>Extrafinom: 8 pont/mm × 15,4 vonal/mm |

|                       |   |                    |
|-----------------------|---|--------------------|
| Kapcsolat sebessége   | Super G3: 33,6 kbps, G3: 14,4 kbps  |                    |
| Kódolási módszer      | MH, MR, MMR, JBIG   |                    |
| Kapcsolat módja       | Super G3 / G3   |                    |
| Eredeti papírméret    | A4 (8-1/2" x 14"-8-1/2" x 11")  |                    |
| Eredeti papírméret    | (Max. 500 mm hosszúságú papír küldhető (csak egyoldalas / fekete-fehér)   |                    |
| Bejegyzett papírméret | A4-A5 (8-1/2" x 14"-5-1/2" x 8-1/2")  |                    |
| Átviteli idő          | Kb. 2 másodperc* (A4 (8-1/2" x 11") Sharp normál papír, normál karakterek, Super G3 (JBIG))<br>Kb. 6 másodperc (G3 ECM) |                    |
| Memória               | 64 MB   |                    |
| Megjegyzések          | Cím   | Max. 300 bejegyzés |
|                       | Tömeges átvitel   | Max. 100 címzett.  |

\* Megfelel a Nemzetközi Távközlési Egyesület (ITU-T) által a Super G3 faxok esetén szabványosított 33,6 kbps átviteli módszernek. Ez az a sebesség, amelyen egy A4-es (8-1/2" x 11") méretű, kb. 700 karaktert tartalmazó, normál képminőségű (8 x 3,85 karakter/mm) papír küldése nagysebességű üzemmódban (33,6 kbit/s) történik. Ez az átviteli sebesség csak kép küldése esetén és nem tartalmazza az átvitel vezérlési idejét. Az átvitelhez szükséges tényleges idő függ a szöveg tartalmától, a fogadó faxkészülék típusától, és a telefonvonal feltételeitől.

## A hálózati lapolvasó műszaki adatai

| Típus                                      | Színes lapolvasó   |
|--|--|
| Lapolvasás                                 | 100 x 100 dpi, 150 x 150 dpi, 200 x 200 dpi, 300 x 300 dpi,  |
| felbontása (fő x függőleges)               | 400 x 400 dpi, 600 x 600 dpi (push scan módban)<br>50 to 9600 dpi *1 (pull scan módban)  |
| A lapolvasás sebessége (A4 (8-1/2" x 11")) | F/F 40 lap/perc (200 x 200 dpi) (egyoldalas),<br>18 lap/perc (200 x 200 dpi) (kétoldalas),<br>Színes 13 lap/perc (200 x 200 dpi) (egyoldalas),<br>6 lap/perc (200 x 200 dpi) (kétoldalas)  |
|  | <ul style="list-style-type: none"> <li>• Normál üzemmódban Sharp normál papír használatokor (A4 (8-1/2" x 11")) méret 6%-os lefedettséggel), az automatikus színérzékelés kikapcsolt állapot mellett. A sebesség az eredeti példányon található adatok mennyiségétől függően változhat.</li> <li>• Ez a környezeti feltételektől függően változhat.</li> </ul> |

## VÉDJEJYEK

A következő védjegyek és bejegyzett védjegyek használatosak a géppel, illetve annak perifériáival és tartozékaival kapcsolatban.

- A Microsoft®, a Windows®, a Windows Server® 2008, a , a Windows® 7, a Windows® 8.1, a Windows Server® 2012, a Windows® 10, Internet Explorer®, Active Directory, Excel, Office 365, SharePoint és az OneDrive a Microsoft Corporation védjegyei és bejegyzett védjegyei az USA-ban és más országokban.
- Az Intel® az Intel Corporation védjegye az Egyesült Államokban és/vagy más országokban.
- A PostScript az Adobe Systems Incorporated bejegyzett védjegye.
- Az Adobe, az Adobe logó, az Acrobat, az Adobe PDF logó és a Reader bejegyzett márkanevek vagy az Adobe Systems Incorporated márkanevei az USA-ban és más országokban.
- Az Apple, Mac OS, AppleTalk és EtherTalk az Apple Inc. vállalat Amerikai Egyesült Államokban és más országokban bejegyzett védjegye.
- A Mozilla® és Firefox® a Mozilla Foundation USA-ban és más országokban bejegyzett védjegyei vagy védjegyei.
- A Sharpdesk a Sharp Corporation védjegye.
- A Sharp OSA a Sharp Corporation védjegye.
- Az összes többi védjegy és szerzői jog tulajdonosának tulajdona.

Ennek a nyomtatónak a beépített betűtípusai a Monotype Imaging cég MicroType® betűtömörítő technológiáját használják, illetve a Monotype Imaging cég UFST® (Universal Font Scaling Technology, univerzális betűméretező technológia) méretezhető szövegmegjelenítő alrendszerét is használják.

A MicroType® és az UFST® a Monotype Imaging, Inc. cégnek az Egyesült Államok Szabadalmi és Védjegy Hivatalában bejegyzett védjegyei, melyek egyéb joghatóságoknál is be lehetnek jegyezve.

A Candid, a Gold és a Taffy a Monotype Imaging, Inc. cégnek az Egyesült Államok Szabadalmi és Védjegy Hivatalában bejegyzett védjegyei, melyek egyéb joghatóságoknál is be lehetnek jegyezve.

A CG Omega, a CG Times, a Garamond Antiqua, a Garamond Halbfett, a Garamond Kursiv, a Garamond és a Halbfett Kursiv a Monotype Imaging, Inc. névjegyei, melyek egyéb joghatóságoknál is be lehetnek jegyezve.

Az Albertus, az Arial, az Ashley Script, a Coronet, a Gill Sans, a Joanna és a Times New Roman a The Monotype Corporation cégnek az Egyesült Államok Szabadalmi és Védjegy Hivatalában bejegyzett védjegyei, melyek egyéb joghatóságoknál is be lehetnek jegyezve.

Az Avant Garde, az ITC Bookman, a Lubalin Graph, a Mona Lisa, a Zapf Chancery és a Zapf Dingbats az International Typeface Corporation cégnek az Egyesült Államok Szabadalmi és Védjegy Hivatalában bejegyzett védjegyei, melyek egyéb joghatóságoknál is be lehetnek jegyezve.

A Clarendon, az Eurostile, a Helvetica, az Optima, a Palatino, a Stempel Garamond, a Times és az Univers a Heidelberger Druckmaschinen AG védjegyei, amelyek egyéb joghatóságoknál is be lehetnek jegyezve, kizárólag a Linotype Library GmbH-n keresztül licenclhetők, amely teljes egészében a Heidelberger Druckmaschinen AG tulajdonában álló leányvállalat.

Az Apple Chancery, a Chicago, a Geneva, a Monaco és a New York az Apple Inc. védjegyei, melyek egyéb joghatóságoknál is be lehetnek jegyezve.

A Wingdings a Microsoft Corporation cégnek az Egyesült Államokban és más országokban bejegyzett védjegye.

A Marigold és az Oxford védjegyek Arthur Baker tulajdonai, melyek egyéb joghatóságoknál is be lehetnek jegyezve.

Az Antique Olive védjegy Marcel Olive tulajdona, mely egyéb joghatóságoknál is be lehet jegyezve.

A Hoefler Text védjegy Johnathan Hoefler tulajdona, mely egyéb joghatóságoknál is be lehet jegyezve.

A HGGothicB, a HGMinchoL, a HGPMinchoB és a HGPMinchoL a Ricoh Company, Ltd. védjegyei, melyek egyéb joghatóságoknál is be lehetnek jegyezve. Az ITC az International Typeface Corporation cégnek az Egyesült Államok Szabadalmi és Védjegy Hivatalában bejegyzett védjegye, melyek egyéb joghatóságoknál is be lehetnek jegyezve.

Az Agfa az Agfa-Gevaert Group névjegye, melyek egyéb joghatóságoknál is be lehetnek jegyezve.

Az Intellifont, a MicroType és az UFST a Monotype Imaging, Inc. cégnek az Egyesült Államok Szabadalmi és Védjegy Hivatalában bejegyzett védjegyei, melyek egyéb joghatóságoknál is be lehetnek jegyezve.

A TrueType az Apple Inc. cégnek az Egyesült Államok Szabadalmi és Védjegy Hivatalában és más országokban bejegyzett védjegye.

A PostScript az Adobe Systems Incorporated névjegye, melyek egyéb joghatóságoknál is be lehetnek jegyezve.

A HP, a PCL, a FontSmart és a LaserJet a Hewlett-Packard védjegyei, melyek egyéb joghatóságoknál is be lehetnek jegyezve.

A Monotype Imaging cég UFST termékének 1-es típusú processzora az Electronics For Imaging, Inc. licence alatt áll. Az összes többi védjegy saját birtokosaik tulajdonát képezi.

|                                     |   |
|-------------------------------------|---|
| Interfész                           | 10BASE-T/100BASE-TX/1000BASE-T, USB 2.0 (külső memóriaeszköz használata esetén)   |
| Kompatibilis protokollok            | TCP/IP  |
| Kompatibilis operációs rendszerek*2 | Windows Server 2008, Windows 7, Windows 8.1, Windows Server 2012, Windows 10, Windows Server 2016   |
| Kimeneti formátumok                 | (F/F)<br>TIFF, PDF<br>Tömörítési mód: tömörítetlen, G3 (MH), G4 (MMR) (Szűrkeskálás/színes)<br>TIFF, JPEG, PDF<br>Tömörítési mód: JPEG (magas, közepes és alacsony tömörítés) |
| Meghajtó                            | TWAIN szabványnak megfelelő   |

\*1: A lapolvasási méretet a felbontás növelésével párhuzamosan csökkenteni kell.

\*2: Előfordulnak olyan esetek, amikor nem létesíthető kapcsolat. További tájékoztatásért forduljon a helyi viszonteladóhoz.

## A vezeték nélküli LAN hálózat műszaki adatai

|  |   |
|--|---|
| Típus                                  | Standard (beépített típus)  |
| Megfelelőségi szabványok               | IEEE802.11n/g/b   |
| Átviteli mód                           | OFDM (IEEE 802.11n/g), DS-SS (IEEE 802.11b)                                       |
| Frekvenciatartomány                    | 2412 MHz - 2472 MHz   |
| Csatornaszám                           | ch 1 - ch 13  |
| Átviteli sebesség (a szabvány értéke)* | IEEE802.11n max. 150 Mbps<br>IEEE802.11g max. 54 Mbps<br>IEEE802.11b max. 11 Mbps |
| Kompatibilis protokollok               | TCP/IP (IPv4)   |
| Vezeték nélküli adóteljesítmény        | 20 dBm vagy kevesebb (EIRP)   |
| Biztonság                              | WEP, WPA2 PSK, WPA/WPA2-vegyes PSK, WPA   |

\* A feltüntetett értékek a vezeték nélküli LAN szabvány maximális elméleti értékei. Az értékek nem a tényleges adatátviteli sebességet jelzik.

Αυτό το εγχειρίδιο επεξηγεί βασικές διαδικασίες χρήσης του μηχανήματος και περιλαμβάνει μέτρα προφύλαξης για την ασφαλή χρήση του μηχανήματος και πληροφορίες για τους διαχειριστές. Διαβάστε αυτό το εγχειρίδιο πριν χρησιμοποιήσετε το μηχάνημα. Για αναλυτικές διαδικασίες λειτουργίας και πληροφορίες αντιμετώπισης προβλημάτων, ανατρέξτε στα εγχειρίδια που διατίθενται σε μορφή PDF.

## ΠΡΟΦΥΛΑΞΕΙΣ

Οι οδηγίες καλύπτουν επίσης τις προαιρετικές μονάδες που χρησιμοποιούνται με αυτά τα προϊόντα. Για πλήρη αποσύνδεση από το ηλεκτρικό ρεύμα, αφαιρέστε το φις ρεύματος. Η πρίζα θα πρέπει να είναι εγκατεστημένη κοντά στο μηχάνημα και να είναι εύκολα προσβάσιμη. Το μηχάνημα πρέπει να εγκαθίσταται κοντά σε εύκολα προσβάσιμη λήψη ηλεκτρικού ρεύματος για εύκολη αποσύνδεση.

### Σημειώσεις

- Η σύνταξη αυτού του εγχειριδίου έχει γίνει με μεγάλη προσοχή. Εάν έχετε σχόλια ή αμφιβολίες σχετικά με το εγχειρίδιο, επικοινωνήστε με τον αντιπρόσωπο που συνεργάζεστε ή τον πλησιέστερο εξουσιοδοτημένο αντιπρόσωπο τεχνικής υποστήριξης.
- Αυτό το προϊόν έχει περάσει από αυστηρές διαδικασίες ελέγχου ποιότητας και επιθεώρησης. Στην απίθανη περίπτωση που παρουσιαστεί κάποιο ελάττωμα ή άλλο πρόβλημα, επικοινωνήστε με τον αντιπρόσωπο που συνεργάζεστε ή τον πλησιέστερο εξουσιοδοτημένο αντιπρόσωπο τεχνικής υποστήριξης.
- Εκτός από τις περιπτώσεις που καλύπτονται από το νόμο, η SHARP δεν φέρει καμία ευθύνη για βλάβες που προκύπτουν κατά τη χρήση του προϊόντος ή των προαιρετικών εξαρτημάτων του ή για βλάβες λόγω εσφαλμένου χειρισμού του προϊόντος και των προαιρετικών εξαρτημάτων του, ή άλλες βλάβες, ή για ενδεχόμενες φθορές που οφείλονται στη χρήση του προϊόντος.

### Προειδοποίηση

- Απαγορεύεται η αναπαραγωγή, η προσαρμογή και η μετάφραση των περιεχομένων του εγχειριδίου χωρίς προηγούμενη γραπτή άδεια, εξαιρουμένων των περιπτώσεων που επιτρέπονται με βάση τη νομοθεσία περί πνευματικών δικαιωμάτων.
- Όλες οι πληροφορίες αυτού του εγχειριδίου ενδέχεται να αλλάζουν χωρίς να προηγηθεί σχετική ειδοποίηση.

Οι οθόνες, τα μηνύματα και τα ονόματα των πλήκτρων που εμφανίζονται σε αυτό το εγχειρίδιο μπορεί να διαφέρουν από αυτά που εμφανίζονται στη συσκευή, λόγω βελτιώσεων και τροποποιήσεων του προϊόντος.

- Αυτό το μηχάνημα περιέχει λογισμικό με μονάδες που έχουν αναπτυχθεί από την Independent JPEG Group.
- Copyright© 1995-2007 Adobe Macromedia Software LLC. Με επιφύλαξη παντός νομίμου δικαιώματος.

## Εγγύηση

Αν και έχει καταβληθεί κάθε προσπάθεια για να γίνει αυτό το έγγραφο όσο το δυνατόν πιο ακριβές και επεξηγηματικό, η SHARP Corporation δεν εγγυάται με οποιοδήποτε τρόπο όσον αφορά τα περιεχόμενά του. Όλες οι πληροφορίες που περιλαμβάνονται εδώ υπόκεινται σε αλλαγές χωρίς προειδοποίηση. Η SHARP δεν φέρει ευθύνη για οποιοδήποτε είδους ζημιές, άμεσες ή έμμεσες, που απορρέουν από ή σχετίζονται με τη χρήση αυτού του εγχειριδίου χειρισμού. © Copyright SHARP Corporation 2018. Με την επιφύλαξη παντός νομίμου δικαιώματος. Απαγορεύεται η αναπαραγωγή, επισύναψη ή μετάφραση χωρίς προηγούμενη έγγραφη άδεια, εκτός και αν προβλέπεται από το νόμο περί πνευματικής ιδιοκτησίας.

## Άδεια χρήσης λογισμικού

Η Άδεια χρήσης λογισμικού θα εμφανιστεί μόλις πραγματοποιήσετε λήψη του λογισμικού\*1 ή εγκαταστήσετε το λογισμικό από το CD-ROM\*2. Πραγματοποιώντας λήψη του λογισμικού και χρησιμοποιώντας το, συμφωνείτε ότι δεσμεύεστε από τους όρους της παρούσας Άδειας χρήσης. \*1 Αν έχει γίνει λήψη του λογισμικού από τον ιστότοπό μας. \*2 Αν το μηχάνημα συνοδεύεται από το "Software CD-ROM".

## Ασύρματο LAN

MX-B350W/MX-B350WE/MX-B450W/MX-B450WE: Βασικός εξοπλισμός (ενσωματωμένο)  
Το εύρος επικοινωνίας του ασύρματου LAN ενδέχεται να περιοριστεί ή η επικοινωνία ενδέχεται να μην είναι εφικτή σε ορισμένα περιβάλλοντα χρήσης λόγω θωρακισμένων υλικών, θέσης εγκατάστασης, θορύβου ραδιοσυχνοτήτων περιβάλλοντος, ταχύτητας μετάδοσης δεδομένων και άλλων παραγόντων.

## Πληροφορίες σχετικά με το λείζερ

Η χρήση χειριστικών ή ρυθμίσεων ή η εκτέλεση χειρισμών διαφορετικών από αυτών που περιγράφονται στις οδηγίες αυτές μπορεί να έχουν σαν αποτέλεσμα την έκθεσή σας σε επικίνδυνη ακτινοβολία λείζερ.

|                      |  |
|----------------------|--|
| <b>Μήκος κύματος</b> | MX-B350W/MX-B350WE/MX-B450W/MX-B450WE:<br>788 nm + 12 / -13 nm   |
| <b>Χρόνος παλμού</b> | MX-B350W/MX-B350WE:<br>Κατάσταση κανονικού χαρτιού / Κατάσταση χαρτονιού = 14,03 μs ± 0,041 μs / 7 mm<br>MX-B450W/MX-B450WE:<br>Κατάσταση κανονικού χαρτιού = 11,02 μs ± 0,032 μs / 7 mm<br>Κατάσταση χαρτονιού = 14,03 μs ± 0,041 μs / 7 mm |
| <b>Ισχύς εξόδου</b>  | MX-B350W/MX-B350WE/MX-B450W/MX-B450WE:<br>Μέγ. 0,6 mW (LD1+LD2)  |

Αυτή η ψηφιακή συσκευή είναι ΠΡΟΪΟΝ ΛΕΙΖΕΡ ΤΑΞΗΣ 1 (IEC 60825-1 Έκδοση 3-2014)

## EMC (αυτό το μηχάνημα και οι περιφερειακές συσκευές)

### ΠΡΟΕΙΔΟΠΟΙΗΣΗ:

Στη συσκευή αυτή πρέπει να χρησιμοποιούνται θωρακισμένα καλώδια διεπαφών για τη διατήρηση της συμμόρφωσης με τους κανονισμούς περί ηλεκτρομαγνητικής συμβατότητας (EMC).

Προτιμάται καλώδιο μήκους 10 m ή μικρότερο.

Αυτό είναι ένα προϊόν Κλάσης Α. Σε οικιακό περιβάλλον το προϊόν αυτό μπορεί να προκαλέσει ραδιο-παρεμβολές και στην περίπτωση αυτή ο χρήστης πιθανόν να χρειαστεί να λάβει τα κατάλληλα μέτρα.

## Σύμβολα σε αυτό το εγχειρίδιο

Για να εξασφαλίσετε την ασφαλή χρήση του μηχανήματος, το εγχειρίδιο αυτό χρησιμοποιεί διάφορα σύμβολα ασφαλείας. Τα σύμβολα ασφαλείας ταξινομούνται σύμφωνα με τις παρακάτω εξηγήσεις. Κατά την ανάγνωση του εγχειριδίου, βεβαιωθείτε ότι κατανοείτε τη σημασία των συμβόλων.

### Επεξήγηση συμβόλων



#### ΠΡΟΕΙΔΟΠΟΙΗΣΗ

Επισημαίνει κίνδυνο θανάτου ή σοβαρού τραυματισμού.



#### ΠΡΟΦΥΛΑΞΗ

Επισημαίνει κίνδυνο τραυματισμού σε πρόσωπα ή πρόκληση βλάβης σε περιουσιακά στοιχεία.



ΠΡΟΦΥΛΑΞΗ!  
ΥΨΗΛΗ ΘΕΡΜΟΚΡΑΣΙΑ



ΜΗΝ  
ΑΠΟΣΥΝΑΡΜΟΛΟΓΕΙΤΕ



ΕΠΙΚΙΝΔΥΝΟ ΣΗΜΕΙΟ  
ΚΡΑΤΗΘΕΙΤΕ ΣΕ  
ΑΠΟΣΤΑΣΗ



ΥΠΟΧΡΕΩΤΙΚΕΣ  
ΕΝΕΡΓΕΙΕΣ



ΑΠΑΓΟΡΕΥΜΕΝΕΣ  
ΕΝΕΡΓΕΙΕΣ

## Σημειώσεις τροφοδοσίας ρεύματος



#### ΠΡΟΕΙΔΟΠΟΙΗΣΗ



**Βεβαιωθείτε ότι συνδέετε το μηχάνημα μόνο σε λήψη ρεύματος που ανταποκρίνεται στις απαιτήσεις τάσης και ρεύματος τροφοδοσίας. Επίσης βεβαιωθείτε απόλυτα ότι η ηλεκτρική λήψη είναι σωστά γειωμένη. Μη χρησιμοποιείτε καλώδιο επέκτασης ή προσαρμογέα για τη σύνδεση άλλων συσκευών στη λήψη ρεύματος που χρησιμοποιείται από το μηχάνημα. Η χρήση ακατάλληλης τροφοδοσίας ρεύματος μπορεί να προκαλέσει πυρκαγιά ή ηλεκτροπληξία.**

\* Για τις απαιτήσεις της τροφοδοσίας ρεύματος, ανατρέξτε στην πινακίδα ονομαστικών στοιχείων στην κάτω αριστερή γωνία της αριστερής πλευράς του μηχανήματος.



**Μην προκαλείτε φθορές και μην τροποποιείτε το καλώδιο ρεύματος.**

Η τοποθέτηση αντικειμένων μεγάλου βάρους στο καλώδιο, το τράβηγμα ή η βίαιη κάμψη του προκαλούν βλάβη στο καλώδιο, με αποτέλεσμα την πρόκληση πυρκαγιάς ή ηλεκτροπληξίας.



**Μην εισάγετε ή αφαιρείτε το φως ρεύματος με υγρά χέρια.** Η ενέργεια αυτή μπορεί να προκαλέσει ηλεκτροπληξία.



#### ΠΡΟΦΥΛΑΞΗ



**Κατά την αφαίρεση του φως ρεύματος από την πρίζα, μην τραβάτε το καλώδιο.**

Το τράβηγμα του καλωδίου μπορεί να προκαλέσει βλάβη όπως έκθεση των αγωγών και θραύση και μπορεί να έχει σαν αποτέλεσμα την πρόκληση πυρκαγιάς ή ηλεκτροπληξίας.



**Εάν δεν πρόκειται να χρησιμοποιήσετε το μηχάνημα για μεγάλο χρονικό διάστημα, βεβαιωθείτε ότι αφαιρέσατε το φως ρεύματος από την πρίζα για ασφαλεία.**



**Κατά τη μετακίνηση του μηχανήματος, απενεργοποιήστε τον κεντρικό διακόπτη και αφαιρέστε το φως του ρεύματος από την πρίζα πριν το μετακινήσετε.**

Το καλώδιο μπορεί να υποστεί βλάβη, δημιουργώντας κίνδυνο πυρκαγιάς ή ηλεκτροπληξίας.

## Σημειώσεις εγκατάστασης



#### ΠΡΟΦΥΛΑΞΗ



**Μην εγκαθιστάτε το μηχάνημα σε ασταθή ή κεκλιμένη επιφάνεια. Εγκαταστήστε το μηχάνημα σε επιφάνεια που μπορεί να φέρει το βάρος του.** Κίνδυνος πρόκλησης τραυματισμού από την πτώση ή την κλίση του μηχανήματος. Εάν πρόκειται να εγκατασταθούν περιφερειακές συσκευές, μην εγκαθιστάτε σε ανομοιόμορφο δάπεδο, κεκλιμένη ή άλλη ασταθή επιφάνεια. Κίνδυνος ολίσθησης, πτώσης και κλίσης. Εγκαταστήστε το μηχάνημα σε επίπεδη, σταθερή επιφάνεια που μπορεί να φέρει το βάρος του.



**Μην εγκαθιστάτε σε θέσεις με υγρασία ή σκόνη.** Κίνδυνος πυρκαγιάς και ηλεκτροπληξίας. Εάν εισέλθει σκόνη στο μηχάνημα, μπορεί να προκληθούν λερωμένα αντίτυπα και βλάβη του μηχανήματος.



**Υπερβολικά θερμές, ψυχρές, υγρές ή ξηρές θέσεις (κοντά σε θερμαντικά σώματα, υγραντήρες, κλιματιστικά, κλπ.)**

Το χαρτί θα υγρανθεί και μπορεί να σχηματιστεί συμπύκνωση υγρασίας στο εσωτερικό του μηχανήματος, προκαλώντας εμπλοκές χαρτιού και λερωμένα αντίτυπα. Εάν στη θέση εγκατάστασης υπάρχει υπερηχητικός υγραντήρας, χρησιμοποιήστε απεσταγμένο νερό για υγραντήρες στη συσκευή. Εάν χρησιμοποιήσετε κοινό νερό βρύσης, τα ορυκτά και άλλες ακαθαρσίες θα εκπέμπονται, προκαλώντας ακαθαρσίες που συλλέγονται στο εσωτερικό του μηχανήματος και δημιουργούν λερωμένα αντίτυπα.



**Κατά την εγκατάσταση του μηχανήματος, τα ρυθμιστικά πέλματα πρέπει να χαμηλώνουν στο δάπεδο για την ασφάλιση του μηχανήματος (αποτροπή κίνησης).**

Περιστρέψτε τα ρυθμιστικά πέλματα προς την κατεύθυνση ασφάλισης μέχρι να έρθουν σε σταθερή επαφή με το δάπεδο.

**Εάν είναι απαραίτητο να αλλάξετε τη θέση του μηχανήματος εξαιτίας της αλλαγής της διάταξης του εξοπλισμού του γραφείου σας ή άλλου λόγου, συμπιύξτε τα ρυθμιστικά πέλματα, αποσυνδέστε από το ρεύμα και στη συνέχεια μετακινήστε το μηχάνημα.** (Μετά τη μετακίνηση, χαμηλώστε ξανά τα ρυθμιστικά πέλματα για να ασφαλίσετε το μηχάνημα.)



**Θέσεις εκτεθειμένες στο άμεσο ηλιακό φως**

Το σχήμα των πλαστικών μερών μπορεί να αλλοιωθεί και να παράγονται λερωμένα αντίτυπα.



**Θέσεις με αέρια αμμωνίας**

Η εγκατάσταση του μηχανήματος κοντά σε ένα φωτοαντιγραφικό μηχάνημα diazo μπορεί να προκαλέσει την παραγωγή λερωμένων αντιτύπων.



### Μην εγκαθιστάτε το μηχάνημα σε θέση με ανεπαρκή κυκλοφορία αέρα.

Στο εσωτερικό του εκτυπωτή παράγεται μια μικρή ποσότητα όζοντος κατά την εκτύπωση. Η ποσότητα του όζοντος που δημιουργείται είναι ανεπαρκής για την πρόκληση κινδύνων. Ωστόσο, κατά τη διάρκεια εργασιών αντιγραφής μεγάλου όγκου μπορεί να παρατηρηθεί μια δυσάρεστη οσμή και για το λόγο αυτό το μηχάνημα πρέπει να εγκαθίσταται σε χώρο με ανεμιστήρα εξαερισμού ή παράθυρα που παρέχουν επαρκή κυκλοφορία του αέρα. (Η οσμή μπορεί σε ορισμένες περιπτώσεις να προκαλέσει πονοκεφάλους.)  
\* Εγκαταστήστε το μηχάνημα έτσι ώστε τα άτομα να μην εκτίθενται απευθείας στην εξαγωγή αερίων. Κατά την εγκατάσταση κοντά σε παράθυρο, διασφαλίστε ότι το μηχάνημα δεν εκτίθεται άμεσα στο φως του ήλιου.



### Κοντά σε τοίχο

Βεβαιωθείτε ότι έχετε αφήσει τον απαιτούμενο χώρο περιμετρικά του μηχανήματος για την επισκευή της και σωστό εξαερισμό. (Το μηχάνημα δεν πρέπει να τοποθετείτε σε αποστάσεις μικρότερες από αυτές που επισημαίνονται παρακάτω από τους τοίχους.)

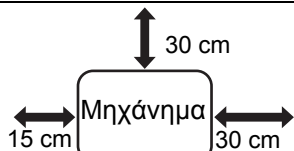

### Θέσεις που υπόκεινται σε κραδασμούς.

Οι κραδασμοί μπορεί να προκαλέσουν βλάβη.



- Το μηχάνημα πρέπει να εγκαθίσταται κοντά σε εύκολα προσβάσιμη λήψη ηλεκτρικού ρεύματος για εύκολη σύνδεση.
- Συνδέστε το μηχάνημα σε λήψη ηλεκτρικής τροφοδοσίας που δεν χρησιμοποιείται από άλλες ηλεκτρικές συσκευές. Εάν είναι συνδεδεμένο κάποιο φωτιστικό σώμα στην ίδια λήψη, το φως μπορεί να τρεμοπαίζει.

## Πληροφορίες σχετικά με τα αναλώσιμα



### ΠΡΟΦΥΛΑΞΗ



### Μην πετάτε την κασέτα γραφίτη στη φωτιά.

Ο γραφίτης μπορεί να αιωρηθεί και να προκαλέσει εγκαύματα.



Αποθηκεύστε τις κασέτες γραφίτη μακριά από τα παιδιά.

## Προφυλάξεις χειρισμού



### ΠΡΟΕΙΔΟΠΟΙΗΣΗ



Μην τοποθετείτε δοχεία με νερό ή άλλο υγρό επάνω στη συσκευή ή μεταλλικά αντικείμενα που μπορεί να πέσουν στο εσωτερικό της.

Η εισροή υγρών ή η πτώση αντικειμένων στο εσωτερικό του μηχανήματος μπορεί να έχει σαν αποτέλεσμα την πρόκληση πυρκαγιάς ή ηλεκτροπληξίας.



### Μην αφαιρείτε το περίβλημα του μηχανήματος.

Τα εξαρτήματα υψηλής τάσης στο εσωτερικό του μηχανήματος μπορεί να προκαλέσουν ηλεκτροπληξία.



### Μην εκτελείτε οποιεσδήποτε τροποποιήσεις στο μηχάνημα.

Εάν το κάνετε, μπορεί να προκαλέσετε προσωπικό τραυματισμό ή βλάβη στο μηχάνημα.



### Μη χρησιμοποιείτε εύφλεκτο υγρό ψεκασμού για τον καθαρισμό του μηχανήματος.

Αν το αέριο από το υγρό ψεκασμού έρθει σε επαφή με τα θερμά ηλεκτρικά εξαρτήματα ή τη μονάδα φούρνου στο εσωτερικό του μηχανήματος, μπορεί να προκληθεί πυρκαγιά ή ηλεκτροπληξία.



### Εάν παρατηρήσετε καπνό, παράξενη οσμή ή άλλο ασυνήθιστο φαινόμενο, μη χρησιμοποιήσετε το μηχάνημα.

Η χρήση του μηχανήματος σε αυτή την κατάσταση, μπορεί να έχει σαν αποτέλεσμα την πρόκληση πυρκαγιάς ή ηλεκτροπληξίας. Απενεργοποιήστε αμέσως το διακόπτη ρεύματος και αφαιρέστε το φως του ρεύματος από την πρίζα. Επικοινωνήστε με τον προμηθευτή σας ή τον πλησιέστερο εξουσιοδοτημένο αντιπρόσωπο τεχνικής εξυπηρέτησης.



### Στην περίπτωση καταιγίδας με πτώση κεραυνών, απενεργοποιήστε το διακόπτη ρεύματος και αφαιρέστε το φως ρεύματος από την πρίζα για την αποφυγή ηλεκτροπληξίας και πυρκαγιάς λόγω πτώσης κεραυνού.



Στην περίπτωση εισόδου μεταλλικού αντικείμενου ή νερού στο μηχάνημα, απενεργοποιήστε το διακόπτη ρεύματος και αφαιρέστε το φως ρεύματος από την πρίζα. Επικοινωνήστε με τον προμηθευτή σας ή τον πλησιέστερο εξουσιοδοτημένο αντιπρόσωπο τεχνικής εξυπηρέτησης. Η χρήση του μηχανήματος σε αυτή την κατάσταση μπορεί να έχει σαν αποτέλεσμα την πρόκληση ηλεκτροπληξίας ή πυρκαγιάς.



## ΠΡΟΦΥΛΑΞΗ



### Μην κοιτάτε απευθείας στη φωτεινή πηγή.

Υπάρχει κίνδυνος βλάβης στα μάτια.



### Μην εμποδίζετε τις θύρες εξαερισμού στο μηχάνημα. Μην τοποθετείτε το μηχάνημα σε θέση όπου παρεμποδίζονται οι θύρες εξαερισμού.

Η παρεμπόδιση των θυρών εξαερισμού θα προκαλέσει την αύξηση της θερμοκρασίας στο εσωτερικό του μηχανήματος, δημιουργώντας κίνδυνο πυρκαγιάς.



Η μονάδα φούρνου και η περιοχή εξόδου του χαρτιού είναι θερμές. Κατά την αφαίρεση μιας εμπλοκής, μην αγγίζετε τη μονάδα φούρνου και την περιοχή εξόδου του χαρτιού. Προσέξτε ιδιαίτερα προς αποφυγή εγκαυμάτων.



Κατά την τοποθέτηση χαρτιού, την αφαίρεση εμπλοκής, την εκτέλεση εργασιών συντήρησης, το κλείσιμο των εμπρός και πλευρικών καλυμμάτων, καθώς και κατά την εισαγωγή και την αφαίρεση δίσκων, προσέξτε ώστε να μη "μαγκώσετε" τα δάχτυλά σας.

Εάν οι διακυμάνσεις ρεύματος υπερβαίνουν το επιτρεπόμενο εύρος, η λειτουργία του μηχανήματος ενδέχεται να διακοπεί.

# ΠΕΡΙΒΑΛΛΟΝΤΙΚΕΣ ΠΛΗΡΟΦΟΡΪΕΣ

## Πληροφορίες σχετικά με την απόρριψη εξοπλισμού (οικιακή χρήση)

Πληροφορίες για την απόρριψη του συγκεκριμένου εξοπλισμού και των μπαταριών του

ΑΝ ΘΕΛΕΤΕ ΝΑ ΑΠΟΡΡΙΨΕΤΕ ΤΟΝ ΣΥΓΚΕΚΡΙΜΕΝΟ ΕΞΟΠΛΙΣΜΟ, ΜΗΝ ΧΡΗΣΙΜΟΠΟΙΕΙΤΕ ΚΑΝΟΝΙΚΟΥΣ ΣΚΟΥΠΙΔΟΤΕΝΕΚΕΔΕΣ, ΚΑΙ ΜΗΝ ΤΟΝ/ΙΣ ΡΙΞΕΤΕ ΣΕ ΦΩΤΙΑ!

Χρησιμοποιημένος ηλεκτρικός και ηλεκτρονικός εξοπλισμένος θα πρέπει να συλλέγεται και να γίνεται διαχείρισή του ΞΕΧΩΡΙΣΤΑ, βάση των τοπικών κανονισμών. Η ξεχωριστή συλλογή προωθεί οικολογική διαχείριση, ανακύκλωση των υλικών και ελαχιστοποίηση των απορριπτόμενων υλικών. Τυχόν ΛΑΝΘΑΣΜΕΝΗ ΑΠΟΡΡΙΨΗ μπορεί να είναι επιβλαβής για την ανθρώπινη υγεία και το περιβάλλον, λόγω ορισμένων ουσιών! Μεταφέρετε τον ΧΡΗΣΙΜΟΠΟΙΗΜΕΝΟ ΕΞΟΠΛΙΣΜΟ σε τοπική, συνήθως δημοτική, εγκατάσταση συλλογής, όπου είναι διαθέσιμες τέτοιες. Ο συγκεκριμένος εξοπλισμός περιέχει μια ΜΠΑΤΑΡΙΑ που δεν μπορεί να αφαιρεθεί από τον χρήστη. Για αναταλλαγή μπαταριών, παρακαλώ επικοινωνήστε με τον αντιπρόσωπό σας.

Αν έχετε αμφιβολίες για την διαδικασία απόρριψης, επικοινωνήστε με τις αρχές ή τον αντιπρόσωπο και ρωτήστε για την ορθή διαδικασία απόρριψης.

ΜΟΝΟ ΓΙΑ ΧΡΗΣΤΕΣ ΣΤΗΝ ΕΥΡΩΠΑΪΚΗ ΕΝΩΣΗ, ΚΑΘΩΣ ΚΑΙ ΟΡΙΣΜΕΝΕΣ ΕΠΙΠΛΕΟΝ ΧΩΡΕΣ, ΟΠΩΣ ΓΙΑ ΠΑΡΑΔΕΙΓΜΑ ΤΗΝ ΝΟΡΒΗΓΙΑ ΚΑΙ ΤΗΝ ΕΛΒΕΤΙΑ. Η συμμετοχή σας σε ξεχωριστή συλλογή απαιτείται από τον νόμο.

Το σύμβολο που απεικονίζεται παραπάνω εμφανίζεται σε ηλεκτρικό και ηλεκτρονικό εξοπλισμό (ή την συσκευασία τους) για να υπενθυμίζει στους χρήστες το συγκεκριμένο.

Αν ο εξοπλισμός χρησιμοποιήθηκε για ΕΠΑΓΓΕΛΜΑΤΙΚΟΥΣ ΣΚΟΠΟΥΣ, παρακαλούμε επικοινωνήστε με τον αντιπρόσωπο της SHARP με τον οποίο συνεργαστήκατε, και ο οποίος θα σας πληροφορήσει σχετικά με την διαδικασία επιστροφής. Πιθανόν να χρεωθείτε με το κόστος που προκύπτει από την διαδικασία επιστροφής. Μικρού μεγέθους εξοπλισμός (και μικρές ποσότητες) πιθανόν να επιστραφεί στην τοπική εγκατάσταση συλλογής. Για την Ισπανία: Παρακαλώ επικοινωνήστε με το προσδιορισμένο σύστημα συλλογής ή την τοπική αρχή επιστροφής των χρησιμοποιημένων προϊόντων σας.

## Περιβαλλοντικές πληροφορίες

Διαβάστε αυτήν την ενότητα προσεκτικά. Θα σας βοηθήσει να μειώσετε τον περιβαλλοντικό αντίκτυπο της συσκευής και, παράλληλα, τις δαπάνες σας.

### Εξοικονόμηση χαρτιού

1. Με την αυτόματη λειτουργία εκτύπωσης δύο όψεων, μπορείτε να εκτυπώνετε και τις δύο όψεις του χαρτιού χωρίς να χρειάζεται να γυρνάτε τη σελίδα χειροκίνητα. Εάν το μηχάνημα σας διαθέτει την αυτόματη λειτουργία εκτύπωσης δύο όψεων, επιλέξτε στις ρυθμίσεις εκτύπωσης στον υπολογιστή σας να γίνεται αυτόματη εκτύπωση δύο όψεων. Να χρησιμοποιείτε την αυτόματη λειτουργία εκτύπωσης δύο όψεων όποτε είναι εφικτό.
2. Εκτυπώνοντας σε ανακυκλωμένο χαρτί και λεπτό χαρτί 64g/m<sup>2</sup> που συμμορφώνεται προς το πρότυπο EN12281:2002 και προς άλλα παρόμοια πρότυπα ποιότητας, μπορείτε να περιορίσετε τον περιβαλλοντικό αντίκτυπο.

### Εξοικονόμηση ενέργειας

1. Αυτό το μηχάνημα διαθέτει λειτουργία εξοικονόμησης ενέργειας για τη σημαντική μείωση της κατανάλωσης ενέργειας. Όταν το μηχάνημα δεν χρησιμοποιείται για ένα συγκεκριμένο διάστημα, μεταβαίνει αυτόματα σε αυτήν τη λειτουργία μικρότερης κατανάλωσης ενέργειας. Σε αυτή τη λειτουργία, η τροφοδοσία ρεύματος του πίνακα λειτουργίας και της μονάδας τήξης διακόπτεται. Έτσι περιορίζεται η κατανάλωση ρεύματος. Με αυτήν τη λειτουργία απαιτείται περισσότερος χρόνος επαναφοράς απ' ό,τι με τη «λειτουργία ετοιμότητας». Μπορείτε να προσαρμόσετε τους χρόνους μετάβασης του μηχανήματός σας στη λειτουργία εξοικονόμησης ενέργειας. Για μοντέλα με κουμπί εξοικονόμησης ρεύματος: Εάν η επόμενη εκτύπωσή σας πρόκειται να λάβει χώρα μετά τον καθορισμένο χρόνο μετάβασης στη λειτουργία εξοικονόμησης ενέργειας, προτείνουμε να



Οι ΟΙΚΙΑΚΟΙ ΧΡΗΣΤΕΣ παρακαλούνται όπως χρησιμοποιούν υφιστάμενες εγκαταστάσεις επιστροφής του χρησιμοποιημένου εξοπλισμού. Η επιστροφή είναι δωρεάν.

πατήσετε το κουμπί εξοικονόμησης ρεύματος για να ενεργοποιήσετε άμεσα την εξοικονόμηση. Για τα μοντέλα με αυτόματη λειτουργία διαχείρισης ρεύματος που προσαρμόζεται στο μοτίβο χρήσης της συσκευής ή επίσης για τα μοντέλα με λειτουργία Eco scan, προτείνουμε τη χρήση των συγκεκριμένων δυνατοτήτων με σκοπό την μείωση της κατανάλωσης ενέργειας και τον περιορισμό των δαπανών. Αυτές οι λειτουργίες εξοικονόμησης ενέργειας περιγράφονται λεπτομερώς στο εγχειρίδιο λειτουργίας.

2. Αυτό το μηχάνημα συμμορφώνεται προς την τελευταία έκδοση των Διεθνών κριτηρίων Energy Star. Το « Διεθνές πρόγραμμα » είναι ένα εθελοντικό πρόγραμμα οικολογικής σήμανσης για συσκευές γραφείου που εξοικονομούν ενέργεια.

### Απόρριψη κασετών και χειρισμός

Σχετικά με τις χρησιμοποιημένες κασέτες γραφίτη Sharp και άλλα αναλώσιμα φωτοαντιγραφικών/πολυλειτουργικών μηχανημάτων της Sharp, εξασφαλίστε τον σωστό χειρισμό αυτών των απορριμμάτων σύμφωνα με τις νομικές απαιτήσεις. Σχετικά με τις χρησιμοποιημένες κασέτες γραφίτη Sharp και άλλα αναλώσιμα

φωτοαντιγραφικών/πολυλειτουργικών μηχανημάτων της Sharp, εξασφαλίστε τον σωστό χειρισμό αυτών των απορριμμάτων σύμφωνα με τις νομικές απαιτήσεις της περιοχής σας. Προτείνουμε να επικοινωνήσετε με τους κατάλληλους παρόχους υπηρεσιών (π.χ. εταιρείες ανακύκλωσης απορριμμάτων) για αυτόν τον σκοπό και να ζητήσετε την υποστήριξη των τοπικών αρχών, εφόσον απαιτείται. Για πληροφορίες σχετικά με τα υπάρχοντα προγράμματα συλλογής και ανακύκλωσης της Sharp σε ορισμένες χώρες, ανατρέξτε στον ιστότοπό μας [www.sharp.eu](http://www.sharp.eu).

Το προϊόν αυτό είναι σχεδιασμένο μόνο για εμπορικές εφαρμογές και ως τέτοιο εκπίπτει του φάσματος του Κανονισμού (ΕΕ) 1275/2008, σύμφωνα με τον οποίο εφαρμόζεται η Οδηγία ΕΕ 2005/32/ΕΚ σχετικά με τις απαιτήσεις οικολογικής σχεδίασης για την κατανάλωση ηλεκτρικής ισχύος στις λειτουργίες αναμονής και απενεργοποίησης. Η Sharp δεν συνιστά τη χρήση του προϊόντος για οικιακές εφαρμογές και δεν αποδέχεται καμία ευθύνη για χρήση αυτού του είδους.

## Εκπομπή ακουστικού θορύβου

Μπορείτε να δείτε τις εκπομπές θορύβου στην παρακάτω διεύθυνση URL:

<http://www.sharp-world.com/products/copier/products/>

## ΔΕΛΤΙΟ ΔΕΔΟΜΕΝΩΝ ΑΣΦΑΛΕΙΑΣ (SAFETY DATA SHEET)

Το SDS (Safety Data Sheet) μπορεί να προβληθεί στην ακόλουθη διεύθυνση URL:

<http://www.sharp-world.com/corporate/eco/env-info/sds/us/index.html>

## ΑΝΑΛΩΣΙΜΑ

Στα τυπικά αναλώσιμα για το μηχάνημα αυτό που μπορούν να αντικατασταθούν από το χρήστη περιλαμβάνονται το χαρτί και οι κασέτες γραφίτη. Βεβαιωθείτε ότι χρησιμοποιείτε μόνο προϊόντα που καθορίζονται από τη SHARP για τις κασέτες γραφίτη και τις διαφάνειες.

**SHARP**

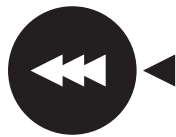

**GENUINE SUPPLIES**

Για ποιοτικότερα αποτελέσματα αντιγραφής, βεβαιωθείτε ότι χρησιμοποιείτε μόνο τα Αυθεντικά Αναλώσιμα Sharp που σχεδιάζονται, κατασκευάζονται και ελέγχονται για να μεγιστοποιήσουν την διάρκεια ζωής και την απόδοση των προϊόντων Sharp. Αναζητήστε την ετικέτα Γνήσιων Αναλώσιμων στη συσκευασία του γραφίτη.

## Αποθήκευση αναλώσιμων

### Ενδεδειγμένη αποθήκευση

1. Αποθηκεύστε τα αναλώσιμα σε χώρο:
  - καθαρό και στεγνό,
  - με σταθερή θερμοκρασία,
  - χωρίς άμεση έκθεση στην ηλιακή ακτινοβολία.
2. Αποθηκεύστε το χαρτί στη συσκευασία του σε επίπεδη επιφάνεια.
3. Χαρτί που αποθηκεύεται στη συσκευασία του σε όρθια θέση ή εκτός της συσκευασίας μπορεί να κυρτωθεί ή να απορροφήσει υγρασία προκαλώντας συχνές εμπλοκές.

### Αποθήκευση κασετών γραφίτη

Αποθηκεύστε μια νέα συσκευασία κασέτας γραφίτη οριζόντια με την επάνω πλευρά της προς τα επάνω. Μην αποθηκεύετε την κασέτα γραφίτη σε όρθια θέση. Εάν αποθηκεύσετε την κασέτα σε όρθια θέση, ο γραφίτης μπορεί να μην καταμετρηθεί σωστά ακόμα και αφού ανακινήσετε έντονα την κασέτα, παραμένοντας στο εσωτερικό της, χωρίς να ρέει προς τα έξω.

- Αποθηκεύστε το γραφίτη σε ένα χώρο όπου η θερμοκρασία είναι χαμηλότερη από τους 40°C (104°F). Η αποθήκευση σε ζεστούς χώρους μπορεί να προκαλέσει την στερεοποίηση του γραφίτη μέσα στην κασέτα.
- Χρησιμοποιείτε κασέτες γραφίτη που προτείνει η SHARP. Αν χρησιμοποιηθεί άλλη κασέτα γραφίτη εκτός από αυτές που προτείνει η SHARP, το μηχάνημα μπορεί να παρουσιάσει μειωμένη ποιότητα και απόδοση και υπάρχει κίνδυνος βλάβης στο μηχάνημα.

### Διαθεσιμότητα ανταλλακτικών και αναλώσιμων

Η διαθεσιμότητα ανταλλακτικών για την επισκευή της συσκευής είναι εγγυημένη για τουλάχιστον 7 χρόνια από το τέλος της παραγωγής της. Τα ανταλλακτικά και εκείνα τα τμήματα του μηχανήματος που μπορούν να καταστραφούν κατά τη διάρκεια της φυσιολογικής χρήσης του προϊόντος - όπως εκείνα τα τμήματα τα οποία φυσιολογικά ξεπερνούν το όριο ζωής του προϊόντος, δεν θεωρούνται ως ανταλλακτικά. Τα αναλώσιμα υλικά επίσης, είναι διαθέσιμα για 7 χρόνια από το τέλος παραγωγής του προϊόντος.

## ΟΝΟΜΑΣΙΕΣ ΕΞΑΡΤΗΜΑΤΩΝ

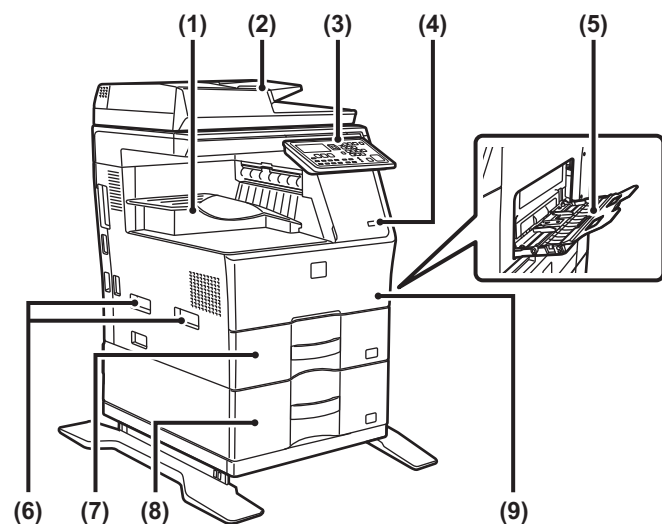

- (1) Δίσκος εξόδου (ερμάριο δίσκου εξόδου)
- (2) Αυτόματος τροφοδότης εγγράφων
- (3) Πίνακας λειτουργίας
- (4) Θύρα USB (τύπου A)
- (5) Δίσκος bypass
- (6) Χειρολαβή
- (7) Δίσκος 1
- (8) Δίσκος 2 (όταν υπάρχει εγκατεστημένη μία μονάδα τροφοδοσίας χαρτιού 600 φύλλων)\*
- (9) Μπροστινό κάλυμμα

\* Περιφερειακή συσκευή.

## ΕΝΕΡΓΟΠΟΙΗΣΗ ΤΟΥ ΜΗΧΑΝΗΜΑΤΟΣ

Σε αυτή την ενότητα περιγράφεται ο τρόπος ενεργοποίησης/απενεργοποίησης και επανεκκίνησης του μηχανήματος. Ο διακόπτης λειτουργίας βρίσκεται στην αριστερή πλευρά του μηχανήματος.

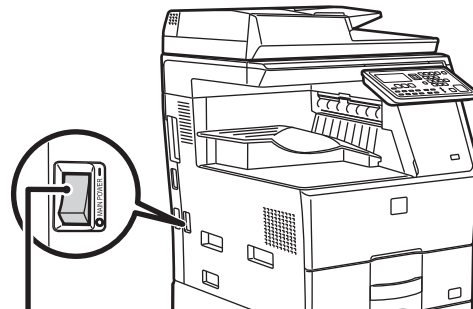

Κύριος διακόπτης τροφοδοσίας

### Ενεργοποίηση του μηχανήματος

Γυρίστε το διακόπτη ρεύματος στη θέση "I" (ενεργοποίηση).

### Απενεργοποίηση του μηχανήματος

Γυρίστε το διακόπτη ρεύματος στη θέση "O" (επενεργοποίηση).

### Επανεκκίνηση του μηχανήματος

Γυρίστε το διακόπτη ρεύματος στη θέση απενεργοποίησης και στη συνέχεια στη θέση ενεργοποίησης.



Απενεργοποιήστε το διακόπτη ρεύματος και αποσυνδέστε το καλώδιο τροφοδοσίας από την πρίζα αν υποψιάζεστε ότι υπάρχει βλάβη στο μηχάνημα, αν έχει ξεσπάσει καταιγίδα με κεραυνούς ή όταν μετακινείτε το μηχάνημα.



- Κατά τη χρήση της λειτουργίας φαξ, ο διακόπτης ρεύματος πρέπει να είναι πάντα στη θέση "I".
- Η εκτύπωση καθώς και άλλες λειτουργίες δεν μπορούν να χρησιμοποιηθούν για ένα σύντομο χρονικό διάστημα μετά την ενεργοποίηση ή αφού το μηχάνημα επανέλθει από κατάσταση αναστολής. Αυτό το χρονικό διάστημα είναι απαραίτητο για να μπορέσει το μηχάνημα να προετοιμαστεί για κανονική εκτύπωση και ονομάζεται χρόνος προθέρμανσης.

# ΓΙΑ ΤΟΝ ΔΙΑΧΕΙΡΙΣΤΗ

## Κωδικός πρόσβασης λειτουργίας ρυθμίσεων

Η λειτουργία ρυθμίσεων μπορεί να αλλάξει είτε από τον πίνακα χειρισμού είτε χρησιμοποιώντας ένα πρόγραμμα περιήγησης του υπολογιστή. Αφού ολοκληρώσετε τη ρύθμιση του μηχανήματος, ανατρέξτε στις [ΡΥΘΜ. ΣΥΣΤΗΜΑΤΟΣ] για να δείτε πώς μπορείτε να ορίσετε ένα νέο κωδικό πρόσβασης.

## Κωδικός πρόσβασης για σύνδεση από αυτό το μηχάνημα

Ο εργοστασιακός προεπιλεγμένος κωδικός για το μηχάνημα είναι "00000".

## Κωδικός πρόσβασης για σύνδεση από υπολογιστή

Υπάρχουν δύο λογαριασμοί που μπορείτε να συνδεθείτε από ένα πρόγραμμα περιήγησης:

"Διαχειριστής" και "Χρήστης". Οι προεπιλεγμένοι εργοστασιακοί κωδικοί πρόσβασης για κάθε λογαριασμό εμφανίζονται παρακάτω. Κάνοντας σύνδεση ως "Διαχειριστής" θα σας επιτρέψει να διαχειριστείτε όλες τις διαθέσιμες ρυθμίσεις μέσω του προγράμματος περιήγησης.

|              | Λογαριασμός | Κωδικός πρόσβασης |
|--------------|-------------|-------------------|
| Χρήστης      | users       | users             |
| Διαχειριστής | admin       | admin             |

## Σημεία προσοχής κατά τη σύνδεση στο δίκτυο

Όταν συνδέετε το μηχάνημα στο δίκτυο, μην συνδεθείτε απευθείας στο Internet αλλά στο υποδίκτυο (εμβέλεια κατανεμημένη από το δρομολογητή), στο οποίο συνδέεται μόνο η εξουσιοδοτημένη συσκευή (όπως ο υπολογιστής) για την επικοινωνία με το μηχάνημα στο LAN που προστατεύεται με τρόπο παρόμοιο με το τείχος προστασίας. Διαχειριζόμαστε τις συνδεδεμένες συσκευές στο υποδίκτυο έτσι ώστε να διατηρείται πάντα η κατάσταση του δικτύου. Επίσης, χρησιμοποιείτε τη λειτουργία ρύθμισης φίλτρου για την αποφυγή παράνομης πρόσβασης.



## Σχετικά με τη διαχείριση κωδικού πρόσβασης

Μετά την εγκατάσταση του μηχανήματος, απαιτείται να αλλάξετε τον κωδικό πρόσβασης διαχειριστή. Η αλλαγή και η διαχείριση του κωδικού πρόσβασης πρέπει να πραγματοποιείται από το διαχειριστή και μόνο. Σημειώστε τον καινούριο κωδικό πρόσβασης στον παρακάτω πίνακα και φυλάξτε τον. Σημειώστε το "Νέος Κωδ Πρ".

| Εργοστασιακή προεπιλογή      | Νέος Κωδ Πρ    |
|------------------------------|----------------|
| Ωδικός πρόσβασης διαχειριστή | 00000<br>admin |



Φροντίστε να μην ξεχάσετε το νέο κωδικό πρόσβασης διαχειριστή. Σε περίπτωση που τον ξεχάσετε, δεν υπάρχει κανένας τρόπος να επιβεβαιωθεί και ορισμένες ρυθμίσεις και λειτουργίες που απαιτούν την άδεια του διαχειριστή μπορεί να μη χρησιμοποιούνται.

## Για τους χρήστες της λειτουργίας φαξ Σημαντικές οδηγίες ασφαλείας

- Εάν οποιοδήποτε μέρος του εξοπλισμού του τηλεφώνου σας δεν λειτουργεί κανονικά, πρέπει να το αφαιρέσετε αμέσως από την τηλεφωνική σας γραμμή, γιατί ενδέχεται να προκαλέσει βλάβη στο τηλεφωνικό δίκτυο.
- Να μην εγκαθιστάτε ποτέ καλώδια τηλεφώνου κατά τη διάρκεια καταιγίδας με κεραυνούς.
- Να μην εγκαθιστάτε τηλεφωνικές πρίζες σε τοποθεσίες με υγρασία, εκτός και αν η πρίζα είναι ειδικά σχεδιασμένη για τέτοιες τοποθεσίες.
- Να μην αγγίζετε ποτέ μη μονωμένα καλώδια ή τερματικά, εκτός και αν η τηλεφωνική γραμμή έχει αποσυνδεθεί από τη διασύνδεση δικτύου.
- Χρησιμοποιείτε προφυλάξεις όταν εγκαθιστάτε ή τροποποιείτε τηλεφωνικές γραμμές.
- Αποφύγετε τη χρήση τηλεφώνου (ενσύρματου) κατά τη διάρκεια καταιγίδας με κεραυνούς. Ενδέχεται να υπάρχει μικρός κίνδυνος ηλεκτροπληξίας από κεραυνό.
- Να μην χρησιμοποιείτε τηλέφωνο που βρίσκεται κοντά σε διαρροή υγραερίου, για να αναφέρετε τη διαρροή.
- Να μην εγκαθιστάτε ή χρησιμοποιείτε το μηχάνημα κοντά σε νερό ή όταν είστε βρεγμένοι. Προσοχή να μην πέσουν υγρά στο μηχάνημα.
- Φυλάξτε αυτές τις οδηγίες.

## Εγχειρίδια χειρισμού

Οι οδηγίες για αυτό το εγχειρίδιο χωρίζονται στις ακόλουθες τρεις ενότητες.

### Πριν από τη χρήση του μηχανήματος

#### Οδηγίες Χρήσης: αυτό το εγχειρίδιο

Αυτή η ενότητα επεξηγεί τις προφυλάξεις για την ασφαλή χρήση. Αυτή η ενότητα περιλαμβάνει επίσης σημαντικές πληροφορίες για τα άτομα που είναι υπεύθυνα για τη συντήρηση αυτού του μηχανήματος. Διαβάστε αυτή την ενότητα πριν χρησιμοποιήσετε για πρώτη φορά το μηχάνημα.

#### Οδηγίες για τη χρήση

#### Εγχειρίδιο Χρήστη (PDF)

Οι πληροφορίες σχετικά με το φωτοαντιγραφικό και άλλες διάφορες λειτουργίες που παρέχει αυτό το μηχάνημα συμπεριλαμβάνονται σε ένα αρχείο PDF που ονομάζεται "Εγχειρίδιο Χρήστη".

Διαβάστε το Εγχειρίδιο Χρήστη για να μάθετε πώς να χρησιμοποιείτε αυτό το μηχάνημα, όταν θέλετε να μάθετε περισσότερα σχετικά με τις λειτουργίες του ή όταν αντιμετωπίζετε προβλήματα με το χειρισμό του.

#### Εκτύπωση από έναν υπολογιστή

#### Οδηγός Εγκατάστασης Λογισμικού (PDF)

Αυτή η ενότητα επεξηγεί τον τρόπο εγκατάστασης των διαφόρων προγραμμάτων οδήγησης που απαιτούνται όταν χρησιμοποιείτε αυτό το μηχάνημα ως εκτυπωτή ή σαρωτή δικτύου.

Διαβάστε αυτή την ενότητα πριν χρησιμοποιήσετε αυτό το μηχάνημα από έναν υπολογιστή.

#### Πώς να διαβάσετε το Εγχειρίδιο Χρήστη

Το Εγχειρίδιο Χρήστη του βοηθητικού CD-ROM παρέχει λεπτομερείς οδηγίες για το χειρισμό του μηχανήματος. Το Εγχειρίδιο Χρήστη παρέχεται σε μορφή PDF.

(1) Τοποθετήστε το παρεχόμενο CD-ROM στη μονάδα CD-ROM.

(2) Κάντε διπλό κλικ στο εικονίδιο του CD-ROM ή εμφανίστε τα περιεχόμενα του CD-ROM.

(3) Κάντε διπλό κλικ στο φάκελο της γλώσσας που θέλετε να ελέγξετε (παράδειγμα: "English" για Αγγλικά), και κάντε διπλό κλικ στο εγχειρίδιο (UsersManual\_xx.pdf/SoftwareSetupGuide\_xx.pdf (Αντικαταστήστε τον κωδικό της χώρας σας στη θέση του "xx".)) που θέλετε να ελέγξετε.

Για να δείτε το εγχειρίδιο σε μορφή PDF, απαιτείται το λογισμικό Acrobat Reader ή το Adobe Reader της Adobe Systems Incorporated. Εάν κανένα λογισμικό από τα παραπάνω δεν είναι εγκατεστημένο στον υπολογιστή σας, τότε μπορείτε να κάνετε λήψη αυτών από την ακόλουθη διεύθυνση:

URL: <http://www.adobe.com/>



# ΑΠΟΚΑΤΑΣΤΑΣΗ ΕΜΠΛΟΚΗΣ

Όταν παρουσιαστεί κάποια εμπλοκή κατά την αντιγραφή, θα εμφανιστεί το μήνυμα " ⚠ Αφαιρ. μπлк χαρτ" και η τοποθεσία της εμπλοκής.

Ελέγξτε την τοποθεσία και αποκαταστήστε την εμπλοκή.

Για λεπτομερείς διαδικασίες για την αφαίρεση του μπλοκαρισμένου χαρτιού, ανατρέξτε στο Εγχειρίδιο Χρήστη.



Το μπλοκαρισμένο χαρτί ενδέχεται να σκιστεί κατά την απομάκρυνσή του. Σε αυτή την περίπτωση, βεβαιωθείτε ότι έχετε αφαιρέσει όλα τα σχισμένα κομμάτια χαρτιού από το μηχάνημα.

## ΤΡΟΦΟΔΟΤΗΣ ΠΡΩΤΟΤΥΠΩΝ

### (1) Αφαιρέστε το μπλοκαρισμένο πρωτότυπο.

Αφαιρέστε το πρωτότυπο από τον τροφοδότη πρωτοτύπων.

Ελέγξτε τα τμήματα A, B και C που εμφανίζονται στην παρακάτω εικόνα και αφαιρέστε το μπλοκαρισμένο πρωτότυπο.

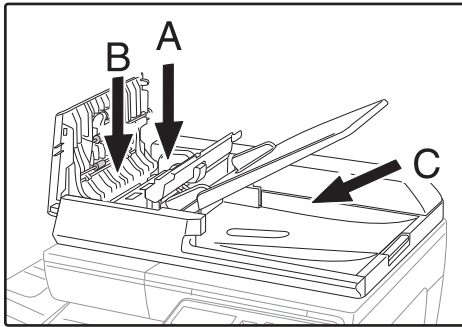

### • Τμήμα A

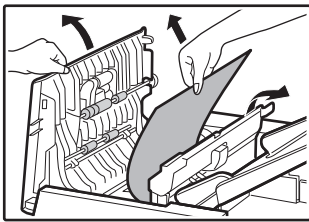

### • Τμήμα B

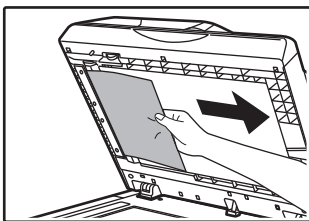
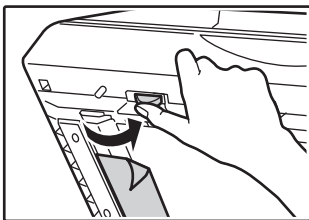

### • Τμήμα C

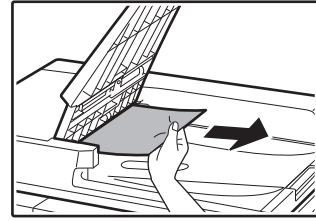

(2) Πατήστε το πλήκτρο [OK] για να σταματήσει να αναβοσβήνει η ένδειξη τοποθεσίας εμπλοκής.

(3) Επιστρέψτε τα πρωτότυπα που υποδεικνύονται από τον αριθμό στην οθόνη, στο δίσκο του τροφοδότη εγγράφων και πατήστε το πλήκτρο [START].

Η αντιγραφή θα συνεχιστεί από τα πρωτότυπα που παρέμειναν όταν παρουσιάστηκε η εμπλοκή.

## ΔΙΣΚΟΣ BYPASS

(1) Αφαιρέστε τυχόν χαρτί που παραμένει στο δίσκο bypass.

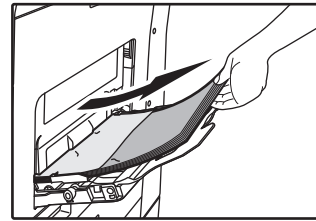

(2) Αφαιρέστε προσεκτικά το μπλοκαρισμένο χαρτί από το δίσκο bypass.

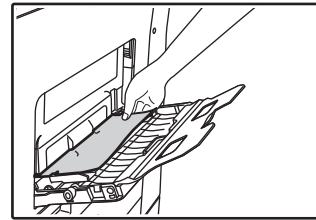

(3) Πιάστε τη λαβή ανοίγματος/κλεισίματος του πλευρικού καλύμματος και ανοίξτε και κλείστε προσεκτικά το πλευρικό κάλυμμα.

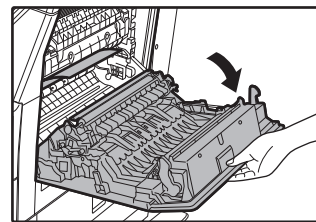

(4) Γυρίστε το κουμπί τροφοδοσίας χαρτιού και τραβήξτε έξω χαρτί που βρίσκεται μέσα. (Ανατρέξτε στην ενότητα "Εμπλοκή στην περιοχή τροφοδοσίας χαρτιού A (σελίδα 176)")

- (5) Κλείστε το βοηθητικό δίσκο και, στη συνέχεια, το δίσκο bypass, πιάστε τη λαβή ανοίγματος/κλεισίματος του πλευρικού καλύμματος και ανοίξτε και κλείστε προσεκτικά το πλευρικό κάλυμμα.

Το μήνυμα " ⚠ Αφαιρ. μπлк χαρτ" θα διαγραφεί και η αντιγραφή θα είναι δυνατή.

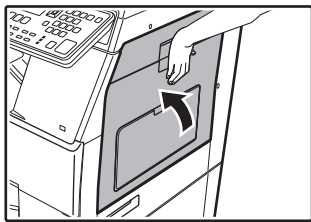

## ΜΗΧΑΝΗΜΑ

Για να αφαιρέσετε ένα μπλοκαρισμένο χαρτί από το εσωτερικό του μηχανήματος, ανοίξτε το πλευρικό κάλυμμα, ελέγξτε εάν η εμπλοκή συνέβη στην περιοχή "Α", "Β" ή "C" όπως φαίνεται παρακάτω και ακολουθήστε τη διαδικασία αφαίρεσης του χαρτιού.

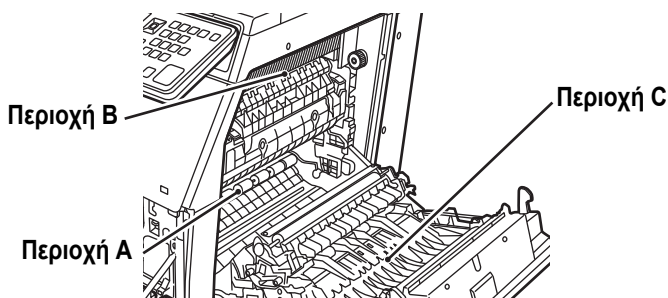

### Εμπλοκή στην περιοχή τροφοδοσίας χαρτιού Α

- (1) Αφαιρέστε προσεκτικά το μπλοκαρισμένο χαρτί. Γυρίστε το περιστρεφόμενο κουμπί κυλίνδρου προς την κατεύθυνση του βέλους για να βοηθήσετε την αφαίρεση του χαρτιού.

Προσέξτε να μην σκιστεί το μπλοκαρισμένο χαρτί κατά την αφαίρεση.

Η μονάδα φούρνου έχει υψηλή θερμοκρασία. Μην αγγίζετε τη μονάδα φούρνου κατά τη αφαίρεση του μπλοκαρισμένου χαρτιού. Κάτι τέτοιο μπορεί να προκαλέσει εγκαύματα ή τραυματισμό.

Περιστροφικό κουμπί κυλίνδρου Μονάδα φούρνου

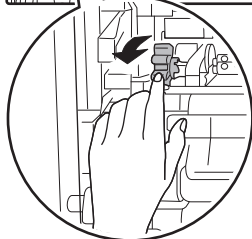
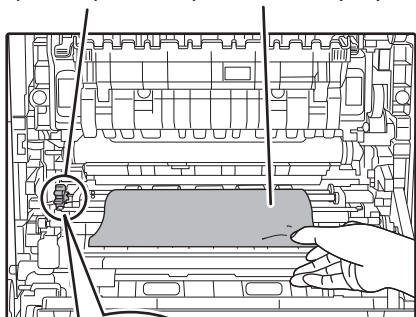

- (2) Κλείστε το πλευρικό κάλυμμα.

Το μήνυμα " ⚠ Αφαιρ. μπлк χαρτ" θα διαγραφεί και η αντιγραφή θα είναι δυνατή.

### Εμπλοκή στην περιοχή τροφοδοσίας χαρτιού Β

- (1) Ανασηκώστε τους μοχλούς ρύθμισης πίεσης της μονάδας φούρνου για να επιτρέψετε την ευκολότερη αφαίρεση.

Μοχλοί ρύθμισης πίεσης της μονάδας φούρνου

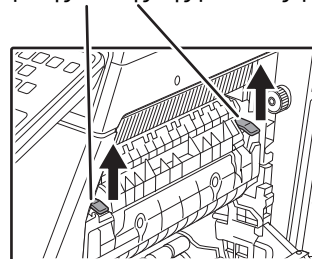

- (2) Αφαιρέστε το μπλοκαρισμένο χαρτί.

Προσέξτε να μην σκιστεί το μπλοκαρισμένο χαρτί κατά την αφαίρεση.

Η μονάδα φούρνου έχει υψηλή θερμοκρασία. Μην αγγίζετε τη μονάδα φούρνου κατά τη αφαίρεση του μπλοκαρισμένου χαρτιού. Κάτι τέτοιο μπορεί να προκαλέσει εγκαύματα ή τραυματισμό.

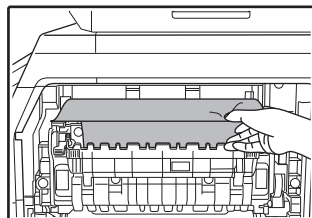

- (3) Εάν δεν μπορείτε να αφαιρέσετε το μπλοκαρισμένο χαρτί, αφαιρέστε το χαρτί τραβώντας το στην περιοχή εξόδου χαρτιού.

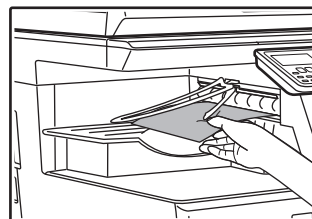

- (4) Χαμηλώστε τους μοχλούς ρύθμισης πίεσης της μονάδας φούρνου, για να τους επαναφέρετε στις θέσεις λειτουργίας τους.

- (5) Κλείστε το πλευρικό κάλυμμα.

Το μήνυμα " ⚠ Αφαιρ. μπлк χαρτ" θα διαγραφεί και η αντιγραφή θα είναι δυνατή.



## Εμπλοκή στην περιοχή τροφοδοσίας χαρτιού C

### (1) Αφαιρέστε το μπλοκαρισμένο χαρτί.

Προσέξτε να μην σκιστεί το μπλοκαρισμένο χαρτί κατά την αφαίρεση.

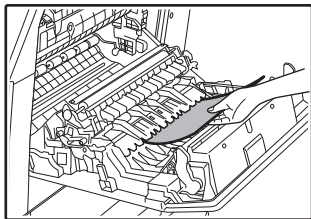

### (2) Επιστρέψτε το μοχλό μεταφοράς διπλής όψης στην αρχική του θέση και κλείστε το πλευρικό κάλυμμα.

Το μήνυμα " ⚠ Αφαιρ. μπлк χαρτ" θα διαγραφεί και η αντιγραφή θα είναι δυνατή.

## ΕΜΠΛΟΚΗ ΣΤΟ ΔΙΣΚΟ ΧΑΡΤΙΟΥ 1

### (1) Ανοίξτε το πλευρικό κάλυμμα και αφαιρέστε το μπλοκαρισμένο χαρτί (βλ. Βήμα (1) της ενότητας "Εμπλοκή στην περιοχή τροφοδοσίας χαρτιού C (σελίδα 177)").

### (2) Ανασηκώστε και τραβήξτε έξω τον άνω δίσκο χαρτιού και αφαιρέστε το μπλοκαρισμένο χαρτί.

Προσέξτε να μην σκιστεί το μπλοκαρισμένο χαρτί κατά την αφαίρεση.

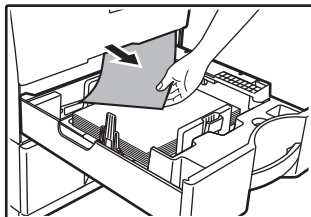

### (3) Σπρώξτε τον άνω δίσκο χαρτιού πλήρως προς τα μέσα.

Σπρώξτε το δίσκο πλήρως προς τα μέσα.

### (4) Ανοίξτε και κλείστε το πλευρικό κάλυμμα.

Το μήνυμα " ⚠ Αφαιρ. μπлк χαρτ" θα διαγραφεί και η αντιγραφή θα είναι δυνατή.

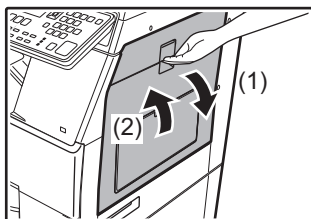

## ΕΜΠΛΟΚΗ ΣΤΟ ΔΙΣΚΟ ΧΑΡΤΙΟΥ 2 (Επιλογή)

### (1) Ανοίξτε το κάτω πλευρικό κάλυμμα.

Πιάστε τη λαβή για να ανοίξετε το κάτω πλευρικό κάλυμμα.

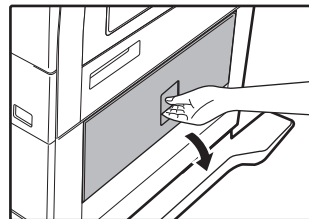

### (2) Αφαιρέστε το μπλοκαρισμένο χαρτί.

Προσέξτε να μην σκιστεί το μπλοκαρισμένο χαρτί κατά την αφαίρεση.

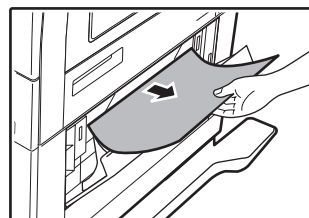

### (3) Κλείστε το κάτω πλευρικό κάλυμμα.

Το μήνυμα " ⚠ Αφαιρ. μπлк χαρτ" θα διαγραφεί και η αντιγραφή θα είναι δυνατή.

### (4) Εάν το μπλοκαρισμένο χαρτί δεν φαίνεται στο βήμα 2, ανασηκώστε και τραβήξτε έξω τον κάτω δίσκο χαρτιού και αφαιρέστε το μπλοκαρισμένο χαρτί.

Προσέξτε να μην σκιστεί το μπλοκαρισμένο χαρτί κατά την αφαίρεση.

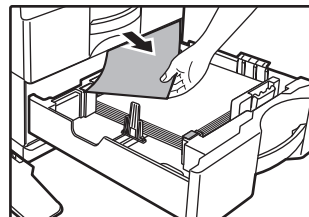

### (5) Κλείστε το κάτω κάλυμμα χαρτιού.

Σπρώξτε το δίσκο πλήρως προς τα μέσα.

Αν το μήνυμα δεν διαγραφεί από την οθόνη, ελέγξτε ξανά για να βεβαιωθείτε ότι δεν έχουν παραμείνει κομμάτια χαρτιού.

# ΑΝΤΙΚΑΤΑΣΤΑΣΗ ΚΑΣΕΤΑΣ ΓΡΑΦΙΤΗ

Σε περίπτωση που εμφανιστεί το μήνυμα "Αλλάξτε την κασέτα γραφίτη.", πρέπει οπωσδήποτε να αντικαταστήσετε την κασέτα γραφίτη. Θα πρέπει να έχετε ένα σετ από ανταλλακτικές κασέτες γραφίτη διαθέσιμες, ώστε να μπορείτε να αντικαταστήσετε αμέσως μια κασέτα γραφίτη όταν αυτή εξαντληθεί.

Για λεπτομερείς διαδικασίες για την αντικατάσταση της κασέτας γραφίτη, ανατρέξτε στο Εγχειρίδιο Χρήστη.

## (1) Ανοίξτε το μπροστινό κάλυμμα.

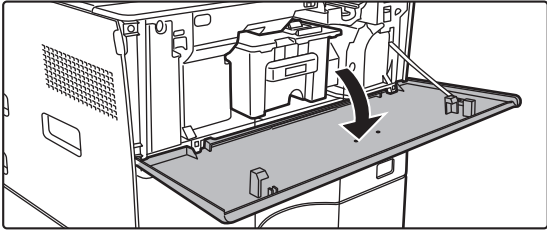

## (2) Τραβήξτε την κασέτα γραφίτη προς το μέρος σας.

Τραβήξτε προσεκτικά την κασέτα γραφίτη οριζόντια. Αν την τραβήξετε απότομα, ο γραφίτης μπορεί να χυθεί έξω.

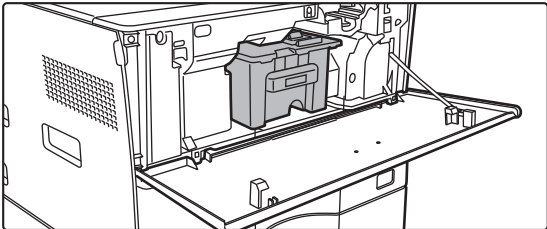

Πιάστε την κασέτα γραφίτη με τα δυο σας χέρια, όπως υποδεικνύεται στην εικόνα, και τραβήξτε την έξω από το μηχάνημα.

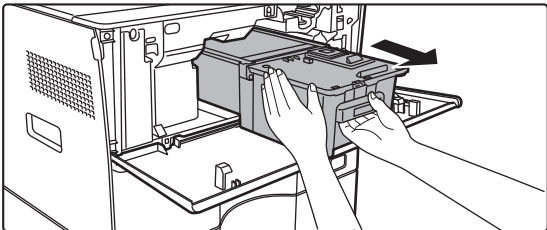

## (3) Βγάλτε μια νέα κασέτα γραφίτη από τη συσκευασία της και ανακινήστε την οριζόντια πέντε ή έξι φορές.

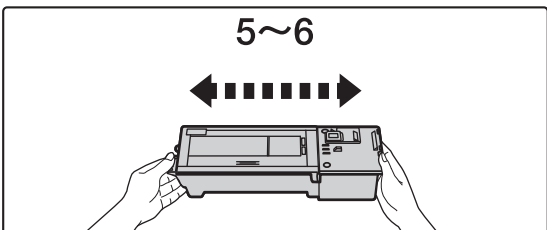

## (4) Τοποθετήστε προσεκτικά τη νέα κασέτα γραφίτη χωρίς να τη γείρετε.

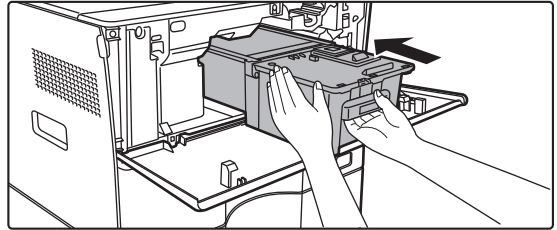

## (5) Πιέστε σταθερά μέχρι να ακούσετε το χαρακτηριστικό ήχο "κλικ".

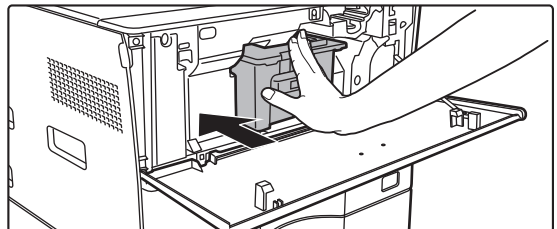

## (6) Κλείστε το μπροστινό κάλυμμα.

Αφού αντικατασταθεί η κασέτα γραφίτη, το μηχάνημα εισέρχεται αυτόματα σε λειτουργία ρύθμισης εικόνας. Μην ανοίξετε το μπροστινό κάλυμμα κατά τη διάρκεια αυτής της διαδικασίας.

# ΠΡΟΔΙΑΓΡΑΦΕΣ

## Βασικές Προδιαγραφές / Προδιαγραφές Φωτοαντιγραφικού

|  |   |   |
|--|---|---|
| Όνομα  | MX-B350W/MX-B350WE/MX-B450W/MX-B450WE   |   |
| Τύπος  | Επιφάνεια εργασίας  |   |
| Χρώμα  | Μονόχρωμη   |   |
| Σύστημα δημιουργίας φωτοαντιγράφων                 | Φωτοαντιγραφικό ηλεκτροστατικής φόρτισης με λέιζερ  |   |
| Ανάλυση σάρωσης                                    | Σάρωση: 600 × 600 dpi, 600 × 300 dpi<br>Εκτύπωση: 600 × 600 dpi   |   |
| Διαβάθμιση   | Σάρωση: ισοδύναμη με 256 επίπεδα<br>Εκτύπωση: ισοδύναμη με 256 επίπεδα  |   |
| Μεγέθη χαρτιού πρωτοτύπων                          | Μέγιστο A4 (8-1/2" × 14") για φύλλα και βιβλιοδετημένα έγγραφα  |   |
| Μεγέθη αντιγράφων                                  | A4 έως A6 (8-1/2" × 14" έως 5-1/2" × 8-1/2"),<br>Φάκελος (Monarch, COM10, COM9, DL, C6, C5)<br>Βασικός δίσκος (Δίσκος 1):<br>A4 έως A6 (8-1/2" × 11" έως 5-1/2" × 8-1/2")<br>Δίσκος bypass πολλαπλών χρήσεων:<br>A4 έως A6 (8-1/2" × 14" έως 5-1/2" × 8-1/2"), Φάκελος<br>Απώλεια περιθωρίου<br>Αρχική άκρη: 4 mm ± 1 mm (11/64" ± 3/64")<br>Τελική άκρη: 2 mm έως 5 mm (3/32" έως 13/64")<br>Αριστερό άκρο / Δεξί άκρο: σύνολο 4 mm ± 2 mm (11/64" ± 3/32")  |   |
| Τύπος χαρτιού                                      | Βασικός δίσκος (Δίσκος 1):<br>Κοινό χαρτί<br>Δίσκος bypass πολλαπλών χρήσεων:<br>Κοινό χαρτί, Χαρτόνι, Λεπτό χαρτί, Ειδικά μέσα<br>Βάρος χαρτιού:<br>Βασικός δίσκος (Δίσκος 1):<br>60 g/m <sup>2</sup> έως 105 g/m <sup>2</sup> (16 lbs. bond έως 28 lbs. bond)<br>Δίσκος bypass πολλαπλών χρήσεων:<br>55 g/m <sup>2</sup> έως 220 g/m <sup>2</sup> (13 lbs. bond έως 80 lbs. Cover)<br>• Ορισμένες συνθήκες χρήσης ή τύποι χαρτιού ενδέχεται να δημιουργήσουν προβλήματα στην εκτύπωση.<br>• Για χρήση ειδικών μέσων (φακέλων, ετικετών, γυαλιστερού χαρτιού, διαφανών κ.λπ.) ή χαρτιού μεγέθους από 106 g/m <sup>2</sup> έως 220 g/m <sup>2</sup> (28 lbs. bond έως 80 lbs. Εξώφυλλο), επικοινωνήστε με τον προμηθευτή σας ή τον πλησιέστερο εξουσιοδοτημένο αντιπρόσωπο τεχνικής εξυπηρέτησης. |   |
| Χρόνος προθέρμανσης                                | 29 δευτερόλεπτα<br>• Ο χρόνος μπορεί να διαφέρει ανάλογα με τις συνθήκες του περιβάλλοντος.<br>• Από το κουμπί λειτουργίας. Από τον κεντρικό διακόπτη τροφοδοσίας, διαρκεί 30 δευτερόλεπτα.   |   |
| Χρόνος πρώτου αντιγράφου*                          | MX-B350W<br>MX-B350WE<br>Κρύσταλλο πρωτοτύπων RSPF  | MX-B450W<br>MX-B450WE<br>8,5 δευτερόλεπτα<br>9,5 δευτερόλεπτα<br>9,0 δευτερόλεπτα                         |
|  | • Ο χρόνος μπορεί να διαφέρει ανάλογα με την κατάσταση του μηχανήματος.<br>* Φύλλα A4 (8-1/2" × 11").   |   |
| Κλίμακες αντιγραφής                                | Ίδιο μέγεθος: 1: 1 ± 0,8%<br>Μεγέθυνση (μέγεθος AB) 115%, 122%, 141%, 200%<br>(Μέγεθος σε ίντσες: 129%, 200%)<br>Σμίκρυνση (μέγεθος AB): 50%, 70%, 81%, 86%<br>(Μέγεθος σε ίντσες: 50%, 64%, 77%)<br>Εύρος ζουμ: 25 έως 400% σε βήματα του 1%, συνολικά 376 βήματα. Μπορεί να υπολογίσει το ποσοστό ζουμ όταν οριστούν τα χιλιοστά.<br>(25 - 200% με τη χρήση αυτόματου τροφοδότη εγγράφων)   |   |
| Ταχύτητες συνεχούς αντιγραφής*                     | MX-B350W<br>MX-B350WE   | MX-B450W<br>MX-B450WE<br>35 αντίγρ./λεπτό<br>(Είδικο Μέγεθος: 28 αντίγρ./λεπτό)                           |
|  | 45 αντίγρ./λεπτό<br>(Είδικο Μέγεθος: 37 αντίγρ./λεπτό)<br>* Ταχύτητες συνεχούς αντιγραφής για την ίδια πηγή πρωτοτύπων. Η έξοδος μπορεί να διακοπεί προσωρινά για να σταθεροποιηθεί η ποιότητα της εικόνας.<br>Η ταχύτητα ενδέχεται να μειώνεται σε κάποια περιβάλλοντα.  |   |
| Τροφοδοσία χαρτιού / χωρητικότητα                  | 550 φύλλα σε 1 δίσκο (500) και επιπλέον δίσκος bypass πολλαπλών χρήσεων 50 φύλλων<br>• Με χρήση χαρτιού βάρους 80 g/m <sup>2</sup> (20 lbs. bond)   |   |
| Μέγιστη τροφοδότηση χαρτιού / μέγιστη χωρητικότητα | 1150 φύλλα σε 2 δίσκους (550 + 600 × 1) συν δίσκος πολλαπλής παράκαμψης 50 φύλλων<br>• Με χρήση χαρτιού βάρους 80 g/m <sup>2</sup> (20 lbs. bond)   |   |
| Συνεχής αντιγραφή                                  | 999 αντίγραφα κατά μέγιστο  |   |
| Μνήμη  | Τυπική  | 1 GB<br>• 1 GB = Ένα δισεκατομμύριο byte. Η πραγματική χωρητικότητα διαμορφωμένου δίσκου είναι μικρότερη. |

|                                 |   |   |
|---------------------------------|---|---|
| Συνθήκες περιβάλλοντος          | Περιβάλλον λειτουργίας  | 10 °C έως 35 °C (50 °F έως 95 °F)<br>(Σχετική υγρασία 20 έως 85%) 590 - 1.013 hPa |
|                                 | Τυπικό περιβάλλον   | 21 °C έως 25 °C (69,8 °F έως 77 °F)<br>(Σχετική υγρασία 50 ± 10%)                 |
| Απαιτούμενη τροφοδοσία ρεύματος | Τοπική τάση ± 10% (Για τις απαιτήσεις τροφοδοσίας ρεύματος, ανατρέξτε στην ετικέτα στην κάτω γωνία της αριστερής πλευράς του μηχανήματος.)<br>Μέγιστη κατανάλωση ρεύματος (συμπεριλαμβανένων προαιρετικών επιλογών)<br>Max. 1,84 kW (220-240 V) 8A / Max. 1,44 kW (120 V) 12A |   |
| Διαστάσεις                      | 492 mm (Π) × 517 mm (Β) × 560 mm (Υ)<br>(19-3/8" (Π) × 20-23/64" (Β) × 22-1/16" (Υ))  |   |
| Βάρος                           | Περίπου 29 kg (64,0 lbs.)   |   |
| Συνολικές διαστάσεις            | 687 mm (Π) × 517 mm (Β) (27-1/16" (Π) × 20-23/64" (Β))<br>(Εχόντας εκτείνει τον δίσκο πολλαπλής παράκαμψης και την προέκταση του δίσκου εξόδου)   |   |

## Αυτόματος Τροφοδότης Πρωτοτύπων

|                                  |   |
|----------------------------------|---|
| Τύποι τροφοδότη πρωτοτύπων       | Τροφοδότης μονού περάσματος αντιστροφής πλευράς (RSPF)  |
| Μεγέθη χαρτιού πρωτοτύπων        | A4 έως A6 (8-1/2" × 14" έως 5-1/2" × 8-1/2")<br>Επαγγελματική κάρτα (89 έως 91 mm × 51 έως 55 mm)   |
| Τύποι χαρτιού πρωτοτύπων         | Βάρος χαρτιού<br>Κοινό χαρτί 50 g/m <sup>2</sup> έως 105 g/m <sup>2</sup> (13 lbs. έως 28 lbs.)<br>Επαγγελματική κάρτα 0,1 έως 0,2 mm<br>Διπλής όψης 50 g/m <sup>2</sup> έως 105 g/m <sup>2</sup> (13 lbs. έως 28 lbs.) |
| Χωρητικότητα αποθήκευσης χαρτιού | 50 φύλλα (80 g/m <sup>2</sup> (20 lbs.))<br>(ή μέγιστο ύψος δεσμίδας 6,5 mm (17/64"))<br>Επαγγελματική κάρτα: 25 φύλλα (Πάχος: 0,2 mm)<br>(ή μέγιστο ύψος δεσμίδας 6,5 mm (17/64"))                                     |
| Ταχύτητα σάρωσης (αντιγραφή)     | 40 φύλλα / λεπτό<br>• Όταν σαρώνετε έγγραφα μίας όψης μεγέθους A4 (8-1/2" × 11"), 600 × 300 dpi   |

## Μονάδα τροφοδοσίας χαρτιού

|                                    |   |  |
|------------------------------------|---|--|
| Όνομα                              | Μονάδα Τροφοδοσίας Χαρτιού 600 Φύλλων (MX-CS14)   |  |
| Μεγέθη χαρτιού                     | A4, B5, A5, 8-1/2" × 14", 8-1/2" × 13-1/2", 8-1/2" × 13-2/5", 8-1/2" × 13", 8-1/2" × 11", 7-1/4" × 10-1/2", 5-1/2" × 8-1/2" |  |
| Χαρτί που μπορεί να χρησιμοποιηθεί | 55 g/m <sup>2</sup> έως 220 g/m <sup>2</sup> (13 lbs. bond έως 80 lbs. Cover)   |  |
| Χωρητικότητα χαρτιού               | 600 φύλλα   |  |
| Απαιτούμενη τροφοδοσία ρεύματος    | Παρέχεται από το κύριο μηχανήμα   |  |
| Διαστάσεις                         | 428 mm (Π) × 517 mm (Β) × 172 mm (Υ)<br>(16-55/64" (Π) × 20-23/64" (Β) × 6-25/32" (Υ))                                      |  |
| Βάρος                              | Περίπου 7 kg (15,5 lbs.)  |  |

## Υψηλή βάση/Χαμηλή βάση

|            |  |  |
|------------|--|--|
| Όνομα      | Υψηλή βάση (MX-DS22)   | Χαμηλή βάση (MX-DS23)  |
| Διαστάσεις | 568 mm (Π) × 667 mm (Β) × 358 mm (Υ)<br>(22-3/8" (Π) × 26-17/64" (Β) × 17-41/64" (Υ))<br>(χωρίς τα ρυθμιστικά) | 568 mm (Π) × 667 mm (Β) × 73 mm (Υ)<br>(22-3/8" (Π) × 26-17/64" (Β) × 2-7/8" (Υ))<br>(χωρίς τα ρυθμιστικά) |
| Βάρος      | Περίπου 13 kg (28,7 lbs.)  | Περίπου 7 kg (15,5 lbs.)   |

## Προδιαγραφές εκτυπωτή δικτύου

|                             |  |  |
|-----------------------------|--|--|
| Τύπος                       | Ενσωματωμένος τύπος  |  |
| Ταχύτητα συνεχούς εκτύπωσης | Ίδια με την ταχύτητα συνεχούς αντιγραφής   |  |
| Ανάλυση                     | Επεξεργασία δεδομένων:   | 600 × 600 dpi<br>Εκτύπωση: 600 × 600 dpi |
| Γλώσσα περιγραφής σελίδων   | Προσομοίωση PCL6, Προσομοίωση PostScript®3™  |  |
| Συμβατό πρωτόκολλα          | TCP/IP (LPD/Port9100/IPP/FTP/WSD)  |  |
| Συμβατό λειτουργικό σύστημα | Windows Server 2008, Windows 7, Windows 8.1, Windows Server 2012, Windows 10, Windows Server 2016<br>Mac OS X (10.6, 10.7, 10.8, 10.9, 10.10, 10.11, 10.12, 10.13) |  |
| Εσωτερικές γραμματοσειρές   | 80 γραμματοσειρές για PCL, 136 γραμματοσειρές για προσομοίωση PostScript®3™  |  |
| Μνήμη                       | Μνήμη συστήματος του μηχανήματος   |  |
| Διεπαφή                     | 10BASE-T/100BASE-TX/1000BASE-T<br>USB 2.0 (υπολογιστή, λειτουργία υψηλής ταχύτητας)  |  |

## Προδιαγραφές φαξ

|  |  |
|--|--|
| Τύπος                                  | Βασικός εξοπλισμός (ενσωματωμένο)  |
| Γραμμές για χρήση                      | Τυπικές γραμμές τηλεφώνου (PSTN), ιδιωτικό τηλεφωνικό κέντρο (PBX)   |
| Ανάλυση                                | Τυπικό: 8 κουκκίδες/mm x 3,85 γραμμές/mm<br>Υψηλή: 8 κουκκίδες/mm x 7,7 γραμμές/mm<br>Πολύ Υψηλή: 8 κουκκίδες/mm x 15,4 γραμμές/mm     |
| Ταχύτητα σύνδεσης                      | Super G3: 33,6 kbps, G3: 14,4 kbps   |
| Μέθοδος κωδικοποίησης                  | MH, MR, MMR, JBIG  |
| Λειτουργία σύνδεσης                    | Super G3 / G3  |
| Μεγέθη χαρτιού πρωτοτύπου για μετάδοση | A4 (8-1/2" x 14" έως 8-1/2" x 11")<br>(Είναι δυνατή η μετάδοση χαρτιού ανώτατου μήκους 500 mm (μόνο για έγγραφα μίας όψης/ασπρόχρωμα). |
| Καταχωρημένα μεγέθη χαρτιού            | A4 έως A5 (8-1/2" x 14" έως 5-1/2" x 8-1/2")   |
| Χρόνος μετάδοσης                       | Περίπου 2 δευτερόλεπτα* (A4 (8-1/2" x 11") Τυπικό χαρτί Sharp, τυπικοί χαρακτήρες, Super G3 (JBIG))<br>Περίπου 6 δευτερόλεπτα (G3 ECM) |
| Μνήμη                                  | 64 MB  |
| Σημειώσεις                             | Διεύθυνση Μέγιστος αριθμός 300 καταχωρήσεων<br>Μαζικές μεταδόσεις Μέγιστος αριθμός 100 παραληπτών                                      |

\* Συμμορφώνεται με τη μέθοδο μετάδοσης 33,6 kbps για φαξ Super G3 που έχει τυποποιηθεί από τη Διεθνή Ένωση Τηλεπικοινωνιών (ITU-T). Αυτή είναι η ταχύτητα για την αποστολή μεγέθους χαρτιού A4 (8-1/2" x 11") με περίπου 700 χαρακτήρες σε τυπική ποιότητα εικόνας (8 x 3,85 χαρακτήρες/mm) σε λειτουργία υψηλής ταχύτητας (33,6 kbps). Αυτή είναι η ταχύτητα μετάδοσης μόνο για τις πληροφορίες εικόνας και δεν περιλαμβάνει τον χρόνο για τον έλεγχο της μετάδοσης. Ο πραγματικός χρόνος που απαιτείται για μια μετάδοση εξαρτάται από το περιεχόμενο του κειμένου, τον τύπο του μηχανήματος λήψης φαξ και την κατάσταση της τηλεφωνικής γραμμής.

## Προδιαγραφές σαρωτή δικτύου

|                              |  |
|------------------------------|--|
| Τύπος                        | Έγχρωμος σαρωτής   |
| Ανάλυση                      | 100 x 100 dpi, 150 x 150 dpi, 200 x 200 dpi, 300 x 300 dpi,                |
| σάρωσης (κύρια x κατακόρυφη) | 400 x 400 dpi, 600 x 600 dpi (push scan)<br>50 έως 9600 dpi *1 (pull scan) |

## ΔΗΛΩΣΕΙΣ ΕΜΠΟΡΙΚΩΝ ΣΗΜΑΤΩΝ

Τα ακόλουθα εμπορικά σήματα και σήματα κατατεθέντα χρησιμοποιούνται σε συνδυασμό με το μηχανήμα και τις περιφερειακές συσκευές και τα παρελκόμενά του.

- Οι επωνυμίες Microsoft®, Windows®, Windows Server® 2008, Windows® 7, Windows® 8.1, Windows Server® 2012, Windows® 10, Internet Explorer®, Active Directory, Excel, Office 365, SharePoint και OneDrive είναι σήματα κατατεθέντα ή εμπορικά σήματα της Microsoft Corporation στις Η.Π.Α. και σε άλλες χώρες.
- Το Intel® είναι εμπορικό σήμα της Intel Corporation στις Η.Π.Α. ή/και σε άλλες χώρες.
- Η επωνυμία PostScript είναι σήμα κατατεθέν της Adobe Systems Incorporated.
- Η επωνυμία Adobe, το λογότυπο Adobe, η επωνυμία Acrobat, το λογότυπο Adobe PDF και η επωνυμία Reader είναι σήματα κατατεθέντα ή εμπορικά σήματα της Adobe Systems Incorporated στις Ηνωμένες Πολιτείες και σε άλλες χώρες.
- Οι επωνυμίες Apple, Mac OS, AppleTalk και EtherTalk είναι εμπορικά σήματα της Apple Inc., καταχωρισμένα στις Η.Π.Α. και σε άλλες χώρες.
- Οι επωνυμίες Mozilla® και Firefox® είναι σήματα κατατεθέντα ή εμπορικά σήματα της Mozilla Foundation στις Η.Π.Α. και σε άλλες χώρες.
- Η επωνυμία Sharpdesk είναι εμπορικό σήμα της Sharp Corporation.
- Η επωνυμία Sharp OSA είναι εμπορικό σήμα της Sharp Corporation.
- Άλλα εμπορικά σήματα και πνευματικά δικαιώματα αποτελούν ιδιοκτησία των αντίστοιχων κατόχων τους.

Οι ενσωματωμένες γραμματοσειρές αυτού του εκτυπωτή χρησιμοποιούν τεχνολογία συμπίεσης γραμματοσειρών MicroType® της Monotype Imaging και το υποσύστημα απόδοσης προσαρμοσμένων γραμματοσειρών UFST® (Universal Font Scaling Technology) της Monotype Imaging.

Οι επωνυμίες MicroType® και UFST® είναι εμπορικά σήματα της Monotype Imaging, Inc. καταχωρισμένα στο Γραφείο Ευρεσιτεχνιών και Εμπορικών Σημάτων των Ηνωμένων Πολιτειών και ενδέχεται να είναι κατατεθέντα σε ορισμένες περιοχές δικαιοδοσίας.

Οι επωνυμίες Candid, Gold και Taffy είναι εμπορικά σήματα της Monotype Imaging, Inc. καταχωρισμένα στο Γραφείο Ευρεσιτεχνιών και Εμπορικών Σημάτων των Ηνωμένων Πολιτειών και ενδέχεται να είναι κατατεθέντα σε ορισμένες περιοχές δικαιοδοσίας.

Οι επωνυμίες CG Omega, CG Times, Garamond Antiqua, Garamond Kursiv, Garamond και Halbfett Kursiv είναι εμπορικά σήματα της Monotype Imaging, Inc. και ενδέχεται να είναι κατατεθέντα σε ορισμένες περιοχές δικαιοδοσίας.

Οι επωνυμίες Albertus, Arial, Ashley Script, Coronet, Gill Sans, Joanna και Times New Roman είναι εμπορικά σήματα της The Monotype Corporation καταχωρισμένα Γραφείο Ευρεσιτεχνιών και Εμπορικών Σημάτων των Ηνωμένων Πολιτειών και ενδέχεται να είναι κατατεθέντα σε ορισμένες περιοχές δικαιοδοσίας.

Οι επωνυμίες Avant Garde, ITC Bookman, Lubalin Graph, Mona Lisa, Zapf Chancery και Zapf Dingbats είναι εμπορικά σήματα της International Typeface Corporation καταχωρισμένα στο Γραφείο Ευρεσιτεχνιών και Εμπορικών Σημάτων των Ηνωμένων Πολιτειών και ενδέχεται να είναι κατατεθέντα σε ορισμένες περιοχές δικαιοδοσίας.

Οι επωνυμίες Clarendon, Eurostile, Helvetica, Optima, Palatino, Stempel Garamond, Times και Univers είναι εμπορικά σήματα της Heidelberger Druckmaschinen AG, τα οποία ενδέχεται να είναι κατατεθέντα σε ορισμένες περιοχές δικαιοδοσίας, με αποκλειστική παροχή άδειας χρήσης μέσω της Linotype Library GmbH, μιας εξ' ολοκλήρου ελεγχόμενης θυγατρικής της Heidelberger Druckmaschinen AG.

Οι επωνυμίες Apple Chancery, Chicago, Geneva, Monaco και New York είναι εμπορικά σήματα της Apple Inc. και ενδέχεται να είναι κατατεθέντα σε ορισμένες περιοχές δικαιοδοσίας.

Η επωνυμία Wingdings είναι σήμα κατατεθέν της Microsoft Corporation στις Ηνωμένες Πολιτείες και σε άλλες χώρες.

Οι επωνυμίες Marigold και Oxford είναι εμπορικά σήματα της Arthur Baker και ενδέχεται να είναι κατατεθέντα σε ορισμένες περιοχές δικαιοδοσίας.

Η επωνυμία Antique Olive είναι εμπορικό σήμα της Marcel Olive και ενδέχεται να είναι κατατεθέν σε ορισμένες περιοχές δικαιοδοσίας.

Η επωνυμία Hoefler Text είναι εμπορικό σήμα της Johnathan Hoefler και ενδέχεται να είναι κατατεθέν σε ορισμένες περιοχές δικαιοδοσίας.

Οι επωνυμίες HGGothicB, HGMInchol, HGP GothicB και HGPMinchol είναι εμπορικά σήματα της Ricoh Company, Ltd. και μπορεί να είναι κατατεθέντα σε ορισμένες περιοχές δικαιοδοσίας.

Η επωνυμία ITC είναι εμπορικό σήμα της International Typeface Corporation καταχωρισμένο στο Γραφείο Ευρεσιτεχνιών και Εμπορικών Σημάτων των Ηνωμένων Πολιτειών και ενδέχεται να είναι κατατεθέν σε ορισμένες περιοχές δικαιοδοσίας.

Η επωνυμία Agfa είναι εμπορικό σήμα του ομίλου Agfa-Gevaert Group και ενδέχεται να είναι κατατεθέν σε ορισμένες περιοχές δικαιοδοσίας.

Οι επωνυμίες Intellifont, MicroType και UFST είναι εμπορικά σήματα της Monotype Imaging, Inc. καταχωρισμένα στο Γραφείο Ευρεσιτεχνιών και Εμπορικών Σημάτων των Ηνωμένων Πολιτειών και ενδέχεται να είναι κατατεθέντα σε ορισμένες περιοχές δικαιοδοσίας.

Η επωνυμία TrueType είναι εμπορικό σήμα της Apple Inc. καταχωρισμένη στο Γραφείο Ευρεσιτεχνιών και Εμπορικών Σημάτων των Ηνωμένων Πολιτειών και σε άλλες χώρες.

Η επωνυμία PostScript είναι εμπορικό σήμα της Adobe Systems Incorporated και ενδέχεται να είναι κατατεθέν σε ορισμένες περιοχές δικαιοδοσίας.

Οι επωνυμίες HP, PCL, FontSmart και LaserJet είναι εμπορικά σήματα της Hewlett-Packard Company και ενδέχεται να είναι κατατεθέντα σε ορισμένες περιοχές δικαιοδοσίας.

Ο επεξεργαστής τύπου 1 του προϊόντος UFST της Monotype Imaging υπόκειται σε άδεια χρήσης από την Electronics For Imaging, Inc. Άλλα εμπορικά σήματα αποτελούν ιδιοκτησία των αντίστοιχων κατόχων τους.

|                                      |   |
|--------------------------------------|---|
| Ταχύτητα σάρωσης (A4 (8-1/2" x 11")) | A/M 40 φύλλα/λεπτό (200 x 200 dpi) (μίας όψης),<br>18 σελίδες/λεπτό (200 x 200 dpi) (δύο όψεων)<br>Έγχρωμη 13 φύλλα/λεπτό (200 x 200 dpi) (μίας όψης),<br>6 σελίδες/λεπτό (200 x 200 dpi) (δύο όψεων) |
| Διεπαφή                              | 10BASE-T/100BASE-TX/1000BASE-T,<br>USB 2.0 (όταν χρησιμοποιείται μια εξωτερική συσκευή μνήμης)  |
| Συμβατά πρωτόκολλα                   | TCP/IP  |
| Συμβατό λειτουργικό σύστημα*2        | Windows Server 2008, Windows 7, Windows 8.1, Windows Server 2012, Windows 10, Windows Server 2016   |
| Μορφή εξόδου                         | (A/M)<br>TIFF, PDF<br>Μέθοδος συμπίεσης: αποσυμπίεση, G3 (MH), G4 (MMR) (Κλίμακα γκρι / έγχρωμη)<br>TIFF, JPEG, PDF<br>Μέθοδος συμπίεσης: JPEG (υψηλή, μεσαία και χαμηλή συμπίεση)                    |
| Πρόγραμμα Οδήγησης                   | Συμβατό με TWAIN  |

\*1: Θα πρέπει να μειώσετε το μέγεθος σάρωσης όταν αυξάνεται η ανάλυση.  
\*2: Υπάρχουν περιπτώσεις στις οποίες δεν είναι δυνατή η επίτευξη σύνδεσης. Για περισσότερες πληροφορίες, επικοινωνήστε με τον τοπικό σας αντιπρόσωπο.

## Προδιαγραφές ασύρματου LAN

|                                      |   |
|--------------------------------------|---|
| Τύπος                                | Βασικός εξοπλισμός (ενσωματωμένο)   |
| Πρότυπα συμμόρφωσης                  | IEEE802.11n/g/b   |
| Μέθοδος μετάδοσης                    | OFDM (IEEE 802.11n/g), DS-SS (IEEE 802.11b)                                       |
| Εύρος συχνοτήτων                     | 2412 MHz έως 2472 MHz   |
| Αριθμός καναλιού                     | κανάλια 1 - 13  |
| Ταχύτητα μετάδοσης (Τιμή προτύπου) * | IEEE802.11n μέγ. 150 Mbps<br>IEEE802.11g μέγ. 54 Mbps<br>IEEE802.11b μέγ. 11 Mbps |
| Συμβατά πρωτόκολλα                   | TCP/IP (IPv4)   |
| Ισχύς ασύρματης μετάδοσης            | 20 dBm ή λιγότερη (EIRP)  |
| Ασφάλεια                             | WEP, WPA2 PSK, μικτό WPA/WPA2 PSK, WPA  |

\* Οι αναγραφόμενες τιμές είναι μέγιστες θεωρητικές τιμές για το πρότυπο ασύρματου LAN. Οι τιμές δεν υποδεικνύουν την πραγματική ταχύτητα μετάδοσης δεδομένων.

В этом руководстве описаны основные операции по эксплуатации аппарата, меры предосторожности, необходимые для его безопасной эксплуатации, а также приведена информация для администратора. Прочтите это руководство перед эксплуатацией аппарата. Подробное описание операций по эксплуатации и информация об устранении неполадок приведены в руководствах в формате PDF.

## МЕРЫ ПРЕДОСТОРОЖНОСТИ

В каждой инструкции также рассматриваются дополнительные устройства, используемые с данными изделиями.

Для полного отключения питания необходимо извлечь вилку аппарата из сетевой розетки.

Сетевая розетка должна быть установлена рядом с оборудованием, доступ к ней должен быть беспрепятственным. Оборудование должно устанавливаться возле доступной розетки для легкого отключения.

### Примечания

- Подготовке данного руководства уделялось значительное внимание. При наличии каких-либо комментариев или вопросов относительно руководства обратитесь к своему дилеру или в ближайший авторизованный сервисный центр.
- Изделие прошло строгий контроль качества и проверку. В случае обнаружения какого-либо дефекта или другой проблемы обратитесь к своему дилеру или в ближайший авторизованный сервисный центр.
- За исключением случаев, предусмотренных законом, SHARP не несет ответственности за сбои, возникающие во время эксплуатации изделия или его дополнительных устройств, сбои, вызванные неправильной эксплуатацией изделия и его дополнительных устройств, другие сбои, а также какие бы то ни было убытки, возникающие в результате эксплуатации изделия.

### Внимание

- Запрещается воспроизведение, адаптация или перевод содержимого данного руководства без предварительного письменного разрешения, за исключением случаев, предусмотренных законодательством об авторском праве.
- Любая информация, приведенная в данном руководстве, может быть изменена без уведомления.

Приведенные в руководстве изображения экранов, сообщения и названия кнопок могут отличаться от реальных вследствие модификаций и усовершенствований изделия.

- Этот аппарат содержит модули программного обеспечения, разработанные группой Independent JPEG Group.
- © Adobe Macromedia Software LLC, 1995-2007. Все права сохранены.

## Гарантия

Хотя мы приложили значительные усилия для того, чтобы данный документ не содержал ошибок и был максимально полезным, SHARP Corporation не может предоставить какой-либо гарантии в отношении его содержимого. Любые сведения, включенные в руководство, могут быть изменены без предварительного уведомления. SHARP не несет ответственности за убытки и повреждения прямого или косвенного характера, связанные с использованием этого руководства.

© SHARP Corporation, 2018. Все права сохранены. Воспроизведение, адаптация или перевод без предварительного письменного разрешения запрещены, за исключением случаев, специально предусмотренных авторским законодательством.

## Лицензия на программное обеспечение

При загрузке программного обеспечения\*1 или его установке с компакт-диска\*2 выводятся условия лицензии на использование программного обеспечения. Загружая и используя это программное обеспечение, вы соглашаетесь соблюдать условия этой лицензии.

\*1 Если программное обеспечение получается с нашего веб-сайта.

\*2 Если в комплект поставки аппарата входит «Software CD-ROM».

## Беспроводная локальная сеть

MX-B350W/MX-B350WE/MX-B450W/MX-B450WE: стандарт (встроенный)

В некоторых условиях вследствие действия экранирующих материалов, размещения аппарата в некоторых местах, влияния радиопомех, использования определенных настроек скорости передачи данных и наличия других факторов дальность связи с использованием беспроводной локальной сети может уменьшаться или же связь становится невозможной.

## Информация о лазере

Использование способов управления или регулировки, а также операций, описание которых не приводится в руководстве, может привести к случайному выбросу лазерного излучения.

|                          |  |
|--------------------------|--|
| <b>Длина волны</b>       | MX-B350W/MX-B350WE/MX-B450W/MX-B450WE:<br>788 nm + 12 / -13 nm   |
| <b>Частота пульсации</b> | MX-B350W/MX-B350WE:<br>Режим обычной бумаги / Режим плотной бумаги = 14,03 $\mu$ s $\pm$ 0,041 $\mu$ s / 7 mm<br>MX-B450W/MX-B450WE:<br>Режим обычной бумаги = 11,02 $\mu$ s $\pm$ 0,032 $\mu$ s / 7 mm<br>Режим плотной бумаги = 14,03 $\mu$ s $\pm$ 0,041 $\mu$ s / 7 mm |
| <b>Выходная мощность</b> | MX-B350W/MX-B350WE/MX-B450W/MX-B450WE:<br>Макс. 0,6 mW (LD1+LD2)   |

Это цифровое устройство является ЛАЗЕРНЫМ УСТРОЙСТВОМ КЛАССА 1 (IEC 60825-1 редакция 3-2014)

## EMC (этот аппарат и периферийные устройства)

### ВНИМАНИЕ:

Для соответствия требованиям EMC с этим устройством должны использоваться экранированные интерфейсные кабели.

Рекомендуется использовать кабель длиной до 10 м.

Данное изделие соответствует нормам класса «А». В домашних условиях оно может вызывать радиопомехи, в случае возникновения которых может потребоваться принятие соответствующих мер.

## Обозначения в данном руководстве

Для обеспечения безопасного использования аппарата в данном руководстве используются различные символы безопасности. Символы безопасности разъясняются ниже. Читая руководство, убедитесь, что Вы понимаете значение символов.

### Значение символов



#### ВНИМАНИЕ

Указывает на риск смерти или получения серьезной травмы.



#### ОСТОРОЖНО

Указывает на риск получения телесного повреждения или причинения ущерба имуществу.



ОСТОРОЖНО!  
ВЫСОКАЯ  
ТЕМПЕРАТУРА



НЕ  
РАЗБИРАТЬ



ТОЧКА ЗАЩЕМЛЕНИЯ  
СОБЛЮДАЙТЕ  
ОСТОРОЖНОСТЬ



ОБЯЗАТЕЛЬНЫЕ  
ДЕЙСТВИЯ



ЗАПРЕЩЕННЫЕ  
ДЕЙСТВИЯ

## Примечания относительно питания



#### ВНИМАНИЕ



Убедитесь в том, что характеристики сети соответствуют требованиям к уровню напряжения и силе тока. Убедитесь в том, что сетевая розетка заземлена. Не используйте удлиннитель или переходник для подключения других устройств к розетке электропитания, к которой подсоединен аппарат. Использование несоответствующего источника питания может стать причиной воспламенения или поражения электрическим током.

\* Требования к источнику питания указаны на табличке в нижнем левом углу левой боковой панели аппарата.



**Не повреждать и не переделывать шнур питания.**

Размещение тяжелых предметов на шнуре питания, его натяжение или чрезмерное сгибание может повредить шнур и привести к воспламенению или поражению электрическим током.



**Не вставлять и не вынимать штепсельную вилку мокрыми руками.**

Это может привести к поражению электрическим током.



#### ОСТОРОЖНО



**Вынимая штепсельную вилку из розетки электропитания, ни в коем случае не тянуть за шнур.**

Натягивание шнура питания может вызвать повреждения, такие как оголение и обрыв провода, и может стать причиной возгорания или поражения электрическим током.



**Если Вы не пользуетесь аппаратом длительное время, убедитесь, что штепсельная вилка отсоединена от розетки электропитания для обеспечения безопасности.**



**При перемещении аппарата необходимо предварительно выключить главный выключатель питания и вынуть штепсельную вилку из розетки электропитания.**

Шнур питания может быть поврежден, создавая риск воспламенения или поражения электрическим током.

## Примечания относительно установки



#### ОСТОРОЖНО



**Не допускайте установки аппарата на непрочной или наклонной поверхности. Поверхность должна надежно выдерживать вес аппарата.**

Существует риск получения телесных повреждений в результате падения или опрокидывания аппарата.

Если необходимо установить периферийные устройства, то не допускайте их размещения на неровной, наклонной или непрочной поверхности. Возможно сползание, падение или опрокидывание этих устройств. Установите аппаратуру на ровной и прочной поверхности, способной выдержать ее вес.



**Не производить установку в сыром или пыльном помещении.**

Существует риск воспламенения или поражения электрическим током.

При попадании пыли внутрь аппарата возможны появление грязи на копиях и поломка аппарата.



**Помещения с высокой или низкой температурой, избыточно влажные или сухие места (рядом с нагревательными приборами, увлажнителями, кондиционерами и т.п.).**

Внутри аппарата бумага может увлажняться, а также может образовываться конденсат, что приведет к застреванию бумаги и появлению грязи на копиях. Если в помещении используется ультразвуковой увлажнитель, то необходимо использовать в нем только чистую воду. При использовании водопроводной воды будет происходить выделение минеральных и прочих частиц, что приведет к накоплению посторонних веществ внутри аппарата и к появлению грязи на копиях.



**Когда аппарат установлен необходимо опустить до пола приспособления для регулировки, чтобы обезопасить аппарат (предотвращение его перемещения)**

Поворачивайте приспособления для регулировки по часовой стрелке пока они не войдут в плотный контакт с полом.

**Если Вы посчитаете необходимым поставить аппарат в другое место по причине перестановки в Вашем офисе или по иным причинам, верните обратно в исходное положение приспособления для регулировки, отключите электропитание, а затем переместите аппарат.**

(Переместив аппарат, снова опустите приспособления для регулировки, чтобы обезопасить аппарат).



**Места, доступные для прямых солнечных лучей**

Пластмассовые детали могут деформироваться, а на копиях может появиться грязь.



**Помещения, доступные аммиачным выделениям**

Размещение рядом с диазокопировальной установкой может вызвать появление грязи на копиях.



**Не устанавливайте аппарат в месте с недостаточной циркуляцией воздуха.**

Во время печати в корпусе аппарата выделяется небольшое количество озона. Это количество недостаточно для нанесения вреда здоровью, но при выполнении большого числа копий может быть замечен неприятный запах, в связи с этим аппарат следует установить в помещении с вентилятором или окнами, обеспечивающими достаточную циркуляцию воздуха. (Запах озона может иногда вызывать головную боль).

\* Установите аппарат таким образом, чтобы люди не подвергались прямому воздействию выделяемых аппаратом газов. В случае установки рядом с окном обеспечьте, чтобы прямые солнечные лучи на воздействовали на аппарат.

**Рядом со стенами**

Оставьте необходимое пространство для сервисного обслуживания и вентиляции. (Минимальное расстояние от аппарата до стен указано ниже.)

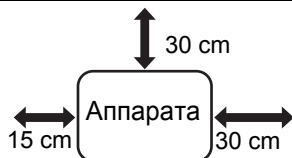
**Места, подверженные вибрациям.**

Вибрация может вызвать поломку аппарата.



- Аппарат должен быть установлен рядом с доступной сетевой розеткой для легкости подключения.
- Подключите аппарат к индивидуальной розетке, не используемой для подключения других электроприборов. Если вместе с копиром подключен осветительный прибор, могут наблюдаться колебания в уровне освещения.

**Не применяйте для очистки аппарата пожароопасные аэрозоли.**

Частицы аэрозоля могут вступить в контакт с нагревающимися электрическими компонентами аппарата или узлом термозакрепления внутри аппарата, создавая опасность возгорания или поражения электрическим током.

**Не пользуйтесь аппаратом, если Вы заметили дым, иное отклонение от нормы или почувствовали странный запах.**

Использование аппарата в подобных условиях может привести к воспламенению или поражению электрическим током.

Следует немедленно выключить главный выключатель питания и вынуть штепсельную вилку из розетки электропитания.

Обратитесь к своему дилеру или в ближайший уполномоченный сервисный центр.

**Если начинается гроза, необходимо выключить главный выключатель питания и вынуть штепсельную вилку из розетки электропитания для предотвращения поражения электрическим током и воспламенения от молнии.**

**В случае попадания внутрь аппарата металлического предмета или воды, выключите главным выключатель питания и выньте штепсельную вилку из розетки электропитания.** Обратитесь к своему дилеру или в ближайший уполномоченный сервисный центр. Использование аппарата в подобных условиях может привести к поражению электрическим током или воспламенению.

## О расходных материалах

**ОСТОРОЖНО****Не бросайте картридж с тонером в огонь.**

Раскаленные частицы тонера могут разлететься в воздухе и вызвать ожоги.

**Храните картридж с тонером в местах, недоступных для детей.**

## Меры предосторожности при обращении

**ВНИМАНИЕ****Не ставьте на аппарат емкости с водой или иной жидкостью или металлические предметы, которые могут упасть внутрь.**

Если внутрь аппарата прольется жидкость или попадет какой-либо предмет, это может привести к возгоранию или поражению электрическим током.

**Не снимать кожух аппарата.**

Высокое напряжение внутри аппарата может явиться причиной поражения электрическим током.

**Не переделывать данный аппарат.**

Это может привести к несчастному случаю или повреждению аппарата.

**ОСТОРОЖНО****Не смотрите на источник света.**

Это может негативно отразиться на Вашем зрении.



**Не перекрывать вентиляционные отверстия на аппарате. Не устанавливать аппарат в месте, которое будет перекрывать вентиляционные отверстия.** Перекрывание вентиляционных отверстий приводит к повышению температуры внутри аппарата, создавая риск воспламенения.



**Секция термозакрепления и зона вывода бумаги имеют высокую температуру. Извлекая застрявший лист, не прикасаться к секции термозакрепления и зоне вывода бумаги. Будьте осторожны, чтобы не обжечься.**



При загрузке бумаги, извлечении застрявшего листа, проведении технического обслуживания, закрывании передней и боковой крышек, вставке и извлечении лотков, соблюдайте осторожность, чтобы не защемились пальцы.

Если скачки напряжения выйдут за пределы допустимого диапазона, устройство может прекратить работу.

Данное изделие предназначено исключительно для коммерческого применения, и в силу этого выходит за пределы Регламента ЕС 1275/2008 по применению Директивы 2005/32/ЕС Европейского парламента и Совета в отношении требований, касающихся проектирования энергопотребляющей продукции с учетом ее экологического воздействия в режиме бытового и офисного оборудования. Компания Sharp не рекомендует данное изделие для домашнего использования и не берет на себя какой-либо ответственности за такое применение.

## Уровень шума

Уровень шумоизлучения см. по следующему URL:  
<http://www.sharp-world.com/products/copier/products/>

## ПАСПОРТ БЕЗОПАСНОСТИ (SAFETY DATA SHEET)

SDS (Safety Data Sheet) можно посмотреть по следующему адресу URL:  
<http://www.sharp-world.com/corporate/eco/env-info/sds/us/index.html>

## РАСХОДНЫЕ МАТЕРИАЛЫ

К стандартным расходным материалам для данного аппарата, замена которых может осуществляться самим пользователем, относятся бумага и картриджи тонера. Используйте только картриджи тонера и прозрачную пленку, указанные специалистами компании SHARP.

|   |   |
|---|---|
|  | <p>Для достижения оптимальных результатов копирования используйте только Подлинные Расходные Материалы Sharp, разработанные, произведенные и протестированные с целью продлить срок эксплуатации и увеличить производительность оборудования Sharp. Проверьте наличие ярлыка Подлинности Расходных Материалов на упаковке тонера.</p> |
|---|---|

## Хранение расходных материалов

### Надлежащее хранение

1. Храните расходные материалы в помещениях:
  - чистых и сухих,
  - с постоянной температурой,
  - недоступных для прямых солнечных лучей.
2. Храните бумагу в упаковке в горизонтальном положении.
3. Если бумага хранится в вертикально расположенных упаковках или без упаковки, то она может скручиваться или увлажняться, что приведет к ее застреваниям в аппарате.

### Хранение картриджей тонера

Храните упаковки новых картриджей с тонером в горизонтальном положении верхним краем вверх. Не храните картридж с тонером стоящим на боку. Не допускайте вертикального расположения упаковки, это может привести к тому, что тонер не будет распределяться надлежащим образом внутри картриджа даже после встряхивания и останется в картридже.

- Хранить тонер следует в помещении с температурой окружающего воздуха не более 40°C (104°F). Хранение тонера при более высокой температуре может привести к его затвердеванию в картридже.
- Используйте только рекомендованные корпорацией SHARP тонер-картриджи. Если используются не рекомендованные специалистами SHARP тонер-картриджи, возможно снижение качества печати и скорости работы и возникновение риска повреждения аппарата.

### Поставка запасных частей и расходных материалов

Поставка запасных частей для ремонта аппарата гарантируется в течение, как минимум, 7 лет после завершения его выпуска. Запасными частями считаются те детали, которые могут выйти из строя при обычной эксплуатации аппарата; если же срок эксплуатации деталей превышает срок эксплуатации аппарата, то они не рассматриваются в качестве запасных частей. Расходные материалы также доступны в течении 7 лет после завершения производства.

# НАИМЕНОВАНИЕ ДЕТАЛЕЙ

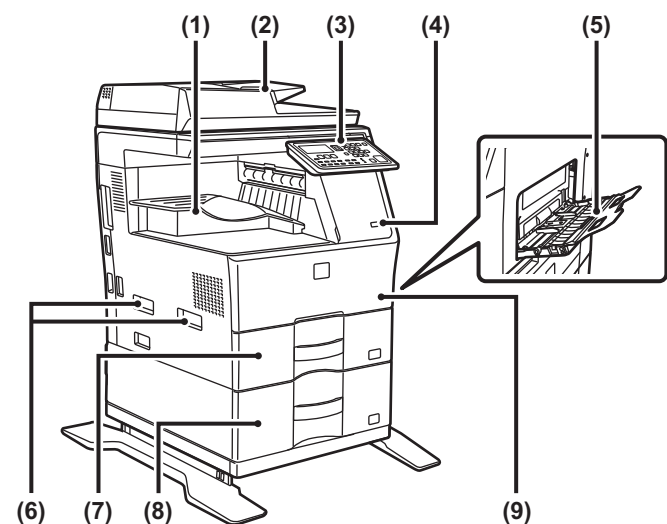

- (1) Выходной лоток (секция выходного лотка)  
(2) Автоматический подающий лоток документа  
(3) Панель управления  
(4) Порт USB (типа A)  
(5) Лоток ручной подачи  
(6) Ручка  
(7) Лоток 1  
(8) Лоток 2 (если установлено устройство подачи бумаги на 600 листов)\*  
(9) Передняя обложка

\* Периферийное устройство.

# ВКЛЮЧЕНИЕ ПИТАНИЯ АППАРАТА

В этом разделе описано включение, выключение, перезапуск аппарата. Выключатель питания расположен на левой стороне аппарата.

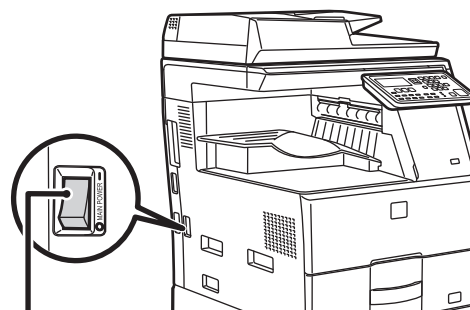

Главный выключатель питания

## Включение питания аппарата

Переведите главный выключатель в положение " | ".

## Выключение питания аппарата

Переведите главный выключатель в положение " ○ ".

## Перезапуск аппарата

Переведите главный выключатель в положение "выключено", а затем в положение "включено".



Если имеется подозрение в неисправности аппарата, приближается гроза или аппарат необходимо переместить, предварительно выключите его, переведя главный выключатель в положение "выключено", и отключите шнур питания от электрической розетки.



- При использовании функции факса главный выключатель всегда должен находиться в положении " | ".
- Печать и прочие функции нельзя использовать в течение короткого периода времени после включения питания или вывода аппарата из спящего режима. Это время необходимо на подготовку аппарата к обычной печати. Оно называется временем прогрева.

# ДЛЯ АДМИНИСТРАТОРА

## Пароль режима настроек

Настройки можно изменять либо с помощью панели управления, либо через веб-браузер на компьютере. После настройки аппарата обратитесь к разделу [СИСТЕМНЫЕ ПАРАМЕТРЫ НАСТРОЙКИ] в Руководстве пользователя за информацией об установке нового пароля.

## Пароль для входа в систему с данного аппарата

Заводской пароль по умолчанию для машины "00000".

## Пароль для входа в систему с компьютера

Права входа через веб-браузер имеют две учетные записи: администратора и пользователя. Пароли по умолчанию для каждой учетной записи показаны ниже. При входе под учетной записью администратора можно управлять всеми настройками, доступными через веб-браузер.

|               | Учетная запись | Пароль |
|---------------|----------------|--------|
| Польз         | users          | users  |
| Администратор | admin          | admin  |

## Указания по подключению к сети

Вместо непосредственного подключения к интернету, аппарат следует подключать к подсети (с диапазоном адресов, ограниченным маршрутизатором), в которой с ним будут связаны только устройства (такие как ПК), которые авторизованы в ЛВС, защищенной, например, брандмауэром. В подсети должно выполняться управление подключенными устройствами, обеспечивающее постоянную поддержку ее состояния. Для предотвращения несанкционированного доступа следует также использовать функцию установки фильтра.



## Управление паролями

Сразу после установки аппарата запрашивается изменение пароля администратора. Администратору следует сменить пароль и строго контролировать его использование. Запишите установленный пароль в поле ниже и храните его. **Запишите "Новый пароль"**.

| Заводская установка по умолчанию | Новый пароль   |
|----------------------------------|----------------|
| Пароль администратора            | 00000<br>admin |
|                                  |                |
|                                  |                |



Не забудьте новый пароль администратора. Забытый пароль нельзя будет подтвердить, так что нельзя будет использовать некоторые настройки и функции, для которых необходим доступ администратора.

## При использовании функций факса

### Важные инструкции по технике безопасности

- Если один из используемых вами телефонов не работает надлежащим образом, необходимо незамедлительно отключить его от телефонной линии, потому что его использование может привести к повреждению телефонной сети.
- Запрещается заниматься прокладкой абонентской проводки во время грозы.
- Запрещается устанавливать телефонные розетки в сырых помещениях, если розетка специально не разработана для использования в таких местах.
- Запрещается прикасаться к неизолированным телефонным проводам и контактам, если телефонная линия не отсоединена от сетевого интерфейса.
- Соблюдайте осторожность при прокладке телефонных линий и внесении в них изменений.
- Не пользуйтесь телефоном (кроме беспроводного) во время грозы. Существует опасность поражения электрическим током во время удара молнии.
- Не пользуйтесь телефоном, чтобы позвонить в соответствующую службу и сообщить об утечке газа, находясь неподалеку от места утечки.
- Не устанавливайте и не используйте аппарат вблизи воды, а также будучи в мокром виде. Не допускайте попадания на аппарат каких либо жидкостей.
- Сохраните эти инструкции.

## Руководства по эксплуатации

Инструкции в этом руководстве разбиты на три следующих раздела.

### Подготовка к эксплуатации

#### Начальное руководство: настоящее руководство

В этом разделе перечислены меры предосторожности, призванные обеспечить безопасную эксплуатацию устройства. Кроме того, в этом разделе приведена важная информация для лиц, ответственных за обслуживание аппарата.

Обязательно прочтите этот раздел перед началом эксплуатации аппарата.

### Инструкции по эксплуатации

#### Руководство Пользователя (PDF)

Информация о функции копирования и прочих функциях аппарата собрана в файле под названием "Руководство Пользователя" в формате PDF.

Обращайтесь к Руководству пользователя, чтобы узнать о том, как пользоваться аппаратом, получить дополнительную информацию о его функциях, а также в случае проблем.

### Печать с компьютера

#### Руководство по установке программного обеспечения (PDF)

В этом разделе описана установка различных драйверов, необходимых для использования аппарата в качестве принтера или сетевого сканера.

Обращайтесь к этому разделу при работе с аппаратом с компьютера.

#### Как читать руководство пользователя

В Руководстве пользователя на компакт-диске из комплекта поставки приведены подробные инструкции по эксплуатации аппарата. Руководство пользователя представлено в формате PDF.

- (1) Установите компакт-диск в соответствующий накопитель.
- (2) Дважды щелкните по значку накопителя для компакт-дисков или откройте папку компакт-диска.
- (3) Дважды щелкните по папке с нужным языком (например, "English" для английского), а затем дважды щелкните по нужному руководству (UsersManual\_xx.pdf/SoftwareSetupGuide\_xx.pdf (вместо "xx" выберите код своей страны)).

Для просмотра руководства в формате PDF потребуется программа Acrobat Reader или Adobe Reader компании Adobe Systems Incorporated. Если они еще не установлены на вашем компьютере, их можно скачать:  
URL: <http://www.adobe.com/>

# ИЗВЛЕЧЕНИЕ ЗАСТРЯВШЕГО ЛИСТА

При застревании листа во время копирования появится сообщение " ⚠ Удалите бумагу." и будет показано место застревания.

Проверьте место застревания и удалите застрявший лист. Подробное описание процедуры извлечения застрявшей бумаги см. в Руководстве пользователя.



При извлечении листа он может порваться. В этом случае убедитесь в том, что из аппарата извлечены все обрывки листа бумаги.

## АВТОПОДАТЧИК ОРИГИНАЛОВ

### (1) Удалите застрявший оригинал.

Удалите оригинал из автоподатчика оригиналов. Проверьте секции А, В и С, как показано на рисунке ниже, и удалите застрявший оригинал.

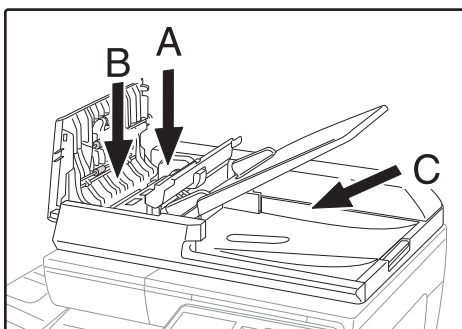

#### • Секция А

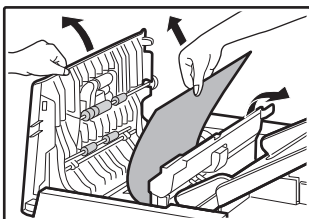

#### • Секция В

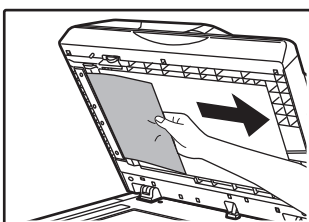
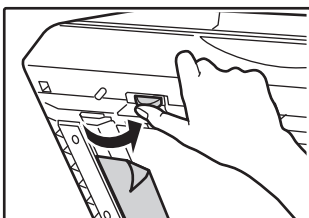

#### • Секция С

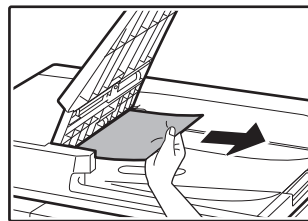

(2) Нажмите кнопку [ОК], чтобы перестал мигать индикатор места застревания листа.

(3) Верните оригиналы, отмеченные номером на экране, в лоток автоподатчика и нажмите кнопку [СТАРТ].

Копирование продолжится, начиная с оригиналов, оставшихся в лотке во время застревания.

## ЛОТОК РУЧНОЙ ПОДАЧИ

(1) Удалите всю бумагу, которая оставалась в лотке ручной подачи.

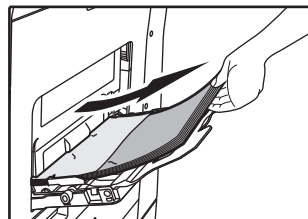

(2) Аккуратно удалите застрявшую бумагу из лотка ручной подачи.

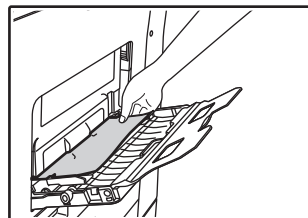

(3) Возьмитесь за ручку открытия/закрытия боковой панели и осторожно откройте и закройте боковую панель.

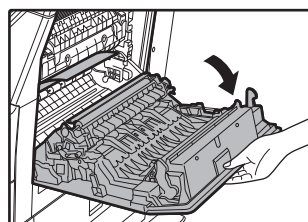

(4) Поверните ручку подачи бумаги и подайте наружу застрявшую бумагу. (См. раздел "Застревания произошло в секции подачи бумаги А (стр. 188)").

- (5) Закройте дополнительный лоток, а затем — лоток ручной подачи, возьмитесь за ручку открытия/закрытия боковой панели и осторожно откройте и закройте боковую панель.

Исчезнет сообщение " ⚠ Удалите бумагу." и можно будет продолжить копирование.

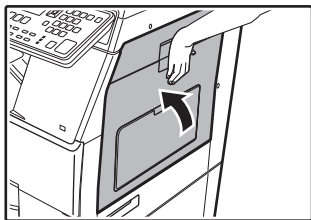

- (2) Закройте боковую крышку.

Исчезнет сообщение " ⚠ Удалите бумагу." и можно будет продолжить копирование.

## Застревание произошло в секции подачи бумаги В

- (1) Поднимите рычажки регулировки давления блока термозакрепления, чтобы облегчить извлечение.

Рычажки регулировки давления в узле термозакрепления

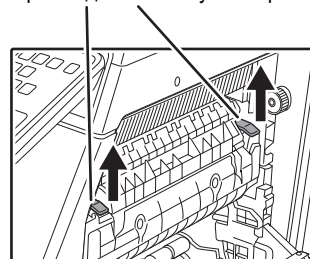

- (2) Извлеките застрявший лист.

Будьте внимательны с тем, чтобы не разорвать лист во время его извлечения.

Секция термозакрепления нагревается до высокой температуры. Не прикасайтесь к ней при извлечении застрявшего листа. Это может привести к ожогам или травмам.

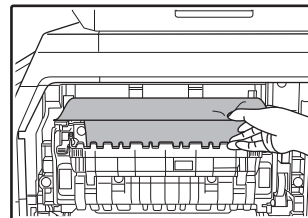

- (3) Если застрявшая бумага не может быть удалена, протяните ее в зону вывода и там вытащите.

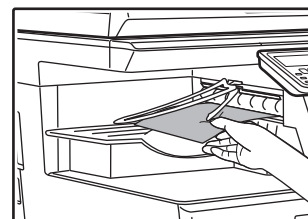

- (4) Опустите рычажки регулировки давления блока термозакрепления для их возврата в рабочее положение.

- (5) Закройте боковую крышку.

Исчезнет сообщение " ⚠ Удалите бумагу." и можно будет продолжить копирование.



## АППАРАТ

Для удаления бумаги, застрявшей внутри аппарата, откройте боковую крышку, проверьте, соответствует ли проблема с подачей бумаги описанным выше вариантам «А», «В» и «С» и выполните соответствующие действия.

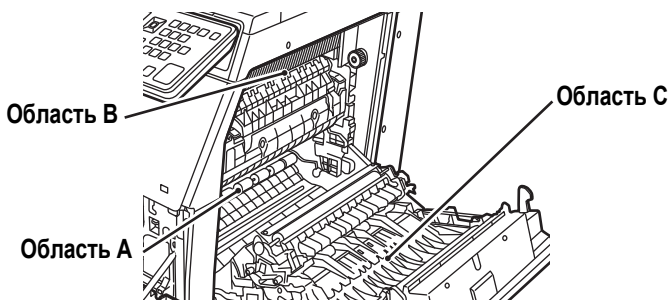

## Застревание произошло в секции подачи бумаги А

- (1) Осторожно извлеките застрявший лист. Поворачивайте ручку вращения валика в направлении, указанном стрелкой, для облегчения извлечения листа.

Будьте внимательны с тем, чтобы не разорвать лист во время его извлечения.

Секция термозакрепления нагревается до высокой температуры. Не прикасайтесь к ней при извлечении застрявшего листа. Это может привести к ожогам или травмам.

Ручка вращения валика    Секция термозакрепления

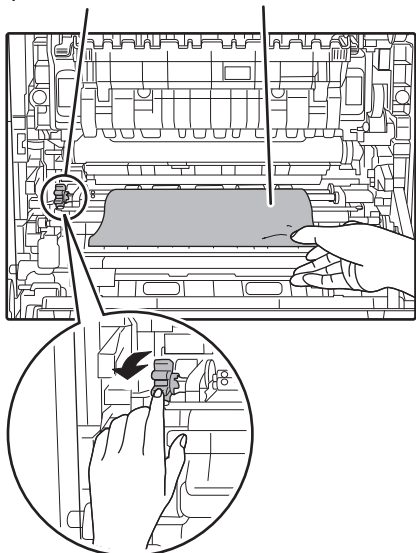

## Застревание произошло в секции транспортировки листа С

### (1) Извлеките застрявший лист.

Будьте внимательны с тем, чтобы не разорвать лист во время его извлечения.

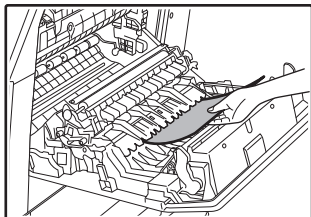

### (2) Возвратите рычаг транспортера дуплекса в исходное положение и закройте боковую панель.

Исчезнет сообщение " ⚠ Удалите бумагу." и можно будет продолжить копирование.

## ЗАСТРЕВАНИЕ БУМАГИ В ЛОТКЕ 1

### (1) Откройте боковую панель и извлеките застрявший лист (см. шаг (1) в разделе "Застревание произошло в секции транспортировки листа С (стр. 189)").

### (2) Выдвиньте и приподнимите верхний лоток загрузки и извлеките застрявший лист.

Будьте внимательны с тем, чтобы не разорвать лист во время его извлечения.

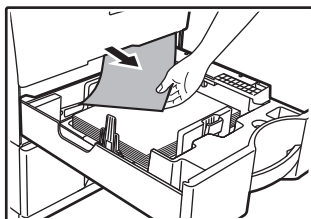

### (3) Нажимайте на лоток до его полного закрытия.

Нажимайте на лоток до его полного закрытия.

### (4) Откройте и закройте боковую панель.

Исчезнет сообщение " ⚠ Удалите бумагу." и можно будет продолжить копирование.

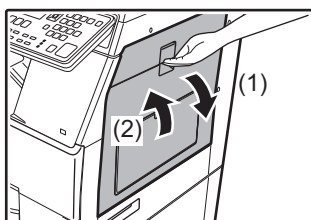

## ЗАСТРЕВАНИЕ БУМАГИ В ЛОТКЕ 2 (Вариант поставки)

### (1) Откройте нижнюю боковую крышку.

Возьмитесь за ручку крышки при ее открывании.

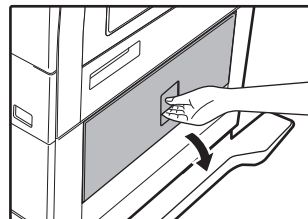

### (2) Извлеките застрявший лист.

Будьте внимательны с тем, чтобы не разорвать лист во время его извлечения.

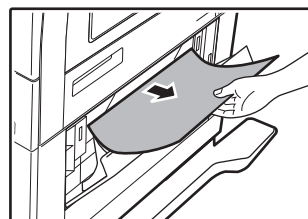

### (3) Закройте нижнюю боковую крышку.

Исчезнет сообщение " ⚠ Удалите бумагу." и можно будет продолжить копирование.

### (4) Если во время проведения второго этапа операции застрявший лист не виден, приподнимите и выдвиньте нижний лоток загрузки, после чего извлеките застрявший лист.

Будьте внимательны с тем, чтобы не разорвать лист во время его извлечения.

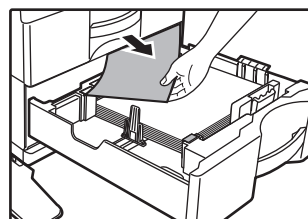

### (5) Закройте нижний лоток загрузки.

Нажимайте на лоток до его полного закрытия. Если сообщение не исчезло, проверьте снова, чтобы убедиться, что в аппарате не осталось застрявших кусочков бумаги.

# ЗАМЕНА ТОНЕР-КАРТРИДЖА

При появлении сообщения "Замените картридж с тонером." всегда выполняйте замену тонер-картриджа. Запасной тонер-картридж следует держать под рукой, чтобы сразу же по окончании тонера картридж можно было заменить.

Подробное описание процедуры замены тонер-картриджа см. в Руководстве пользователя.

## (1) Откройте переднюю крышку.

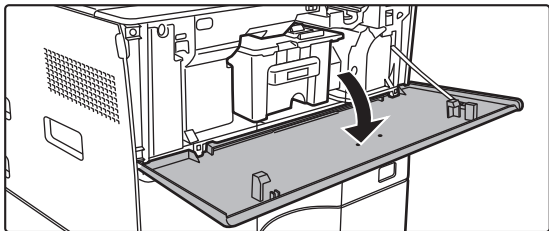

## (2) Вытяните тонер-картридж на себя.

Аккуратно извлеките тонер-картридж, удерживая его горизонтально.

Тонер может просыпаться при резком перемещении тонер-картриджа.

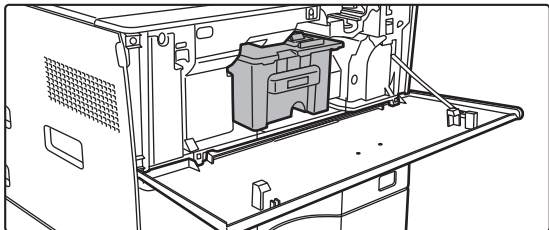

Удерживая тонер-картридж двумя руками, как показано на рисунке, медленно извлеките его из аппарата.

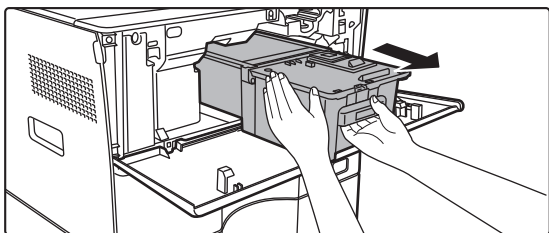

## (3) Достаньте новый тонер-картридж из упаковки и встряхните его в горизонтальной плоскости пять-шесть раз.

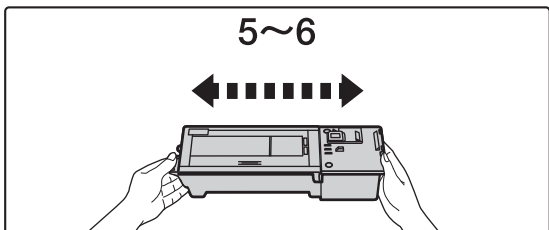

## (4) Медленно вставьте новый тонер-картридж без перекоса.

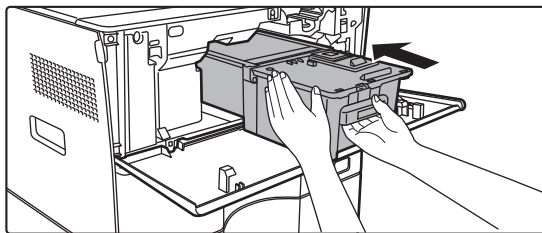

## (5) Нажимайте с достаточным усилием до щелчка.

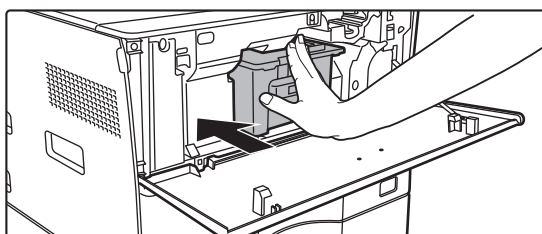

## (6) Закройте переднюю крышку.

После замены тонер-картриджа аппарат автоматически перейдет в режим настройки изображения. Не открывайте переднюю крышку во время настройки изображения.



# ТЕХНИЧЕСКИЕ ХАРАКТЕРИСТИКИ

## Основные технические характеристики / Технические характеристики копировального устройства

|   |   |   |
|---|---|---|
| Название  | MX-B350W/MX-B350WE/MX-B450W/MX-B450WE   |   |
| Тип   | Рабочий стол  |   |
| Цветной   | Монохромный   |   |
| Система копировально го устройства              | Лазерное электростатическое копировальное устройство  |   |
| Разрешение сканирования                         | Сканирование: 600 × 600 dpi, 600 × 300 dpi<br>Печать: 600 × 600 dpi   |   |
| Градации  | Сканирование: эквивалент 256 уровней<br>Печать: эквивалент 256 уровней  |   |
| Форматы бумаги оригинала                        | Максимум A4 (8-1/2" × 14") для отдельных листов и документов с переплетом   |   |
| Формат копирования                              | От A4 до A6 (8-1/2" × 14" в 5-1/2" × 8-1/2"),<br>Конверт (Molarch, COM10, COM9, DL, C6, C5)<br>Основной лоток (Лоток 1):<br>От A4 до A6 (8-1/2" × 11" в 5-1/2" × 8-1/2")<br>Лоток ручной подачи:<br>От A4 до A6 (8-1/2" × 14" в 5-1/2" × 8-1/2"), Конверт<br>Исчезновение полей<br>Передний край: 4 мм ± 1 мм (11/64" ± 3/64")<br>Задний край: от 2 до 5 мм (от 3/32" до 13/64")<br>Левый край/правый край: в общем 4 мм ± 2 мм (11/64" ± 3/32")  |   |
| Тип бумаги                                      | Основной лоток (Лоток 1):<br>Обычная<br>Лоток ручной подачи:<br>Обычная, плотная, тонкая, специальные материалы<br>Плотность бумаги:<br>Основной лоток (Лоток 1):<br>от 60 г/м <sup>2</sup> до 105 г/м <sup>2</sup> (от плотной бумаги 16 до от плотной бумаги 28)<br>Лоток ручной подачи:<br>от 55 г/м <sup>2</sup> до 220 г/м <sup>2</sup> (от плотной бумаги 13 до 80 фунтов [обложка])<br>• Печать при некоторых условиях использования и на бумаге некоторых типов может выполняться некорректно.<br>• По вопросам использования специальных материалов (конверты, этикетки, глянецовая, прозрачные пленки и т. п.) и бумаги плотностью от 106 г/м <sup>2</sup> до 220 г/м <sup>2</sup> (от плотной бумаги 28 фунтов до 80 фунтов [обложка]), обратитесь к своему поставщику или к ближайшему представителю авторизованной сервисной службы. |   |
| Время разогрева                                 | 29 секунд<br>• Может изменяться в зависимости от условий окружающей среды.<br>• От кнопки питания. От главного выключателя питания это занимает 30 секунд.  |   |
| Время первого копирования *                     | MX-B350W<br>MX-B350WE<br>RSPF   | MX-B450W<br>MX-B450WE<br>9,0 секунды<br>8,5 секунды<br>9,0 секунды  |
|   | • Может изменяться в зависимости от состояния аппарата.<br>* Листы A4 (8-1/2" × 11").   |   |
| Масштабы  | Одинаковый формат: 1: 1 ± 0,8 %<br>Увеличение (формат АВ): 115 %, 122 %, 141 %, 200 %, (формат в дюймах: 129 %, 200 %),<br>Уменьшение (формат АВ): 50 %, 70 %, 81 %, 86 % (формат в дюймах: 50 %, 64 %, 77 %)<br>Диапазон масштаба: от 25 до 400 % с шагом 1 %, всего 376 шагов. Можно рассчитать масштаб при указании мм. (25–200 % при использовании автоматического подающего лотка)   |   |
| Скорости длительного копирования *              | MX-B350W<br>MX-B350WE   | MX-B450W<br>MX-B450WE<br>35 копий/мин.<br>45 копий/мин.<br>(Нестандарт Формат: 28 копий/мин.)<br>(Нестандарт Формат: 37 копий/мин.) |
|   | * Скорость длительного копирования для одного и того же источника оригиналов. Вывод может временно прерываться для стабилизации качества изображения. В некоторых средах скорость может падать.   |   |
| Подача бумаги/емкость                           | 550 листов в 1 лотке (500), плюс лоток ручной подачи на 50 листов<br>• При использовании бумаги плотностью 80 г/м <sup>2</sup> (20 фунтов, плотная)   |   |
| Максимальная подача бумаги/максимальная емкость | 1150 листов в 2 лотках (550 + 600 × 1), плюс универсальный лоток ручной подачи на 50 листов<br>• При использовании бумаги плотностью 80 г/м <sup>2</sup> (20 фунтов, плотная)   |   |
| Длительное копирование                          | Не более 999 копий  |   |

|                      |  |
|----------------------|--|
| Память               | Стандартно 1 Гб<br>• 1 Гб = один миллиард байт. Фактическая емкость отформатированного диска будет меньше.   |
| Окружающая среда     | Во время работы от 10 °C до 35 °C (от 50 °F до 95 °F) (относительная влажность от 20 % до 85 %) 590–1 013 гПа<br>Стандартные условия от 21 °C до 25 °C (от 69,8 °F до 77 °F) (относительная влажность 50 ± 10 %)         |
| Требования к питанию | Местное напряжение ± 10 % (требования к питанию см. на паспортной табличке в левом нижнем углу на левой панели аппарата).<br>Энергопотребление (с опциями)<br>Макс. 1,84 кВт (220-240 В) 8А / Макс. 1,44 кВт (120 В) 12А |
| Габаритные размеры   | 492 мм (Ш) × 517 мм (Г) × 560 мм (В)<br>(19-3/8" (Ш) × 20-23/64" (Г) × 22-1/16" (В))   |
| Масса                | Ок. 29 кг (64,0 фунтов)  |
| Общие размеры        | 687 мм (Ш) × 517 мм (Г) (27-1/16" (Ш) × 20-23/64" (Г))<br>(при выдвинутом лотке ручной подачи и удлинении выходного лотка)   |

## Автоматический подающий лоток документа

|                                     |  |
|-------------------------------------|--|
| Типы податчика документа            | Реверсивный однопроходный податчик (RSPF)  |
| Форматы бумаги оригинала            | От A4 до A6 (от 8-1/2" × 14" до 5-1/2" × 8-1/2")<br>Визитная карточка (89–91 мм × 51–55 мм)  |
| Типы бумаги оригинала               | Плотность бумаги<br>Обычная бумага от 50 г/м <sup>2</sup> до 105 г/м <sup>2</sup> (от 13 до 28 фунтов)<br>Визитная карточка: 0,1–0,2 мм<br>Двусторонняя от 50 г/м <sup>2</sup> до 105 г/м <sup>2</sup> (от 13 фунтов до 28 фунтов) |
| Емкость (бумага)                    | 50 листов (80 г/м <sup>2</sup> (20 фунтов))<br>(или максимальная высота пачки 6,5 мм (17/64"))<br>Визитная карточка: 25 листов (толщина: 0,2 мм)<br>(или максимальная высота пачки 6,5 мм (17/64"))                                |
| Скорость сканирования (копирования) | 40 листов/мин.<br>• При сканировании односторонних документов формата A4 (8-1/2" × 11") с разрешением 600 × 300 dpi  |

## Устройство подачи бумаги

|                      |   |  |
|----------------------|---|--|
| Название             | Устройство подачи бумаги на 600 листов  |  |
| Формат бумаги        | A4, B5, A5, 8-1/2" × 14", 8-1/2" × 13-1/2", 8-1/2" × 13-2/5", 8-1/2" × 13", 8-1/2" × 11", 7-1/4" × 10-1/2", 5-1/2" × 8-1/2" |  |
| Допустимая бумага    | от 55 г/м <sup>2</sup> до 220 г/м <sup>2</sup> (от плотной бумаги 13 до 80 фунтов [обложка])                                |  |
| Емкость (бумага)     | 600 листов  |  |
| Требования к питанию | Подается с основного аппарата   |  |
| Габаритные размеры   | 428 мм (Ш) × 517 мм (Г) × 172 мм (В)<br>(16-55/64" (Ш) × 20-23/64" (Г) × 6-25/32" (В))                                      |  |
| Масса                | Ок. 7 кг (15,5 фунта)   |  |

## Высокая подставка / низкая подставка

|                    |  |   |
|--------------------|--|---|
| Название           | Высокая подставка (MX-DS22)  | Низкая подставка (MX-DS23)  |
| Габаритные размеры | 568 мм (Ш) × 667 мм (Г) × 358 мм (В)<br>(22-3/8" (Ш) × 26-17/64" (Г) × 14-7/64" (В))<br>(за исключением регуляторов) | 568 мм (Ш) × 667 мм (Г) × 73 мм (В)<br>(22-3/8" (Ш) × 26-17/64" (Г) × 2-7/8" (В))<br>(за исключением регуляторов) |
| Масса              | Ок. 13 кг (28,7 фунта)   | Ок. 7 кг (15,5 фунта)   |

## Технические характеристики сетевое принтера

|                            |  |
|----------------------------|--|
| Тип                        | Встроенный   |
| Скорость длительной печати | Такая же, как скорость длительного копирования   |
| Разрешение                 | Обработка данных: 600 × 600 dpi<br>Печать: 600 × 600 dpi   |
| Язык описания страниц      | Эмуляция PCL6, Adobe® Эмуляция PostScript®3™   |
| Совместимые протоколы      | TCP/IP (LPD/Port9100/IPP/FTP/WSD)  |
| Совместимые ОС             | Windows Server 2008, Windows 7, Windows 8.1, Windows Server 2012, Windows 10, Windows Server 2016<br>Mac OS X (10.6, 10.7, 10.8, 10.9, 10.10, 10.11, 10.12, 10.13) |
| Встроенные шрифты          | 80 шрифтов для PCL, 136 шрифтов для эмуляции PostScript®3™   |
| Память                     | Системная память аппарата  |
| Интерфейс                  | 10BASE-T/100BASE-TX/1000BASE-T<br>USB 2.0 (Гость, высокоскоростной режим)  |

## Технические характеристики факса

|                                   |  |                                     |
|-----------------------------------|--|-------------------------------------|
| Тип                               | стандарт (встроенный)  |                                     |
| Используемые линии                | Общие телефонные линии (PSTN), офисные АТС (PBX)   |                                     |
| Разрешение                        | Стандартно: 8 точек/мм x 3,85 строки/мм  | Высокое: 8 точек/мм x 7,7 строки/мм |
|                                   | Сверхвысокое: 8 точек/мм x 15,4 строки/мм  |                                     |
| Скорость соединения               | Super G3: 33,6 кбит/с, G3: 14,4 кбит/с   |                                     |
| Метод кодирования                 | MH, MR, MMR, JBIG  |                                     |
| Режим соединения                  | Super G3 / G3  |                                     |
| Форматы оригиналов для передачи   | От А4 (от 8-1/2" x 14" до 8-1/2" x 11") (Максимальная длина страницы для передачи: 500 мм (только односторонняя / черно-белая).      |                                     |
| Зарегистрированные форматы бумаги | От А4 до А5 (от 8-1/2" x 14" до 5 1/2" x 8 1/2")   |                                     |
| Время передачи                    | Ок. 2 секунд * (А4 (8 1/2" x 11") резкое изображение, стандартная бумага, обычные символы, Super G3 (JBIG))<br>Ок. 6 секунд (G3 ECM) |                                     |
| Память                            | 64 Мб  |                                     |
| Примечания                        | Адрес  | Макс. 300 записей                   |
|                                   | Массовая передача  | Макс. 100 получателей               |

\* В соответствии методом передачи 33,6 кбит/с для факсимильных аппаратов Super G3, стандартизованных International Telecommunications Union (ITU-T). Это скорость отправки листа формата А4 (8 1/2" x 11") с приблизительно 700 символами при стандартном качестве изображения (8 x 3,85 симв./мм) в высокоскоростном режиме (33,6 кбит/с). Это скорость передачи только изображения, время контроля передачи не учтено. Фактическое время передачи зависит от текста, типа принимающего аппарата и состояния телефонной линии.

## Технические характеристики сетевого сканера

|  |  |  |
|--|--|--|
| Тип  | Цветной сканер   |  |
| Разрешение сканирования (главное x вертикальное) | 100 x 100 dpi, 150 x 150 dpi, 200 x 200 dpi, 300 x 300 dpi, 400 x 400 dpi, 600 x 600 dpi (передача сканирования) от 50 до 9600 dpi *1 (отправка сканирования по запросу) |  |

## ПРИЗНАНИЕ ТОРГОВЫХ МАРОК

Следующие торговые знаки и зарегистрированные торговые знаки используются в связи с аппаратом и его периферийными устройствами и аксессуарами.

- Microsoft®, Windows®, Windows Server® 2008, Windows® 7, Windows® 8.1, Windows Server® 2012, Windows® 10, Windows Server® 2016, Internet Explorer®, Active Directory, Excel, Office 365, SharePoint и OneDrive являются зарегистрированными торговыми знаками или торговыми знаками Microsoft Corporation в США и/или других странах.
- Intel® является товарным знаком Intel Corporation в США и/или других странах.
- PostScript является зарегистрированным торговым знаком Adobe Systems Incorporated.
- Adobe, логотип Adobe, Acrobat, логотип Adobe PDF и Reader являются зарегистрированными торговыми знаками или торговыми знаками Adobe Systems Incorporated в США и других странах.
- Apple, Mac OS, и EtherTalk являются товарными знаками Apple Inc., зарегистрированными в США и других странах.
- Mozilla® и Firefox® являются зарегистрированными торговыми знаками и торговыми знаками Mozilla Foundation в США и других странах.
- Sharpdesk является торговым знаком корпорации Sharp.
- Sharp OSA является торговым знаком корпорации Sharp.
- Все иные торговые знаки и авторские права являются собственностью их соответствующих владельцев.

Встроенных шрифтах этого принтера используется технология сжатия шрифтов MicroType® компании Monotype Imaging, а также используется масштабируемая подсистема начертания шрифтов UFST® (Universal Font Scaling Technology) компании Monotype Imaging. MicroType® и UFST® являются торговыми знаками Monotype Imaging, Inc., зарегистрированными в Бюро по патентам и товарным знакам США и в некоторых других юрисдикциях.

Candid, Gold и Taffy являются торговыми знаками Monotype Imaging, Inc., зарегистрированными в Бюро по патентам и товарным знакам США и в некоторых других юрисдикциях.

CG Omega, CG Times, Garamond Antiqua, Garamond Halbfett, Garamond Kursiv, Garamond и Halbfett Kursiv являются торговыми знаками Monotype Imaging, Inc. и могут быть зарегистрированы в некоторых юрисдикциях.

Albertus, Arial, Ashley Script, Coronet, Gill Sans, Joanna и Times New Roman являются торговыми знаками MMonotype Corporation, зарегистрированными в Бюро по патентам и товарным знакам США и в некоторых других юрисдикциях.

Avant Garde, ITC Bookman, Lubalin Graph, Mona Lisa, Zapf Chancery и Zapf Dingbats являются торговыми знаками корпорации International Typeface, зарегистрированными в Бюро по патентам и товарным знакам США и в некоторых других юрисдикциях.

Clarendon, Eurostile, Helvetica, Optima, Palatino, Stempel Garamond, Times и Univers являются торговыми знаками Heidelberg Druckmaschinen AG, которые могут быть зарегистрированы в некоторых юрисдикциях при эксклюзивном лицензировании через компанию Linotype Library GmbH, дочернего предприятия, полностью принадлежащего компании Heidelberg Druckmaschinen AG.

Apple Chancery, Chicago, Geneva, Monaco и New York являются торговыми знаками Apple Inc. и могут быть зарегистрированы в некоторых юрисдикциях.

Wingdings является зарегистрированным торговым знаком корпорации Microsoft в США и других странах.

Marigold и Oxford являются торговыми знаками Артура Бейкера (Arthur Baker) и могут быть зарегистрированы в некоторых юрисдикциях.

Antique Olive является торговым знаком Марселя Олива (Marcel Olive) и может быть зарегистрирован в некоторых юрисдикциях.

Hoefler Text является торговым знаком Джонатана Хефлера (Johnathan Hoefler) и может быть зарегистрирован в некоторых юрисдикциях.

HGothicB, HGPMinchoL, HGPMinchoV и HGPMinchoL являются торговыми знаками Ricoh Company, Ltd. и могут быть зарегистрированы в некоторых юрисдикциях. ITC является торговым знаком корпорации International Typeface, зарегистрированным в Бюро по патентам и товарным знакам США и в некоторых других юрисдикциях.

Agfa является торговым знаком Agfa-Gevaert Group и может быть зарегистрирован в некоторых юрисдикциях.

Intellifont, MicroType и UFST являются торговыми знаками Monotype Imaging, Inc., зарегистрированными в Бюро по патентам и товарным знакам США и в некоторых других юрисдикциях.

TrueType является товарным знаком Apple Inc., зарегистрированным в Бюро по патентам и товарным знакам США и в других странах.

PostScript является торговым знаком Adobe Systems Incorporated и может быть зарегистрирован в некоторых юрисдикциях.

HP, PCL, FontSmart и LaserJet являются торговыми знаками компаний Hewlett-Packard Company и могут быть зарегистрированы в некоторых юрисдикциях.

Процессор Type 1, которым оснащено устройство UFST компании Monotype Imaging используется по лицензии компании Electronics For Imaging, Inc. Все прочие торговые знаки являются собственностью их соответствующих владельцев.

|   |  |
|---|--|
| Скорость сканирования (А4 (8 1/2" x 11")) | Ч/Б 40 листов/мин. (200 x 200 dpi) (одностороннее), 18 листов/мин. (200 x 200 dpi) (двустороннее)  |
|   | Цветное 13 листов/мин. (200 x 200 dpi) (одностороннее), 6 листов/мин. (200 x 200 dpi) (двустороннее)   |
|   | <ul style="list-style-type: none"> <li>В стандартном режиме при резком изображении на стандартной бумаге (формат А4 (8 1/2" x 11") с покрытием 6 %) и отключенном датчике цветности. Скорость изменяется в зависимости от объема данных в оригинале.</li> <li>Может изменяться в зависимости от условий окружающей среды.</li> </ul> |
| Интерфейс                                 | 10BASE-T/100BASE-TX/1000BASE-T, USB 2.0 (если используется внешний накопитель)   |
| Совместимые протоколы                     | TCP/IP   |
| Совместимые ОС*2                          | Windows Server 2008, Windows 7, Windows 8.1, Windows Server 2012, Windows 10, Windows Server 2016  |
| формат вывода                             | (Ч/Б) TIFF, PDF<br>Метод сжатия: распаковка, G3 (MH), G4 (MMR) (оттенки серого/цветное)<br>TIFF, JPEG, PDF,<br>Метод сжатия: JPEG (высокая, средняя и низкая степень сжатия)   |
| Драйвер                                   | TWAIN-совместимый  |

\*1: При увеличении разрешения необходимо увеличить формат сканирования.  
\*2: Иногда не удается установить соединение. Дополнительную информацию можно получить у продавца.

## Технические характеристики беспроводной сети

|  |   |                              |
|--|---|------------------------------|
| Тип  | стандарт (встроенный)                       |                              |
| Поддержка стандартов                       | IEEE802.11n/g/b                             |                              |
| Метод передачи                             | OFDM (IEEE 802.11n/g), DS-SS (IEEE 802.11b) |                              |
| Диапазон частот                            | От 2412 до 2472 МГц                         |                              |
| Номер канала                               | каналы 1–13                                 |                              |
| Скорость передачи (значение по стандарту)* | IEEE802.11n: макс. 150 Мбит/с               | IEEE802.11g: макс. 54 Мбит/с |
|  | IEEE802.11b: макс. 11 Мбит/с                |                              |
| Совместимые протоколы                      | TCP/IP (IPv4)                               |                              |
| Мощность беспроводной передачи             | Не более 20 дБм (EIRP)                      |                              |
| Безопасность                               | WEP, WPA2 PSK, WPA/WPA2-mixed PSK, WPA      |                              |

\* Указанные значения представляют собой максимальные теоретические значения для стандарта беспроводных локальных сетей. Они не являются фактическими значениями скорости передачи данных.

Bu kılavuzda, makinenin kullanımına yönelik prosedürler, makinenin güvenli kullanımına yönelik ikazlar ve yöneticiye yönelik bilgiler açıklanmaktadır. Makineyi kullanmadan önce bu kılavuzu okuyun. Ayrıntılı kullanım prosedürleri ve sorun giderme bilgileri için, PDF biçimindeki kılavuzlara bakın.

## UYARILAR

Her talimat bu ürünlerle kullanılan opsiyonel birimleri de kapsar. Elektrik bağlantısının tamamen kesilmesi için fişi ana prizden çekiniz. Priz, makinenin yanında olacak ve kolayca ulaşılacaktır. Bağlantı kesme işlemini kolaylaştırmak için cihaz kolayca erişilebilir bir prizden yanına yerleştirilmelidir.

### Lütfen dikkat

- Bu kılavuzun hazırlanmasında büyük özen gösterilmiştir. Kılavuz hakkında görüşleriniz veya endişeleriniz olursa, lütfen bayinize veya en yakın yetkili servis temsilcinize başvurun.
- Bu ürün sıkı kalite kontrol ve inceleme işlemlerinden geçmiştir. Küçük bir olasılık da olsa, bir kusur ya da diğer bir sorunun tespit edilmesi durumunda, lütfen bayinize veya en yakın yetkili servis temsilcinize başvurun.
- Kanunda belirtilenler haricinde, SHARP ürünün veya opsiyonlarının kullanımı sırasında meydana gelen arızalardan veya ürünün ve opsiyonlarının yanlış kullanımından kaynaklanan arızalardan veya diğer arızalardan veya ürünün kullanımından kaynaklanan hasarlardan sorumlu değildir.

### Uyarı

- Kılavuzun ön yazılı izin olmadan çoğaltılması, uyarlanması veya tercüme edilmesi, telif hakkı yasalarında izin verilenin dışında yasaktır.
- Bu kılavuzdaki bütün bilgiler haber verilmeden değiştirilebilir.

Kılavuzda gösterilen görüntü ekranları, mesajlar ve tuş adları, ürün değişiklikleri ve geliştirmelerinden dolayı gerçek makinedekilerden farklı olabilir.

- Bu makine Independent JPEG Group tarafından geliştirilen modüllere sahip yazılım içerir.
- Copyright© 1995-2007 Adobe Macromedia Software LLC. Tüm hakları saklıdır.

## Garanti

Bu belgeyi mümkün olduğunca doğru ve yararlı hale getirmek için her türlü çaba gösterilmiş olmakla birlikte SHARP Corporation, bu kılavuzun içeriği konusunda herhangi bir garantide bulunmaz. Burada yer alan bütün bilgiler önceden bildirilmeden değiştirilebilir. SHARP, bu kurulum kılavuzunun kullanımıyla ilgili olarak ortaya çıkan dolaylı veya doğrudan zararlardan veya hasarlardan sorumlu değildir. © Copyright SHARP Corporation 2018. Tüm hakları saklıdır. Telif hakkı kanunları çerçevesinde müsaade edilmediği takdirde, önceden yazılı izin alınmadan çoğaltılması, uyarlanması ve tercümesi yasaktır.

## Yazılım Lisansı

Yazılım Lisansı, yazılımı indirdiğiniz\*1 veya CD-ROM üzerinden yüklediğiniz\*2 zaman görüntülenir. Bu yazılımı indirip kullanarak, Yazılım Lisansının şartlarına uyacağınızı kabul ediyorsunuz.

\*1 Yazılım web sitemiz üzerinden edinilirse.

\*2 Makine ile "Software CD-ROM" verilirse.

## Kablosuz LAN

MX-B350W/MX-B350WE/MX-B450W/MX-B450WE: Standart (Dahili tip)

Bazı kullanım ortamlarında blendaj malzemeleri, kurulum konumu, ortam radyo gürültüsünün etkisi, veri iletim hızı ve diğer faktörler nedeniyle kablosuz LAN iletişim aralığı kısılanabilir veya iletişim mümkün olmayabilir.

## Lazer bilgisi

Burada belirtilenler dışındaki kontrollerin kullanımı veya ayarlar veya prosedürlerin uygulanması zararlı radyasyona maruz kalınmasına yol açabilir.

|                    |   |
|--------------------|---|
| <b>Dalga boyu</b>  | MX-B350W/MX-B350WE/MX-B450W/<br>MX-B450WE:<br>788 nm + 12 / -13 nm  |
| <b>Pals sayısı</b> | MX-B350W/MX-B350WE:<br>Normal kağıt modu / Ağır kağıt modu =<br>14,03 µs ± 0,041 µs / 7 mm<br>MX-B450W/MX-B450WE:<br>Normal kağıt modu =<br>11,02 µs ± 0,032 µs / 7 mm<br>Ağır kağıt modu =<br>14,03 µs ± 0,041 µs / 7 mm |
| <b>Çıkış gücü</b>  | MX-B350W/MX-B350WE/MX-B450W/<br>MX-B450WE:<br>Maks. 0,6 mW (LD1+LD2)  |

Bu Dijital Donanım 1.SINIF LAZER ÜRÜNÜDÜR (IEC 60825-1 Edition 3-2014)

## EMC (bu makine ve çevresel birimler)

### UYARI:

EMC düzenlemelerine uygunluk sağlamak için bu cihazda blendajlı arabirim kabloları kullanılmalıdır.

10 m veya daha kısa bir kablo tercih edilir.

Bu bir Class A üründür. Bu ürün, bölgesel kullanımda radyo bozulmalarına sebep olabilir ve bu durumda kullanıcının yeterli tedbirleri alması gerekebilir.

## Bu kılavuzdaki semboller

Makinenin güvenli kullanılmasını sağlamak için, bu kılavuzda çeşitli güvenlik sembolleri kullanılmaktadır. Güvenlik sembolleri aşağıda açıklandığı gibi sınıflandırılır. Kılavuzu okurken sembollerin anlamını anladığınızdan emin olun.

### Sembollerin anlamı



**UYARI**

Ölüm veya ciddi yaralanma tehlikesini gösterir.



**DİKKAT**

Yaralanma veya eşya hasarı tehlikesini gösterir.



**DİKKAT! SICAK**



**SÖKMEYİN**



**SIKIŞMA NOKTASI  
TEMİZ TUTUN**



**ZORUNLU  
EYLEMLER**



**İZİN VERİLMEMEYEN  
EYLEMLER**

## Güç notları



**UYARI**



**Elektrik kablosunu sadece belirtilen voltaj ve akım değerlerine uygun olan bir prize takmaya dikkat edin. Ayrıca prizin uygun şekilde topraklı olması da gerekir. Makinenin kullandığı elektrik prizine başka aygıtları bağlamak için uzatma kablosu veya adaptör kullanmayın.**

**Uygun olmayan güç kaynağının kullanılması elektrik çarpmasına neden olabilir.**

\* Güç kaynağı gereksinimleri için, makinenin sol tarafının sol alt köşesindeki tanıtım plakasına bakın.



**Güç kablosuna zarar vermeyin veya değiştirmeyin.** Güç kablosunun üzerine ağır nesnelere koyulması, çekilmesi veya zorla kıvrılması kabloya hasar verir ve yangın ya da elektrik çarpmasına neden olur.



**Elektik fişini ıslak ellerle takmayın veya çıkarmayın.** Elektrik çarpmasına neden olabilir.



**DİKKAT**



**Elektrik fişini prizden çıkarırken, kablodan çekmeyin.**

Kablodan çekilmesi, telin açığa çıkması ve kırılması gibi hasarlara ve yangın veya elektrik çarpmasına neden olabilir.



**Makineyi uzun süre kullanmayacaksınız, güvenlik için elektrik fişini prizden çektiğinizden emin olun.**



**Makineyi taşıırken, taşımadan önce ana gücü kapatın ve elektrik fişini prizden çekin.**

Kablo hasar görebilir ve yangın ya da elektrik çarpması tehlikesi oluşturabilir.

## Kurulum notları



**DİKKAT**



**Makineyi stabil olmayan veya meyilli bir yüzeye kurmayın. Makineyi makinenin ağırlığını kaldırabilecek bir yüzeye kurun.**

Makinenin düşmesi veya devrilmesi sonucu yaralanma riski mevcuttur. Çevre aygıtlar takılacaksa, ürünü düzgün olmayan, meyilli veya başka şekilde stabil olmayan bir yüzeye kurmayın. Kayma, düşme ve devrilme tehlikesi. Ürünü, ağırlığını kaldırabilecek düzgün, kararlı bir yüzeye kurun.



**Nemli veya tozlu bir yere kurmayın.**

Yangın veya elektrik çarpması tehlikesi. Makineye nem girerse çıktılarda leke oluşabilir ve makine arızalanabilir.



**Aşırı sıcak veya soğuk, nemli veya kuru yerler (ısıtıcıların, nemlendiricilerin veya klimaların yanı).**

Aksi takdirde kağıt nemlenebilir ve makine içerisinde yoğuşma meydana gelir; bu durumda kağıt sıkışabilir ve çıktılarda lekelenme görülebilir. Kurulum yerinde bir ultrason nemlendirici varsa nemlendiricideki nemlendiriciler için saf su kullanın. Musluk suyu kullanılırsa, mineraller ve diğer safsızlıklar açığa çıkarak makine içerisinde birikirler ve çıktıların kirlenmesine yol açarlar.



**Makine kurulduğunda, makineyi emniyete almak için (hareket etmesini önleme) ayarlayıcılar zemine indirilmelidir.**

Ayarlayıcıları zemine iyice temas edinceye kadar kilitleme yönünde döndürün.

**Ofis yerleşiminizin yeniden düzenlenmesi nedeniyle veya başka bir sebepten dolayı makineyi yeniden konumlandırmanız gerekirse, ayarlayıcıları zeminden geri çekin, gücü kapatın ve makineyi taşıyın.**

(Makineyi taşıdıktan sonra, makineyi emniyete almak için ayarlayıcıları yeniden indirin.)



**Doğrudan güneş ışığı gören yerler**

Plastik kısımlar deforme olabilir ve çıktılarda leke oluşabilir.



**Amonyak gazı bulunan yerler**

Makineyi bir diazo kopya makinesinin yanına kurarsanız çıktılarda leke oluşabilir.



**Makinenizi hava dolaşımının kötü olduğu bir yerde kurmayın.**

Yazdırma işlemi sırasında makinenin içinde çok az miktarda ozon oluşur. Oluşan ozon miktarı zararlı değildir ama bir seferde çok fazla yazdırma işlemi yapıldığında hoş olmayan bir koku ortaya çıkabilir. Bu nedenle, makine yeterli hava dolaşımını sağlayacak pencerelerin veya vantilatörlerin bulunduğu bir odaya kurulmalıdır. (Bu koku nadiren baş ağrısına yol açabilir.)

\* Makineyi çalışanların makineden çıkan gazlardan doğrudan etkilenmeyeceği bir yerde kurun. Pencere yakınına kurulduğunda, makinenin doğrudan güneş ışığına maruz kalmadığından emin olun.

**Bir duvarın yakını**

Servis ve yeterli havalandırma amacıyla makinenin etrafında yeterli boşluk bırakınız. (Makine duvara, aşağıda gösterilen mesafelerden daha yakın olmamalıdır.)

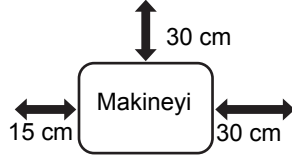
**Titreşime maruz kalan yerler.**

Titreşim arızaya yol açabilir.



Makinede dahili bir sabit disk bulunmaktadır. Makineyi sarsıntılara veya titreşime maruz bırakmayınız. Özellikle de gücü açıkken makineyi kesinlikle hareket ettirmeyiniz.

- Makine kolayca takıp çıkarmak için erişilebilir bir prize yakın olarak yerleştirilmelidir.
- Makineyi başka cihazların bağlı olmadığı bir prize takın. Aynı cihaza bir aydınlatma armatürü de takılı ise ışık titreme yapabilir.

## Sarf malzemeleri hakkında

**DİKKAT****Toner kartuşunu ateşe atmayınız.**

Toner fırlatarak yanıklara yol açabilir.



Toner kartuşlarını çocuklardan uzak bir yerde muhafaza edin.

**UYARI****Makinenin üstüne su veya başka sıvı kabı ya da içine düşebilecek metal nesne koymayın.**

Makinenin içine sıvı dökülür veya nesne düşerse, yangın veya elektrik çarpmasına neden olabilir.

**Makine muhafazasını çıkarmayın.**

Makinenin içindeki yüksek voltajlı parçalar elektrik çarpmasına neden olabilir.

**Bu makinede herhangi bir değişiklik yapmayın.**

Aksi takdirde, yaralanma veya makinede hasara neden olabilir.

**Makineyi temizlemek için yanıcı sprey kullanmayın.**

Spreyden gelen gaz makinenin içindeki sıcak elektrikli bileşenlere ya da ısıtıcı üniteye temas ederse, yangın veya elektrik çarpmasına neden olabilir.

**Duman, garip koku veya başka bir anormallik fark ederseniz, makineyi kullanmayın.**

Bu durumda kullanılırsa, yangın veya elektrik çarpmasına neden olabilir. Ana gücü derhal kapatın ve elektrik fişini prizden çıkarın. Satıcınız veya en yakın yetkili servis temsilcisiyle irtibata geçin.



Fırtına başlarsa, şimşek nedeniyle elektrik çarpması ve yangını önlemek için ana gücü kapatın ve elektrik fişini prizden çıkarın.



Makineye bir parça metal veya su girerse, ana gücü kapatın ve elektrik fişini prizden çıkarın. Satıcınız veya en yakın yetkili servis temsilcisiyle irtibata geçin. Makinenin bu durumda kullanılması elektrik çarpması veya yangına neden olabilir.

**DİKKAT****Işık kaynağına doğrudan bakmayın.**

Yoksa gözleriniz hasar görebilir.

**Makinedeki havalandırma noktalarını kapatmayın. Makineyi havalandırma noktalarını kapatacak bir yere kurmayın.**

Havalandırma noktalarının kapatılması, yangın tehlikesi oluşturacak şekilde makinede ısı oluşumuna neden olur.



Isıtıcı ünitesi ve kağıt çıkışı sıcaktır. Sıkışan kağıdı çıkarırken, ısıtıcı ünitesi ve kağıt çıkışı bölgesine dokunmayın. Kendinizi yakmamaya dikkat edin.



Kağıdı yüklerken, sıkışan kağıdı çıkarırken, bakım yaparken, ön ve yan kapakları kapatırken ve tablaları takıp çıkartırken, parmaklarınızın sıkışmamasına dikkat edin.

Voltaj dalgalanmaları izin verilen aralığı aşarsa, cihaz durabilir.

Bu ürün sadece ticari kullanım için tasarlanmıştır, bu nedenle bekleme ve kapalı modu elektrik enerjisi tüketimine ilişkin ekolojik tasarım gereklilikleri hakkındaki AB Direktifi 2005/32/EC'yi uygulayan 1275/2008 Yönetmeliği'nin (EC) kapsamı dışındadır. Sharp, ürünü ev kullanımı için önermez ve böyle bir kullanım nedeniyle de herhangi bir sorumluluk üstlenmez.

## Akustik gürültü emisyonu

Gürültü emisyonu aşağıdaki URL adresinde görülebilir:

<http://www.sharp-world.com/products/copier/products/>

## GÜVENLİK BİLGİ FORMU (SAFETY DATA SHEET)

SDS (Safety Data Sheet) aşağıdaki URL adresini de görülebilir:

<http://www.sharp-world.com/corporate/eco/env-info/sds/us/index.html>

## SARF MALZEMELERİ

Bu ürün için kullanıcı tarafından değiştirilebilen standart sarf malzemeleri kağıt ve toner kartuşudur.

Toner kartuşları ve şeffaf film için sadece SHARP tarafından belirlenmiş ürünler kullanın.



En iyi kopyalama sonuçları için, sadece, Sharp ürünlerinin ömrünü ve performansını maksimuma çıkarmak için tasarlanan, üretilen ve testten geçirilen Sharp Orijinal Sarf Malzemelerini kullanın. Toner paketinde Orijinal Sarf Malzemesi etiketini arayın.

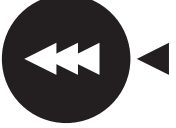

GENUINE SUPPLIES

### Toner kartuşunun saklanması

Yeni bir toner kartuşunu, üst kısmı yukarı bakacak şekilde yatay olarak muhafaza edin. Kartuşu, uçları üzerinde duracak şekilde bırakmayın. Uçları üzerinde bırakılacak olursa toner, kartuşun şiddetle çalkalanmasından sonra eşit dağılmayabilir ve dışarı akmadan kartuş içinde kalır.

- Toneri 40°C (104°F) sıcaklıktan daha serin bir yerde saklayın. Sıcak bir yerde depolama kartuştaki tonerin katılaşmasına neden olabilir.
- Lütfen SHARP tarafından önerilen toner kartuşlarını kullanın. SHARP tarafından önerilenler dışında toner kartuşlar kullanılırsa, makine tam kaliteye ve performansa ulaşamayabilir ve makinenin zarar görmesi riski doğar.

### Yedek parçaların ve sarf malzemelerinin temini

Makinenin onarımı için gereken yedek parçalar, üretimin sona ermesinden sonra en azından 7 yıl süreyle temin edilir. Yedek parçalar, makinenin normal kullanımı sırasında arızalanabilen cihaz parçaları olup, normalde üründün ömründen daha uzun bir ömre sahip olan parçalar ise yedek parça olarak kabul edilmez. Sarf malzemeleri de aynı şekilde üretimin sona ermesinden itibaren 7 yıl süreyle daha temin edilir.

## Sarf malzemelerinin saklanması

### Uygun saklama şekli

1. Sarf malzemelerini şu şartlar altında saklayın:
  - temiz ve kuru,
  - sabit sıcaklıkta,
  - doğrudan güneş ışığına maruz kalmayacağı bir yerde.
2. Kağıdı ambalajında ve düz bir yerde saklayın.
3. Dik olarak veya ambalajı dışında saklanan veya düz olmayan yerde bırakılan kağıtlar kıvrılabilir veya nemlenebilir; bu da kağıt sıkışmasına yol açabilir.

# PARÇA ADLARI

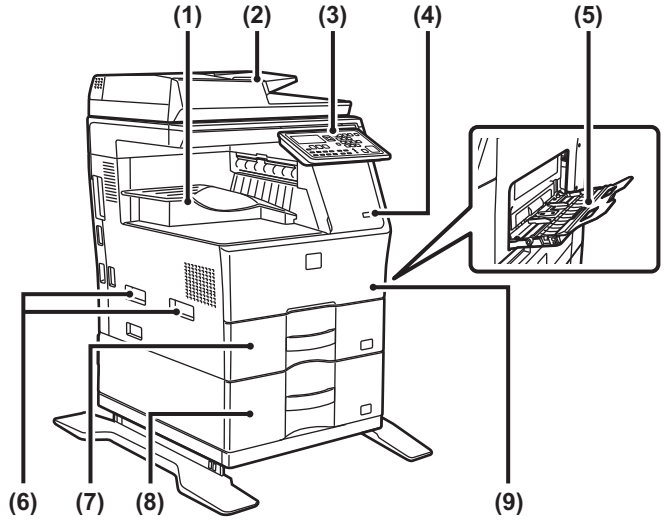

- (6) Taşıma kolu  
(7) Tabla 1  
(8) Tabla 2 (600 sayfalık kağıt besleme ünitesi takıldığında)\*  
(9) Ön kapak
- (1) Çıktı tablası (çıkış tablası kabini)  
(2) Otomatik belge besleyici  
(3) Kontrol paneli  
(4) USB portu (A Tipi)  
(5) Baypas tablası

\* Çevresel cihaz.

# GÜCÜ AÇMA

Bu bölümde, makine gücünün nasıl açılacağı/kapatılacağı ve makinenin nasıl yeniden başlatılacağı açıklanmaktadır. Güç anahtarı makinenin sol tarafında bulunmaktadır.

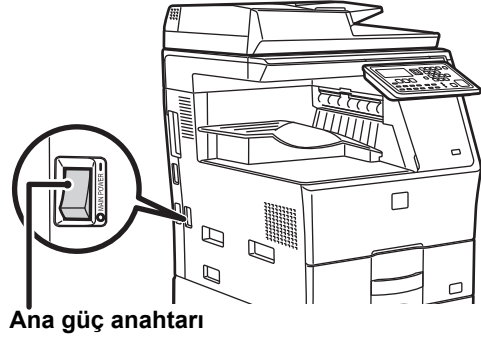

## Güçü açma

Güç anahtarını " | " konumuna getirin.

## Güçü kapatma

Güç anahtarını " O " konumuna getirin.

## Makineyi yeniden başlatın

Ana güç anahtarını kapatın ve ardından açın.



Bir makine arızasından kuşkulanırsanız, yakınlarda fırtınalı gök gürültülü hava varsa veya makineyi başka bir yere taşıyacağınız zaman ana güç anahtarını kapatın ve fişi prizden çıkarın.



- Faks fonksiyonunu kullanırken, ana güç anahtarını mutlaka " | " konumunda tutun.
- Güç açıldıktan veya makine uyku modundan uyandırıldıktan sonra yazdırma ve diğer fonksiyonlar, kısa süreliğine kullanılamaz. Bu süre, makinenin normal yazdırma için hazırlanmasını sağlamak için gerekir ve bu süreye ısınma süresi denir.

# YÖNETİCİ İÇİN

## Ayar modu parolası

Ayarlar modu, ya kontrol panelinden ya da bir bilgisayarın web tarayıcısını kullanarak değiştirilebilir. Makine kurulumundan sonra, yeni bir parola ayarlamak için Kullanım Kılavuzu'ndaki [SİSTEM AYARLARI] bölümüne bakın.

## Bu makineden oturum açmak için parola

Makine için fabrika varsayılan parolası "00000".

## Bilgisayardan oturum açmak için parola

Bir web tarayıcısından giriş yapabilecek iki hesap vardır: "Yönetici" ve "Kullanıcı". Her bir hesap için fabrika varsayılan şifreleri aşağıda gösterilmiştir. "Yönetici" olarak giriş yapmak, web tarayıcısıyla erişilebilen tüm ayarları yönetmenize imkan tanıyacaktır.

|           | Hesap | Parola |
|-----------|-------|--------|
| Kullanıcı | users | users  |
| Yönetici  | admin | admin  |

## Ağa bağlanılırken dikkat edilmesi gereken noktalar

Makineyi ağa bağlarken, doğrudan İnternet'e değil, makineyle iletişim için korumalı LAN içinde güvenlik duvarı gibi bir yöntemle sadece yetkilendirilmiş cihazın (PC gibi) bağlandığı alt ağa (aralık yönlendirici tarafından bölünür) bağlayın. Ve ağ durumunun her zaman sürdürülebilmesi için, bağlı cihazları alt ağda yönetin. Ayrıca, yasa dışı erişimi engellemek için filtre ayarı fonksiyonunu kullanın.



## Parola yönetimi hakkında

Yönetici parolasının, makine kurulduktan hemen sonra değiştirilmesi istenir. Parola, yönetici tarafından değiştirilmeli ve sağlam şekilde korunmalıdır. Değiştirilen parolayı aşağıdaki tabloya yazın ve dikkatle muhafaza edin.

Lütfen "Yeni Parolayı" yazın.

| Fabrika varsayılanı | Yeni Parolayı  |
|---------------------|----------------|
| Yönetici parolası   | 00000<br>admin |
|                     |                |
|                     |                |



Lütfen yeni ayarlanan yönetici parolasını unutmamaya dikkat edin. Unutulursa onaylamanın başka yolu yoktur ve yönetici yetkisi gerektiren bazı ayarlar ve işlevler kullanılamaz.

## Faks işlevi kullanıcıları için

### Önemli güvenlik talimatları

- Telefon ekipmanınız düzgün bir şekilde çalışmıyorsa, telefon ağına zarar verebileceği için hemen telefon hattı ile bağlantısını kesmelisiniz.
- Gök gürültülü bir fırtına sırasında kesinlikle telefon hattı döşemeyin.
- Priz özel olarak nemli bölgeler için tasarlanmamışsa telefon prizlerini asla nemli bölgelere yerleştirmeyin.
- Ağ arayüzünde telefon hattının bağlantısı kesik değil ise izole edilmemiş telefon kablosu ve uçlarına asla dokunmayın.
- Telefon hattı döşerken veya değiştirirken dikkatli olun.
- Gök gürültülü bir fırtına sırasında telefon (kablosuz telefon dışında) kullanmayın. Yıldırım nedeniyle elektrik çarpması riski uzak bir ihtimal olsa da mevcuttur.
- Gaz kaçağını bildirmek için kaçağın yakınlarında telefon kullanmayın.
- Makineyi suyun yanına veya siz ıslakken monte etmeyin veya kullanmayın. Makinenin üzerine herhangi bir sıvı dökmemeye gayret edin.
- Bu talimatları saklayın.

## Kullanım kılavuzları

Bu kılavuza yönelik talimatlar, aşağıdaki üç bölüme ayrılır.

### Makineyi kullanmadan önce

#### Başlangıç Kılavuzu: Bu kılavuz

Bu bölümde güvenli kullanımı sağlamaya yönelik önlemler açıklanmaktadır. Ayrıca, bu bölümde bu makinenin bakımından sorumlu kişilere önemli bilgiler verilir. Makineyi ilk defa kullanmadan önce bu bölümü okuyun.

### Kullanım talimatları

#### Kullanım Kılavuzu (PDF)

Bu makinenin sağladığı fotokopi ve diğer çeşitli fonksiyonlarla ilgili bilgiler "Kullanım Kılavuzu" adı verilen bir PDF'de toplanmıştır. Bu makinenin nasıl kullanılacağını öğrenmek, fonksiyonlarıyla ilgili daha fazla bilgi edinmek için veya kullanım sırasında sorun yaşadığınız zaman bu Kullanım Kılavuzu'nu okuyun.

### Bilgisayardan doğrudan yazdırma

#### Yazılım Kurulum Kılavuzu (PDF)

Bu bölümde bu makineyi yazıcı veya ağ tarayıcısı olarak kullanırken gereken farklı sürücülerin nasıl kurulacağını açıklar. Bu makineyi bir bilgisayar yoluyla kullanırken bu bölümü okuyun.

### Kullanım Kılavuzu nasıl okunur

Yardımcı CD-ROM hakkındaki Kullanım Kılavuzu, makinenin kullanımı hakkında ayrıntılı talimatlar sağlar. Bu Kullanım Kılavuzu, PDF formatında sunulur.

- (1) Gönderilen CD-ROM'u CD-ROM sürücünüze yerleştirin.
- (2) CD-ROM ikonuna çift tıklayın veya CD-ROM'un içeriğini görüntüleyin.
- (3) İncelemek istediğiniz klasör diline çift tıklayın (örnek: İngilizce için "English") ve incelemek istediğiniz kılavuza (UsersManual\_xx.pdf/ SoftwareSetupGuide\_xx.pdf (ülke kodunuzu "xx" ile değiştirin.)) çift tıklayın.

Kılavuzu PDF formasında görüntülemek için Acrobat Reader veya Adobe Systems Incorporated şirketine ait Adobe Reader gerekir. Gereken program bilgisayarınızda kuruluysa, programlar aşağıdaki bağlantıdan indirilebilir:

URL: <http://www.adobe.com/>



# SIKIŞMAYI GİDERME

Kopyalama sırasında kağıt sıkıştığında, " ⚠ Kağıt yolunu temizleyin." mesajı ve sıkışan kağıdın konumu belirir. Konumu kontrol edin ve sıkışmayı giderin. Sıkışan kağıdı çıkarmaya yönelik ayrıntılı prosedürler için Kullanım Kılavuzu'na bakın.



Sıkışan bir kağıdı çıkartırken kağıt yırtılabilir. Böyle bir durumda, yırtılan tüm kağıt parçalarını makineden çıkardığınızdan emin olun.

## BELGE BESLEYİCİ

### (1) Sıkışan orijinali çıkartın.

Orijinali, belge besleyicisinden çıkarın. Aşağıdaki A, B ve C bölümlerinin resmi gösterdiğinden emin olun ve sıkışan orijinali çıkarın.

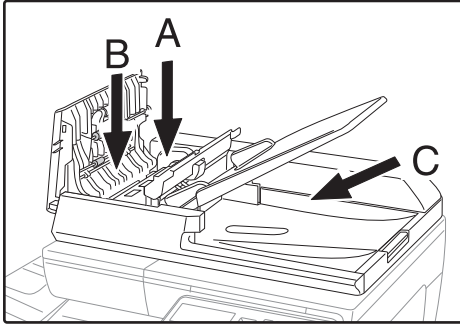

### • Bölüm A

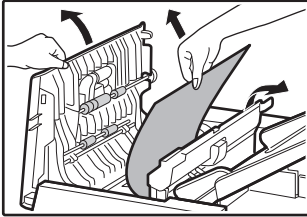

### • Bölüm B

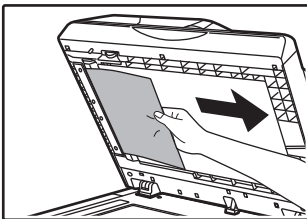
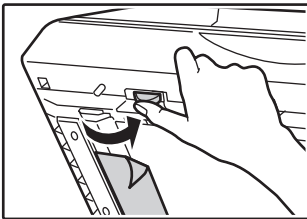

### • Bölüm C

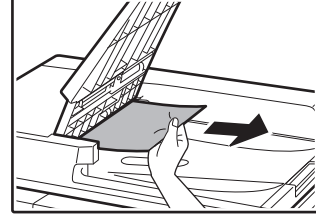

(2) Hatalı besleme konum göstergesinin yanıp sönmesini durdurmak için [Tamam] tuşuna basın.

(3) Ekranda sayı ile gösterilen orijinaleri belge besleyicisi tepsisine geri koyun ve [BAŞLAMA] tuşuna basın.

Kopyalama, sıkışma oluştuğunda kalan orijinalerden devam eder.

## BAYPAS TEPSESİ

(1) Bypass tablasında kalan tüm kağıtları çıkarın.

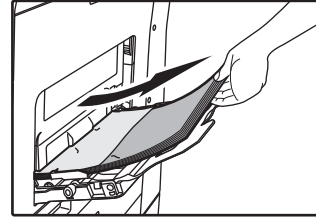

(2) Sıkışan kağıdı bypass tablasından nazikçe çıkarın.

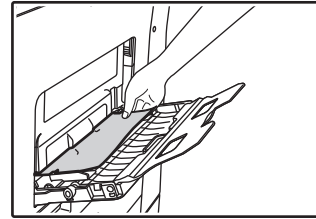

(3) Yan kapak aç/kapa kolunu kavrayın ve yan kapağı yavaşça açıp kapatın.

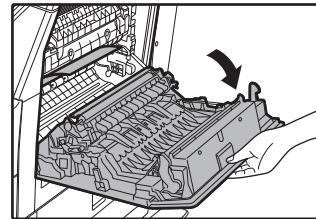

(4) Kağıt besleme topuzunu çevirin ve içindeki kağıdı dışarı besleyin. (bkz. "A kağıt besleme alanında sıkışma (sayfa 200)")

- (5) Yardımcı tablayı ve sonra bypass tablasını kapatın, yan kapak aç/kapa kolunu kavrayın ve yan kapağı yavaşça açın ve kapatın.

" ⚠ Kağıt yolunu temizle." mesajı silinir ve kopyalama yapılabilir.

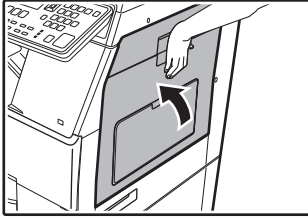

## MAKİNE

Bir hatalı beslemeyi makinenin içinden çıkarmak için, yan kapağı açın, hatalı beslemenin "A", "B" ya da aşağı "C"de mi gerçekleştiğini kontrol edin ve hatalı besleme çıkarma prosedürünü takip edin.

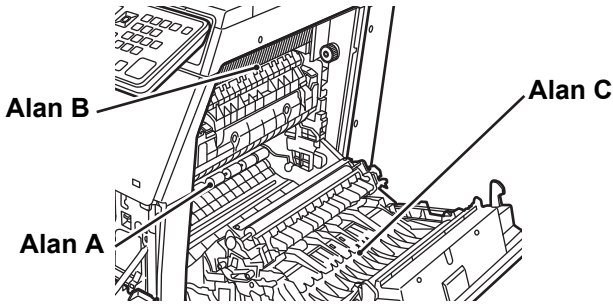

## A kağıt besleme alanında sıkışma

- (1) Sıkışan kağıdı dikkatli bir şekilde çıkartın. Onu çıkartmaya yardımcı olmak için, bobini çevirme düğmesini ok yönünde çevirin.

Sıkışmış kağıdı çıkartırken onu yırtmamaya dikkat edin. Birleştirme ünitesi sıcaktır. Sıkışan kağıtları çıkartırken birleştirme ünitesine dokunmayın. Bu, bir yanığa veya yaralanmaya neden olabilir.

Bobinin dönen düğmesi      Fiksaj birimi

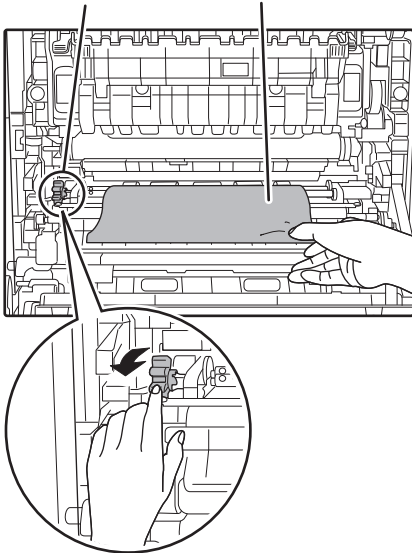

- (2) Yan kapağı kapatın.

" ⚠ Kağıt yolunu temizle." mesajı silinir ve kopyalama yapılabilir.

## B kağıt besleme alanında sıkışma

- (1) Daha kolay çıkmasını sağlamak için, birleştirme ünitesinin basınç ayarlama kollarını indirin.

Isy ünitesi basınç ayar kolları

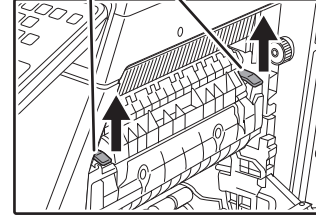

- (2) Sıkışan kağıdı çıkartın.

Sıkışmış kağıdı çıkartırken onu yırtmamaya dikkat edin. Birleştirme ünitesi sıcaktır. Sıkışan kağıtları çıkartırken birleştirme ünitesine dokunmayın. Bu, bir yanığa veya yaralanmaya neden olabilir.

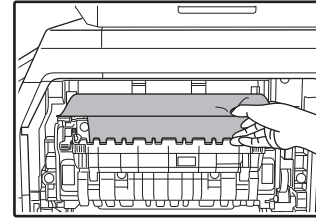

- (3) Sıkışmış kağıt çıkarılamıyorsa, kağıdı, kağıt çıkış bölgesine çekerek çıkarın.

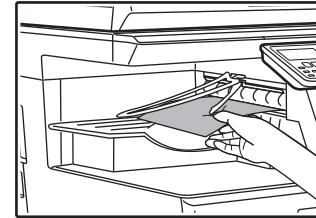

- (4) Birleştirme ünitesi basınç ayarlama kollarını çalışma konumlarına geri döndürmek için kaldırın.

- (5) Yan kapağı kapatın.

" ⚠ Kağıt yolunu temizle." mesajı silinir ve kopyalama yapılabilir.

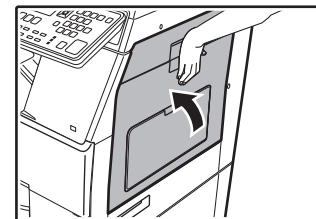

## C taşıma alanında sıkışma

### (1) Sıkışan kağıdı çıkartın.

Sıkışmış kağıdı çıkartırken onu yırtmamaya dikkat edin.

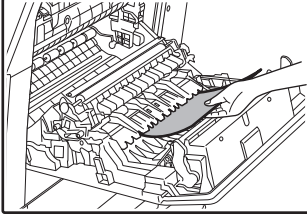

### (2) Çift yönlü taşıyıcı kolunu orijinal konumuna geri getirin ve yan kapağı kapatın.

" ⚠ Kağıt yolunu temizle." mesajı silinir ve kopyalama yapılabilir.

## 1. KAĞIT TEPSESİNDE SIKIŞMA

### (1) Yan kapağı açın ve sıkışan kağıdı çıkarın (bkz. adım (1) / "C taşıma alanında sıkışma (sayfa 201)").

### (2) Üst kağıt tepsisini kaldırıp çekin ve sıkışan kağıdı çıkartın.

Sıkışmış kağıdı çıkartırken onu yırtmamaya dikkat edin.

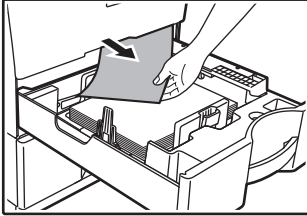

### (3) Üst kağıt tepsisini tam içeri sokun.

Tepsiyi tamamen içeri itin.

### (4) Yan kapağı açın ve kapatın.

" ⚠ Kağıt yolunu temizle." mesajı silinir ve kopyalama yapılabilir.

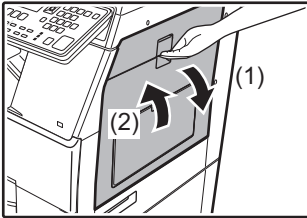

## 2. KAĞIT TEPSESİNDE SIKIŞMA (Seçenek)

### (1) Alt yan kapağı açın.

Alt taraftaki kapağı açmak için kolu kavrayın.

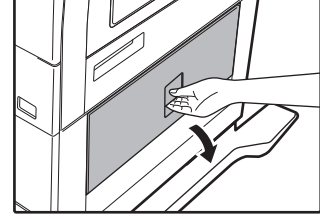

### (2) Sıkışan kağıdı çıkartın.

Sıkışmış kağıdı çıkartırken onu yırtmamaya dikkat edin.

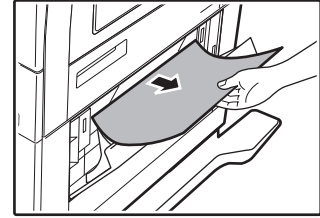

### (3) Alt yan kapağı kapatın.

" ⚠ Kağıt yolunu temizle." mesajı silinir ve kopyalama yapılabilir.

### (4) Sıkışan kağıt, 2. adımda görülmediğinde, alt kağıt tepsisini kaldırıp çekin ve sıkışan kağıdı çıkartın.

Sıkışmış kağıdı çıkartırken onu yırtmamaya dikkat edin.

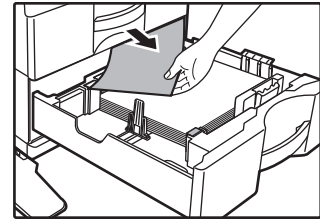

### (5) Alt kağıt tepsisini kapatın.

Tepsiyi tamamen içeri itin.

Mesaj silinmediğinde, kağıt parçası kalmamasını sağlamak için tekrar kontrol edin.

# TONER KARTUŞUNU DEĞİŞTİRME

"Toner kartuşunu değiştir." mesajı görüntüledikten sonra mutlaka toner kartuşunu değiştirin. Bir takım toner kartuşunu hazırda bulundurun; böylece, toner bittiğinde toner kartuşu hemen değiştirebilirsiniz. Toner kartuşunu değiştirmeye yönelik ayrıntılı prosedürler için Kullanım Kılavuzu'na bakın.

## (1) Ön kapağı açın.

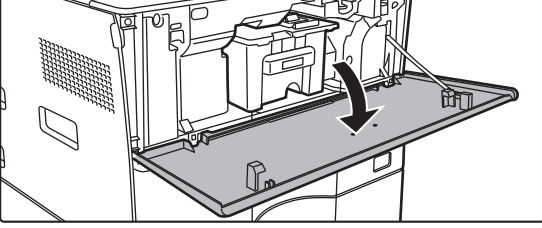

## (2) Toner kartuşunu kendinize doğru çekin.

Toner kartuşunu yatay konumda yavaşça çıkarın. Kartuş hızlı şekilde çekilirse, toner dökülebilir.

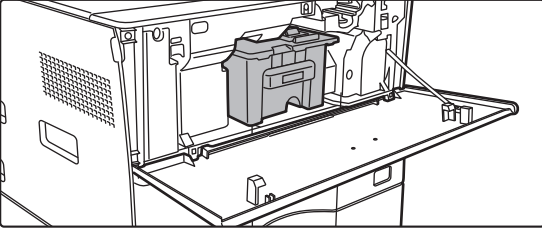

Toner kartuşunu gösterildiği şekilde iki elle tutun ve yavaşça makineden dışarı çekin.

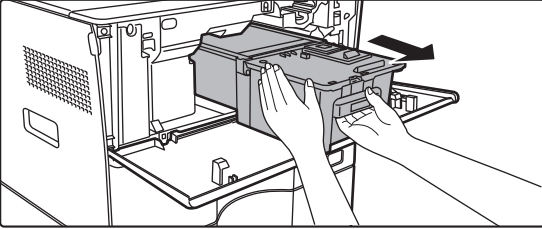

## (3) Yeni toner kartuşunu ambalajından çıkartın ve beş-altı defa yatay olarak sallayın.

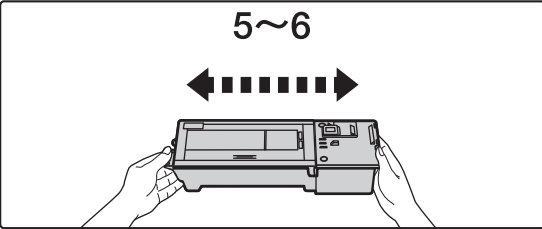

## (4) Yeni toner kartuşunu yavaşça yerine yerleştirin.

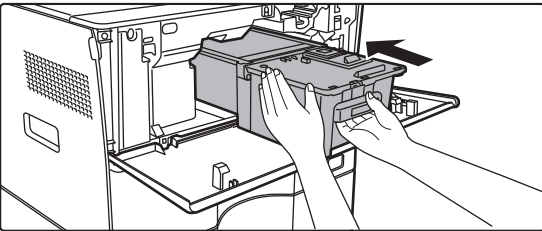

## (5) Bir "tık" sesi işitene kadar sağlamca bastırın.

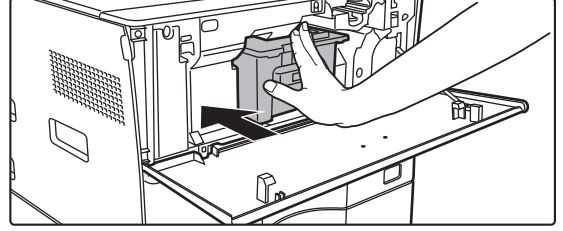

## (6) Ön kapağı kapatın.

Toner kartuşu değiştirildikten sonra, makine otomatik olarak görüntü ayarlama moduna girer. Bu esnada ön kapağı açmayın.

# ÖZELLİKLER

EEE Yönetmeliğine Uygundur

## Temel Özellikler / Fotokopi Özellikleri

|                                      |  |   |
|--------------------------------------|--|---|
| Ad                                   | MX-B350W/MX-B350WE/MX-B450W/MX-B450WE  |   |
| Tür                                  | Masaüstü   |   |
| Renk                                 | Monokrom   |   |
| Fotokopi sistemi                     | Lazer elektrostatik fotokopi   |   |
| Tarama çözünürlüğü                   | Tarama (Siyah Beyaz): 600 × 600 dpi, 600 × 300 dpi<br>Yazdırma: 600 × 600 dpi  |   |
| Derecelendirme                       | Tarama: 256 seviyeye eşdeğer<br>Yazdırma: 256 seviyeye eşdeğer   |   |
| Orijinal kağıt boyutları             | Maks. A4 (8-1/2" x 14") yapraklar ve ciltli belgeler için  |   |
| Kopya boyutları                      | A4 ila A6 (8-1/2" x 14" ila 5-1/2" x 8-1/2"),<br>Zarf (Monarch, COM10, COM9, DL, C6, C5)<br>Ana tabla (Tepsi 1):<br>A4 ila A6 (8-1/2" x 11" ila 5-1/2" x 8-1/2")<br>Çoklu geçiş tablası:<br>A4 ila A6 (8-1/2" x 14" ila 5-1/2" x 8-1/2"), Zarf<br>Kayıp kenar boşluğu<br>Ön kenar: 4 mm ± 1 mm (11/64" ± 3/64")<br>Arka kenar: 2 mm ila 5 mm (3/32" ila 13/64")<br>Sol kenar / Sağ kenar: toplam 4 mm ± 2 mm (11/64" ± 3/32")  |   |
| Kağıt türü                           | Ana tabla (Tepsi 1):<br>Düz<br>Çoklu geçiş tablası:<br>Düz, Ağır Kağıt, İnce Kağıt, Özel ortam<br>Kağıt ağırlığı:<br>Ana tabla (Tepsi 1):<br>60 g/m <sup>2</sup> ila 105 g/m <sup>2</sup> (16 lbs. bond ila 28 lbs. bond)<br>Çoklu geçiş tablası:<br>55 g/m <sup>2</sup> ila 220 g/m <sup>2</sup> (13 lbs. bond ila 80 lbs. Cover)<br>• Bazı kullanım koşulları veya kağıt türleri doğru yazdırmaya mani olabilir.<br>• Özel ortam (zarflar, etiketler, kuşe kağıt, şeffaf filmler, vb.) veya 106 g/m <sup>2</sup> ila 220 g/m <sup>2</sup> (28 lbs. bond ila 80 lbs. Cover) kağıt kullanmak için satıcınıza veya en yakın yetkili servis temsilcinize başvurun. |   |
| Isınma süresi                        | 29 saniye<br>• Bu, ortam koşullarına bağlı olarak değişebilir.<br>• Güç düğmesinden. Ana güç düğmesinden, 30 saniye sürer.   |   |
| İlk kopya süresi*                    | MX-B350W<br>MX-B350WE  | MX-B450W<br>MX-B450WE   |
| Belge camı                           | 9,0 saniye   | 8,5 saniye  |
| RSPF                                 | 9,5 saniye   | 9,0 saniye  |
|                                      | • Bu, makinenin durumuna göre değişebilir.<br>* A4 (8-1/2" x 11") yapraklar.   |   |
| Kopyalama oranları                   | Aynı boyut: 1: 1 ± % 0,8<br>Büyütme (AB boyutu): %115, %122, %141, %200<br>(İnç boyutu: %129, %200)<br>Küçültme (AB boyutu): % 50, % 70, % 81, % 86<br>(İnç boyutu: % 50, % 64, % 77)<br>Yakınlaştırma aralığı: % 1'lik artımlar ile % 25 ila 400, toplam 376 artım. Yakınlaştırma oranı mm belirlendiğinde hesaplanabilir.<br>(%25 - 200 otomatik belge besleyici kullanıldığında)  |   |
| Sürekli kopyalama hızları*           | MX-B350W<br>MX-B350WE  | MX-B450W<br>MX-B450WE   |
|                                      | 35 kopya/dk.<br>(Özel Boyut: 28 kopya/dk.)   | 45 kopya/dk.<br>(Özel Boyut: 37 kopya/dk.)                              |
|                                      | * Aynı orijinal kaynak için sürekli hız. Görüntü kalitesini dengelemek için çıktı geçici olarak kesintiye uğrayabilir. Hız, bazı ortamlarda düşebilir.   |   |
| Kağıt besleme / kapasite             | 550 yaprak 1 tablada (500) artı 50-yaprak çoklu geçiş tablasında<br>• 80 g/m <sup>2</sup> (20 lbs. bond) ağırlığında kağıt kullanarak  |   |
| Maks. kağıt besleme / maks. kapasite | 1150 yaprak 2 tepside (550 + 600 × 1) + 50-yapraklı çoklu geçiş tepsi<br>• 80 g/m <sup>2</sup> (20 lbs. bond) ağırlığında kağıt kullanarak   |   |
| Sürekli kopyalama                    | Maks. 999 kopya  |   |
| Bellek                               | Standart 1 GB<br>• 1 GB = Bir milyon bayt. Gerçek biçimlendirme kapasitesi daha azdır.   |   |
| Ortam                                | Çalışma ortamı   | 10 °C ila 35 °C (50 °F ila 95 °F)<br>(% 20 ila % 85 BN) 590 - 1.013 hPa |
|                                      | Standart ortam   | 21 °C ila 25 °C (69,8 °F ila 77 °F)<br>(% 50 ± 10 BN)                   |

|                       |   |
|-----------------------|---|
| Gerekli güç beslemesi | Yerel voltaj ± % 10 (Güç kaynağı gereksinimleri için, makinenin sol tarafında, alt köşedeki tanıtım plakasına bakın.)<br>Enerji tüketimi (seçenekler dahil)<br>Maks. 1,84 kW (220-240 V) 8A / Maks. 1,44 kW (120 V) 12A |
| Boyutlar              | 492 mm (G) × 517 mm (D) × 560 mm (Y)<br>(19-3/8" (G) × 20-23/64" (D) × 22-1/16" (Y))  |
| Ağırlık               | Yaklaşık 29 kg (64,0 lbs.)  |
| Genel ölçüler         | 687 mm (G) × 517 mm (D) (27-1/16" (G) × 20-23/64" (D))<br>(Çoklu baypass tablasına sahip ve çıktı tablası uzantısı uzatılmış)   |

## Otomatik Belge Besleyici

|                           |  |
|---------------------------|--|
| Belge besleyici türleri   | Ters Çeviren Tek Geçişli Besleyici (RSPF)  |
| Orijinal kağıt boyutları  | A4 ila A6 (8-1/2" x 14" ila 5-1/2" x 8-1/2")<br>Kartvizit (89 ila 91 mm x 51 ila 55 mm)  |
| Orijinal kağıt türleri    | Kağıt ağırlığı<br>Düz kağıt 50 g/m <sup>2</sup> ila 105 g/m <sup>2</sup> (13 lbs. ila 28 lbs.)<br>Kartvizit 0,1 ila 0,2 mm<br>İki taraflı 50 g/m <sup>2</sup> ila 105 g/m <sup>2</sup> (13 lbs. ila 28 lbs.) |
| Kağıt depolama kapasitesi | 50 sayfa (80 g/m <sup>2</sup> (20 lbs.))<br>(veya maksimum 6,5 mm (17/64") yığın yüksekliği)<br>Kartvizit: 25 adet (Kalınlık: 0,2 mm)<br>(veya maksimum 6,5 mm (17/64") yığın yüksekliği)                    |
| Tarama hızı (kopya)       | 40 yaprak/dakika<br>• Tek taraflı tarama yaparken, A4 (8-1/2" x 11"), 600 × 300 dpi  |

## Kağıt besleme ünitesi

|                       |   |
|-----------------------|---|
| Ad                    | 600 Sayfa Kağıt Besleme Birimi (MX-CS14)  |
| Kağıt boyutları       | A4, B5, A5, 8-1/2" x 14", 8-1/2" x 13-1/2", 8-1/2" x 13-2/5", 8-1/2" x 13", 8-1/2" x 11", 7-1/4" x 10-1/2", 5-1/2" x 8-1/2" |
| Kullanılabilir kağıt  | 55 g/m <sup>2</sup> ila 220 g/m <sup>2</sup> (13 lbs. bond ila 80 lbs. Cover)   |
| Kağıt kapasitesi      | 600 yaprak  |
| Gerekli güç beslemesi | Ana makineden sağlanır  |
| Boyutlar              | 428 mm (G) × 517 mm (D) × 172 mm (Y)<br>(16-55/64" (G) × 20-23/64" (D) × 6-25/32" (Y))                                      |
| Ağırlık               | Yaklaşık 7 kg (15,5 lbs.)   |

## Yüksek stand/Düşük stand

|          |   |  |
|----------|---|--|
| Ad       | Yüksek stand (MX-DS22)  | Alçak stand (MX-DS23)  |
| Boyutlar | 568 mm (G) × 667 mm (D) × 358 mm (Y)<br>(22-3/8" (G) × 26-17/64" (D) × 14-7/64" (Y))<br>(ayarlayıcılar hariç) | 568 mm (G) × 667 mm (D) × 73 mm (Y)<br>(22-3/8" (G) × 26-17/64" (D) × 2-7/8" (Y))<br>(ayarlayıcılar hariç) |
| Ağırlık  | Yaklaşık 13 kg (28,7 lbs.)  | Yaklaşık 7 kg (15,5 lbs.)  |

## Ağ Yazıcısı Özellikleri

|                        |  |
|------------------------|--|
| Tür                    | Dahili tür   |
| Devamlı yazdırma hızı  | Devamlı kopyalama hızıyla aynı   |
| Çözünürlük             | Veri işleme: 600 × 600 dpi<br>Yazdırma: 600 × 600 dpi  |
| Sayfa açıklama dili    | PCL6 emülasyonu, PostScript®3™ emülasyonu  |
| Uyumlu protokoller     | TCP/IP (LPD/Port9100/IPP/FTP/WSD)  |
| Uyumlu işletim sistemi | Windows Server 2008, Windows 7, Windows 8.1, Windows Server 2012, Windows 10, Windows Server 2016<br>Mac OS X (10.6, 10.7, 10.8, 10.9, 10.10, 10.11, 10.12, 10.13) |
| Dahili yazı tipleri    | PCL için 80 font, PostScript®3™ emülasyonu için 136 font   |
| Bellek                 | Makine sistem belleği  |
| Arayüz                 | 10BASE-T/100BASE-TX/1000BASE-T<br>USB 2.0 (Sistem, yüksek hız modu)  |

## Faks Özellikleri

|                      |   |
|----------------------|---|
| Tür                  | Standart (Dahili tip)   |
| Kullanılabilir satır | Genel telefon hatları (PSTN), özel birim santral (PBX)  |
| Çözünürlük           | Standart: 8 nokta/mm x 3,85 satır/mm<br>Hassas: 8 nokta/mm x 7,7 satır/mm<br>Süper Hassas: 8 nokta/mm x 15,4 satır/mm |
| Bağlanma hızı        | Super G3: 33,6 kbps, G3: 14,4 kbps  |
| Kodlama yöntemi      | MH, MR, MMR, JBIG   |
| Bağlantı modu        | Super G3 / G3   |

|                                      |  |                 |
|--------------------------------------|--|-----------------|
| İletim için orijinal kağıt boyutları | A4 (8-1/2" x 14" ile 8-1/2" x 11")<br>(Maksimum uzunluğu 500 mm olan kağıt iletilir (tek taraflı / sadece S/B).                |                 |
| Kayıtlı kağıt boyutu                 | A4 ile A5 (8-1/2" x 14" ile 5-1/2" x 8-1/2")   |                 |
| İletim süresi                        | Yaklaşık 2 saniye* (A4 (8-1/2" x 11") Sharp standart kağıt, normal karakterler, Super G3 (JBIG))<br>Yaklaşık 6 saniye (G3 ECM) |                 |
| Bellek                               | 64 MB  |                 |
| Notlar                               | Adres  | Maks. 300 giriş |
|                                      | Toplu iletilimler  | Maks. 100 alıcı |

\* Super G3 faks makineleri için Uluslararası Telekomünikasyon Birliği (ITU-T) tarafından standartlaştırılan 33,6 kbps iletim yöntemi ile uyumludur. Bu, yüksek hız modunda (33,6 kbps) standart görüntü kalitesinde (8 x 3,85 karakter/mm) 700 karakterlik bir A4 (8-1/2" x 11") boyutlu kağıt gönderildiğinde hızdır. Bu, sadece görüntü bilgisi için iletim hızıdır ve iletim kontrolü için süre içermez. Bir iletim için gereken gerçek süre metnin içeriğine, alıcı faks makinesinin türüne ve telefon hattının koşullarına bağlıdır.

## Ağ Tarayıcısı Özellikleri

| Tür                              | Renkli tarayıcı   |
|----------------------------------|---|
| Tarama çözünürlüğü (ana x dikey) | 100 x 100 dpi, 150 x 150 dpi, 200 x 200 dpi, 300 x 300 dpi, 400 x 400 dpi, 600 x 600 dpi (itmeli tarama)<br>50 ila 9600 dpi *1 (çekmeli tarama)   |
| Tarama hızı (A4 (8-1/2" x 11"))  | S/B 40 yaprak/dakika (200 x 200 dpi) (tek taraflı),<br>18 sayfa/dakika (200 x 200 dpi) (iki taraflı)  |
| Renkli                           | 13 yaprak/dakika (200 x 200 dpi) (tek taraflı),<br>8 sayfa/dakika (200 x 200 dpi) (iki taraflı)   |
|                                  | <ul style="list-style-type: none"> <li>Standart modda Sharp standart kağıt (A4 (8-1/2" x 11")) %6 kapsamaya sahip kullanıldığında ve otomatik renk detektörü kapalıyken. Hız, orijinalin veri hacmine bağlı olarak değişir.</li> <li>Bu, ortam koşullarına bağlı olarak değişebilir.</li> </ul> |
| Arayüz                           | 10BASE-T/100BASE-TX/1000BASE-T,<br>USB 2.0 (harici bellek cihazı kullanıldığında)   |

|                          |   |
|--------------------------|---|
| Uyumlu protokoller       | TCP/IP  |
| Uyumlu İşletim Sistemi*2 | Windows Server 2008, Windows 7, Windows 8.1, Windows Server 2012, Windows 10, Windows Server 2016   |
| Çıkış biçimi             | (S/B)<br>TIFF, PDF<br>Sıkıştırma yöntemi: açma, G3 (MH), G4 (MMR)<br>(Gri ölçekli/rengli)<br>TIFF, JPEG, PDF<br>Sıkıştırma yöntemi: JPEG (yüksek, orta ve düşük sıkıştırma) |
| Sürücü                   | TWAIN uyumlu  |

\*1: Çözünürlük artırıldığında, tarama boyutunu azaltmalısınız.

\*2: Bağlantının kurulamadığı durumlar vardır. Lütfen daha fazla bilgi için yerel satıcınızla iletişime geçin.

## Kablosuz LAN Teknik Özellikleri

|                               |  |
|-------------------------------|--|
| Tür                           | Standart (Dahili tip)  |
| Uyumluluk standartları        | IEEE802.11n/g/b  |
| İletim yöntemi                | OFDM (IEEE 802.11n/g), DS-SS (IEEE 802.11b)  |
| Frekans aralığı               | 2412 MHz ila 2472 MHz  |
| Kanal numarası                | ch 1 - ch 13   |
| İletim hızı (standart değer)* | IEEE802.11n maks. 150 Mbps<br>IEEE802.11g maks. 54 Mbps<br>IEEE802.11b maks. 11 Mbps |
| Uyumlu protokoller            | TCP/IP (IPv4)  |
| Kablosuz İletim Gücü          | 20 dBm veya daha az (EIRP)   |
| Güvenlik                      | WEP, WPA2 PSK, WPA/WPA2-karma PSK, WPA   |

\* Belirtilen değerler Kablosuz LAN Standartı için maksimum teorik değerlerdir. Değerler gerçek veri iletim hızlarını göstermez.

## TİCARİ MARKA ONAYLARI

Aşağıdaki ticari markalar ve kayıtlı ticari markalar, makine ve dış aygıtları ve yardımcı parçaları ile birlikte kullanılır.

- Microsoft®, Windows®, Windows Server® 2008, Windows® 7, Windows® 8.1, Windows Server® 2012, Windows® 10, Windows Server® 2016, Internet Explorer®, Active Directory, Excel, Office 365, SharePoint ve OneDrive ABD ve diğer ülkelerde Microsoft Corporation'ın ticari markaları veya tescilli ticari markalarıdır.
- Intel®, Amerika Birleşik Devletleri ve/veya diğer ülkelerde Intel Corporation'ın ticari markasıdır.
- PostScript, Adobe Systems Incorporated'in kayıtlı bir ticari markasıdır.
- Adobe, Adobe logosu, Acrobat, Adobe PDF logosu ve Reader, Amerika Birleşik Devletleri'nde ve diğer ülkelerde Adobe Systems Incorporated'in tescilli ticari markaları veya ticari markalarıdır.
- Apple, Mac OS, AppleTalk ve EtherTalk, A.B.D.'de ve diğer ülkelerde Apple Inc.'in ticari markalarıdır.
- Mozilla® ve Firefox® tescilli ticari markalarıdır ya da A.B.D.'de ve diğer ülkelerde Mozilla Foundation'ın ticari markalarıdır.
- Sharpdesk, bir Sharp Corporation ticari markasıdır.
- Sharp OSA, bir Sharp Corporation ticari markasıdır.
- RealVNC, bir RealVNC Limited ticari markasıdır.
- DirectOffice™, CSR Imaging US, LP ürünüdür.
- DirectOffice™, CSR Imaging US, LP şirketinin Amerika Birleşik Devletleri ve diğer ülkelerde kayıtlı bir ticari markasıdır, kullanımı izne bağlıdır.
- Google Cloud Yazdırma Google Inc. şirketinin bir ticari markasıdır.
- Google Drive Google Inc. şirketinin bir ticari markasıdır. Bu markanın kullanımı Google'dan lisans alınmasını gerektirir.
- Diğer bütün ticari markalar ve telif hakları, kendi sahiplerinin mülkiyetindedir.

Bu yazıcının sabit yazı tipleri, Monotype Imaging'in MicroType® yazı tipi sıkıştırma teknolojisini kullanır ve aynı zamanda Monotype Imaging'in UFST® (Universal Font Scaling Technology) ölçeklenebilir yazı tipi oluşturma alt sistemini kullanır.

MicroType® ve UFST® Amerika Birleşik Devletleri Patent ve Ticari Marka Ofisi'nde kayıtlı Monotype Imaging, Inc.'in ticari markalarıdır ve belirli yetki alanlarında kaydedilebilir.

Candid, Gold ve Taffy Amerika Birleşik Devletleri Patent ve Ticari Marka Ofisi'nde kayıtlı Monotype Imaging, Inc.'in ticari markalarıdır ve belirli yetki alanlarında kaydedilebilir.

CG Omega, CG Times, Garamond Antiqua, Garamond Halbfett, Garamond Kursiv, Garamond ve Halbfett Kursiv, Monotype Imaging, Inc.'in ticari markalarıdır ve belirli yetki alanlarında kaydedilebilir.

Albertus, Arial, Ashley Script, Coronet, Gill Sans, Joanna ve Times New Roman, Amerika Birleşik Devletleri Patent ve Ticari Marka Ofisi'nde kayıtlı Monotype Corporation'ın ticari markalarıdır ve belirli yetki alanlarında kaydedilebilir.

Avant Garde, ITC Bookman, Lubalin Graph, Mona Lisa, Zapf Chancery ve Zapf Dingbats Amerika Birleşik Devletleri Patent ve Ticari Marka Ofisi'nde kayıtlı Typeface Corporation'ın ticari markalarıdır ve belirli yetki alanlarında kaydedilebilir.

Clarendon, Eurostile, Helvetica, Optima, Palatino, Stempel Garamond, Times ve Univers, Heidelberger Druckmaschinen AG'nin belirli yetki alanlarında kaydedilebilir ticari markalarıdır, Heidelberger Druckmaschinen AG'nin tek mülkiyetli bağlı şirketi olan Linotype Library GmbH aracılığıyla münhasıran lisanslıdır.

Apple Chancery, Chicago, Geneva, Monaco ve New York, Apple Inc.'in ticari markalarıdır ve belirli yetki alanlarında kaydedilebilir.

Wingdings, Amerika Birleşik Devletleri ve diğer ülkelerde Microsoft Corporation'ın kayıtlı ticari markasıdır.

Marigold ve Oxford, Arthur Baker'in ticari markalarıdır ve belirli yetki alanlarında kaydedilebilir.

Antique Olive, Marcel Olive'in ticari markasıdır ve belirli yetki alanlarında kaydedilebilir.

Hoefler Text, Johnathan Hoefler'in ticari markasıdır ve belirli yetki alanlarında kaydedilebilir.

HG Gothic B, HG Mincho L, HG Gothic B ve HG Mincho L, Ricoh Company, Ltd.'nin ticari markalarıdır ve bazı yetki alanlarında kaydedilebilir. ITC, Amerika Birleşik Devletleri Patent ve Ticari Marka Ofisi'ne kayıtlı International Typeface Corporation'ın ticari markasıdır ve bazı yetki alanlarında kaydedilebilir.

Agfa, Agfa-Gevaert Group'un ticari markasıdır ve bazı yetki alanlarında kaydedilebilir.

Intellifont, MicroType ve UFST, Amerika Birleşik Devletleri Patent ve Ticari Marka Ofisi'nde kayıtlı Monotype Imaging, Inc.'in ticari markalarıdır ve belirli yetki alanlarında kaydedilebilir.

TrueType, Amerika Birleşik Devletleri Patent ve Ticari Marka Ofisi'nde ve diğer ülkelerde kayıtlı Apple, Inc.'in ticari markasıdır.

PostScript, Adobe Systems Incorporated'ın ticari markasıdır ve bazı yetki alanlarında kaydedilebilir.

HP, PCL, FontSmart ve LaserJet, Hewlett-Packard Company'nin ticari markalarıdır ve bazı yetki alanlarında kaydedilebilir.

Monotype Imaging'in UFST'si içinde yer alan Tür 1 işlemci ürünün Electronics For Imaging, Inc.'den lisanslıdır. Tüm diğer ticari markalar kendi sahiplerinin mülkiyetindedir.

V tejto príručke sú vysvetlené základné spôsoby používania zariadenia, upozornenia týkajúce sa jeho používania a informácie pre administrátora. Prečítajte si túto príručku skôr, ako začnete zariadenie používať. Podrobnejšie pokyny na obsluhu zariadenia a informácie o riešení problémov nájdete v príručkách vo formáte PDF.

# UPOZORNENIE

Uvádzané pokyny platia aj pre dodané zvolené príslušenstvá.

Pri úplnom odpojení od elektrickej siete vyťahnite zástrčku napájacieho kábla zo zásuvky.

Elektrická zásuvka musí byť blízko zariadenia a musí byť ľahko prístupná.

Zariadenie musí byť umiestnené v blízkosti prístupnej elektrickej zásuvky, aby sa dalo ľahko odpojiť od zdroja.

## Informácie pre používateľa

- Táto príručka bola pripravovaná veľmi dôsledne. Ak máte akékoľvek pripomienky alebo otázky týkajúce sa príručky, kontaktujte predajcu alebo zástupcu najbližšieho autorizovaného servisu.
- Tento produkt prešiel dôkladnou kontrolou a inšpekciou kvality. V prípade, že si všimnete akýkoľvek nedostatok alebo problém, hoci je to málo pravdepodobné, kontaktujte predajcu alebo zástupcu najbližšieho autorizovaného servisu.
- Mimo zákonom stanovených prípadov nie je spoločnosť SHARP zodpovedná za poruchy, ktoré nastanú pri používaní produktu alebo jeho doplnkov, ani za poruchy spôsobené nesprávnou obsluhou produktu alebo jeho doplnkov, ani za iné chyby alebo škody, ktoré sa vyskytnú v dôsledku používania produktu.

## Upozornenie

- Reprodukcia, úprava alebo preklad obsahu tejto príručky bez predchádzajúceho písomného povolenia sú zakázané okrem prípadov, ktoré povoľujú autorské práva.
- Všetky informácie v tejto príručke sa môžu meniť bez predchádzajúceho upozornenia.

Obrazovky, správy a názvy tlačidiel na displeji zobrazené v príručke sa môžu líšiť od tých, ktoré vidíte na zariadení. Dôvodom sú priebežné zlepšenia a úpravy produktu.

- Toto zariadenie obsahuje softvér s modulmi vyvinutými skupinou Independent JPEG Group.
- Copyright© 1995-2007 Adobe Macromedia Software LLC. Všetky práva rezervované.

## Záruka

Napriek celkovej snahe pripraviť tento návod na obsluhu čo najpresnejšie a čo najužitočnejšie, firma SHARP Corporation nenesie žiadny druh záruky vzhľadom k obsahu návodu. Všetky informácie tu uvedené môžu byť predmetom zmeny bez predchádzajúceho upozornenia. Firma SHARP nenesie žiadnu zodpovednosť za straty alebo škody, priame alebo nepriame, ktoré vznikli priamo alebo vo vzťahu k používaniu tohoto návodu na obsluhu.

© Copyright SHARP Corporation 2018. Všetky práva vyhradené. Reprodukcie, úpravy alebo preklad bez predchádzajúceho písomného súhlasu sú zakázané s výnimkou prípadov, na ktoré sa autorské práva nevzťahujú.

## Licenčná dohoda

Softvérová licencia sa zobrazí po stiahnutí softvéru\*1 alebo jeho nainštalovaní z disku CD-ROM\*2. Stiahnutím a používaním tohto softvéru súhlasíte s podmienkami tejto softvérovej licencie a zaväzujete sa k nim.

\*1 Ak je softvér prevzatý z našej webovej lokality.

\*2 Ak je „Software CD-ROM“ dodaný spolu so zariadením.

## Bezdrôtová sieť LAN

MX-B350W/MX-B350WE/MX-B450W/MX-B450WE:

Štandardná (vstavaná)

Vzhľadom k tieniacim materiálom, miestu inštalácie, účinkom okolitého rádiového rušenia, rýchlosti prenosu údajov a ďalším faktorom sa v niektorých prostrediach môže dosah bezdrôtovej siete LAN zmenšiť alebo komunikácia nemusí byť vôbec možná.

## Upozornenie pre laser

Použitie iného riadenia, iné nastavenie alebo používanie iných postupov ako je uvedených by mohlo viesť ku vzniku nebezpečného svetelného vyžarovania.

|                           |   |
|---------------------------|---|
| <b>Vlnová dĺžka</b>       | MX-B350W/MX-B350WE/MX-B450W/<br>MX-B450WE:<br>788 nm + 12 / -13 nm  |
| <b>Časovanie impulzov</b> | MX-B350W/MX-B350WE:<br>Režim bežný papier / Režim ťažký papier =<br>14,03 μs ± 0,041 μs / 7 mm<br>MX-B450W/MX-B450WE:<br>Režim bežný papier =<br>11,02 μs ± 0,032 μs / 7 mm<br>Režim ťažký papier =<br>14,03 μs ± 0,041 μs / 7 mm |
| <b>Výstupný výkon</b>     | MX-B350W/MX-B350WE/MX-B450W/<br>MX-B450WE:<br>Max 0,6 mW (LD1+LD2)  |

Toto digitálne zariadenie patrí do triedy CLASS 1 LASER PRODUCT (IEC 60825-1 Edition 3-2014)

## EMC (tento stroj a prídavné zariadenie)

### VAROVANIE:

Pre dodržanie noriem EMC musí byť u tohto zariadenia použitý tieňovaný kábel počítačovej siete a USB.

Odporúča sa kábel s dĺžkou maximálne 10 m.

Toto je produkt triedy A. V domácom prostredí môže toto zariadenie spôsobiť rádiové rušenie, je možné že v takom prípade bude musieť užívateľ odstrániť rušenie vykonaním primeraných opatrení.

## Symbole použité v tomto návode

Pre zaistenie bezpečného používania stroja sa v tomto návode používajú rôzne symboly. Symboly pre bezpečnosť sú klasifikované podľa popisu nižšie. Pri čítaní tohoto návodu preto dbajte na riadne porozumenie týmto symbolom.

### Význam symbolov



#### VAROVANIE

Upozorňuje na nebezpečie ohrozenia života alebo vážneho poranenia.



#### UPOZORNENIE

Upozorňuje na nebezpečie poranenia alebo poškodenie majetku.



#### POZOR! HORÚCE



#### NEROZOBERAJTE



#### NEBEZPEČIE PRIVRETIA DBAJTE OPATRNOŠTI



#### POVINNÉ ČINNOSTI



#### ZAKÁZANÉ ČINNOSTI

## Poznámky k napájaniu



#### VAROVANIE



**Dbajte na to, aby bol sieťový napájací kábel pripojený len do zásuvky, ktorá zodpovedá napätovým a prúdovým požiadavkám. Uistite sa tiež, či je zásuvka riadne uzemnená. Pre pripojenie ďalších zariadení do rovnakej zásuvky nepoužívajte predlžovací kábel alebo rozbočovač. Použitie nevhodného napájania môže spôsobiť požiar alebo úraz elektrickým prúdom.**

\* Požiadavky na napájanie viz typový štítok v ľavom spodnom rohu na ľavej strane stroja.



**Napájací prívodný kábel nepoškodzuje alebo nijak neupravuje.**

Ukladanie ťažkých predmetov na prívodný kábel, natáhanie kábla alebo jeho silné ohýbanie kábel poškodí, čo môže spôsobiť požiar alebo úraz elektrickým prúdom.



**Nedotýkajte sa napájacieho prívodného kábla vlhkými rukami.**

Mohlo by dôjsť k úrazu elektrickým prúdom.



#### UPOZORNENIE



**Pri vytáňovaní sieťového napájacieho kábla za kábel neťahajte.**

Ťah za kábel by mohol spôsobiť obnaženie alebo pretrhnutie vodičov a toto by mohlo viesť ku vzniku požiaru alebo úrazu elektrickým prúdom.



**Pokiaľ nebudete stroj dlhšiu dobu používať, vyťahnite pre bezpečnosť napájací sieťový kábel zo zásuvky.**



**Pri presúvaní stroja vypnite hlavný vypínač a vyťahnite napájací sieťový kábel zo zásuvky ešte pred presúvaním stroja.**

Mohlo by dôjsť k poškodeniu napájacieho sieťového kábla a tým ku vzniku nebezpečia požiaru alebo úrazu elektrickým prúdom.

## Poznámky k inštalácii



#### UPOZORNENIE



**Stroj neinštalujte na nestabilný alebo šikmý povrch. Stroj inštalujte na povrch, ktorý unesie hmotnosť stroja.**

Hrozilo by nebezpečie úrazu v dôsledku pádu alebo prevrátenia stroja. Pokiaľ sa bude inštalovať voľiteľné príslušenstvo, neinštalujte ho na nerovný povrch, šikmý povrch alebo povrch inak nestabilný. Existovalo by nebezpečie skĺznutia, pádu a prevrátenia. Výrobok inštalujte na plochý, stabilný povrch, ktorý unesie hmotnosť zariadenia.



**Stroj neinštalujte na vlhké alebo prašné miesto.**

Tu existuje možnosť vzniku požiaru a úrazu elektrickým prúdom. Pokiaľ sa dostane prach do stroja, môžu byť na kópiách nečistoty a môže dôjsť k poruche stroja.



**Miesta, ktoré sú extrémne horúce, studené, vlhké alebo suché**

**(v blízkosti kúrenia, zvlhčovačov vzduchu, klimatizácií a podobne)**

Papier môže navlhnúť a vo vnútri stroja sa môže vytvoriť kondenzácia, čo spôsobí záseky papiera a nečistoty na kópiách. Keď sa v miestnosti používa zvlhčovač vzduchu, používajte v tomto zvlhčovači len destilovanú vodu. Pri používaní vody z kohútika budú rozprašované rôzne minerály a nečistoty, a tieto by sa mohli zhromažďovať vo vnútri stroja a prejavovať sa ako nečistoty na kópiách.



**Po nainštalovaní stroja musia byť stavacie nožičky spustené na podlahu, aby došlo k zaisteniu stroja (zabráneniu jeho pohybu).**

Nožičkami otáčajte v smere zaistenia, dokiaľ nie sú v pevnom kontakte s podlahou.

**Pokiaľ je treba stroj presunúť kvôli reorganizácii kancelárie alebo z iného dôvodu, nožičky vyskrutkujte hore nad podlahu, vypnite napájanie a potom stroj presuňte.**

(Po presunutí stroja nožičky opäť spustite dole a stroj tak znova zaistite.)



**Miesta vystavené priamemu slnečnému osvetlu**

Mohlo by dochádzať k deformácii plastových dielov a to sa prejaví ako nečistoty na kópiách.





**Miesta s čpavkovými výparmi**

Inštalácia stroja v blízkosti diazo kopírovacieho stroja môže mať za následok nečisté kópie.

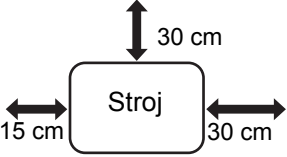

-  **Stroj nainštalujte na miesto s nedostatočným vetraním.**  
Počas prevádzky sa vo vnútri stroja vytvára malé množstvo ozónu. Vytvorené množstvo ozónu je ale tak malé, že nie je zdraviu škodlivé; počas dlhého kopírovania môže byť napriek tomu cítiť nepríjemný zápach a preto by mal byť stroj nainštalovaný v miestnosti s ventiláciou alebo oknami, aby bola zaistená dostatočná cirkulácia vzduchu. (Zápach by mohol príležitostne spôsobovať bolesti hlavy.)  
\* Stroj nainštalujte tak, aby ľudia neboli priamo vystavení výstupu vzduchu zo stroja. Pri inštalácii v blízkosti okna dbajte na to, aby nebol stroj vystavený priamemu slnečnému osvetlu.



-  **Vzdialenosť od steny**  
Okolo stroja ponechajte dostatočný priestor pre zaistenie servisu a pre riadnu ventiláciu. (Stroj by nemal byť vzdialený od stien menej, ako sú vzdialenosti uvedené na nákrese nižšie.)
- 
- 15 cm      30 cm      30 cm

-  **Miesta s vibráciami.**  
Vibrácie by mohli spôsobiť chybný chod stroja.

-  • Pre jednoduché pripojenie by mal byť stroj nainštalovaný v blízkosti prístupnej elektrickej zásuvky.  
• Stroj pripojte do elektrickej zásuvky, ktorú nepoužívajú žiadne iné elektrické spotrebiče. Keď je do rovnakej zásuvky pripojený svetelný zdroj, jeho svetlo môže kolísat.



## Spotrebný materiál

### UPOZORNENIE

-  **Tonerovú kazetu nevhadzujte do ohňa.**  
Toner by sa mohol rozletieť a spôsobiť popálenie.
-  **Tonerovú kazetu skladujte mimo dosah detí.**

## Poznámky k manipulácii

### VAROVANIE

-  **Na stroj neukladajte nádobku s vodou alebo inou kvapalinou alebo kovový predmet, ktorý by mohol spadnúť do stroja.**  
Pokiaľ dôjde k vyliatiu kvapaliny alebo vniknutiu predmetu do stroja, môže dôjsť k požiaru alebo úrazu elektrickým prúdom.
-  **Nezhadzujte kryty stroja.**  
Časti s vysokým napätím vo vnútri stroja môžu spôsobiť úraz elektrickým prúdom.
-  **Stroj žiadnym spôsobom neupravujte.**  
Mohlo by dôjsť ku zraneniu osôb alebo poškodeniu stroja.

-  **Na čistenie stroja nepoužívajte horľavé spreje.**  
Keď príde plyn zo spreja do kontaktu s horúcimi elektrickými súčiastkami alebo fixačnou jednotkou vo vnútri stroja, môže dôjsť ku vzniku požiaru alebo k úrazu elektrickým prúdom.

-  **Pokiaľ si všimnete dymu, divného zápachu alebo inej abnormality, stroj nepoužívajte.**  
Používanie stroja za tohoto stavu môže viesť ku vzniku požiaru alebo k úrazu elektrickým prúdom. Okamžite vypnite hlavný vypínač stroja a vytiahnite napájací kábel zo zásuvky. Zavolajte vášmu predajcovi alebo do najbližšieho autorizovaného servisného strediska.

-  **Keď začína búrka, vypnite hlavný vypínač stroja a vytiahnite napájací kábel zo zásuvky, aby sa predišlo úrazu elektrickým prúdom a požiaru dôsledkom blesku.**

-  **Pokiaľ sa do stroja dostane kovový predmet alebo kvapalina, vypnite hlavný vypínač stroja a vytiahnite napájací kábel zo zásuvky.**  
Zavolajte vášmu predajcovi alebo do najbližšieho autorizovaného servisného strediska. Používanie stroja za tohoto stavu môže viesť ku vzniku požiaru alebo k úrazu elektrickým prúdom.

### UPOZORNENIE

-  **Nepozerajte sa priamo do svetelného zdroja.**  
Mohlo by dôjsť k poškodeniu vášho zraku.

-  **Neblokujte ventilačné otvory na stroji. Stroj nainštalujte na miesto, kde by došlo k zablokovaniu ventilačných otvorov.**  
Zablokovanie ventilačných otvorov by spôsobilo nárast teploty vo vnútri stroja a zvýšilo by sa nebezpečie vzniku požiaru.

-  **Fixačná časť je horúca. Pri vyťahovaní zaseknutého papiera sa nedotýkajte fixačnej časti. Dbajte opatrnosti aby nedošlo k popáleniu sa.**

-  **Pri zakladaní papiera, vyťahovaní zaseknutého papiera, vykonávaní údržby, zavieraní predných a bočných krytov a zasúvaní a vysúvaní zásobníkov papiera dbajte na to, aby nedošlo k zacviknutiu vašich prstov.**

Ak kolísanie napätia prekročí povolený rozsah, zariadenie sa môže zastaviť.

## INFORMÁCIE O ŽIVOTNOM PROSTREDÍ

### Informácie o likvidácii pre užívateľov (domácnosti)

### Informácie o likvidácii tohto zariadenia a jeho batérií

AK CHCETE ZLIKVIDOVAŤ TOTO ZARIADENIE, NEPOUŽÍVAJTE BEŽNÝ ODPADKOVÝ KÔŠ A NEHÁDŽTE HO DO OHŇA!

Použitie elektrické a elektronické zariadenie a batérie by mali byť vždy zhromaždené a spracované ODDĚLENE v súlade s miestnymi zákonmi.

Separovaný zber propaguje ekologicky šetrné zaobchádzanie, recykláciu materiálov a minimalizuje konečnú likvidáciu odpadu. NESPRÁVNA LIKVIDÁCIA môže byť v dôsledku určitých látok škodlivá pre ľudské zdravie a životné prostredie! Vezmite POUŽITÉ ZARIADENIE do miestnej, zvyčajne obecnej, zberne (kde je k dispozícii).

Toto zariadenie obsahuje BATÉRIU, ktorú nemôže vybrať používateľ. Pre výmenu batérie kontaktujte svojho predajcu. V prípade pochybností o likvidácii sa obráťte na miestne úrady alebo predajcu a informujte sa o správnom spôsobe likvidácie. LEN PRE POUŽÍVATEĽOV V KRAJINÁCH EURÓPSKEJ ÚNIE A NIEKTORÝCH ĎALŠÍCH KRAJINÁCH, NAPRÍKLAD NÓRSKO A ŠVAJČIARSKO: je vaša účasť v oddelenom zbere požadovaná zákonom.

Symbol uvedený vyššie sa objaví na elektrických a elektronických zariadeniach (alebo balení), aby to používateľom pripomenul.

Ak zariadenie bolo použité na OBCHODNÉ ÚČELY, obráťte sa na predajcu SHARP, ktorý vás informuje o spätnom odbere. Môžu vám byť účtované náklady vzniknuté z vrátenia. Malé zariadenia (a malé množstvá) môžu odoberať miestne zberne zariadenia. Pre Španielsko: obráťte sa na zavedený systém zberu alebo miestny úrad pre spätný odber použitých výrobkov z vašich použitých produktov.

## Informácie o životnom prostredí

Túto časť si pozorne prečítajte. Pomôže vám znížiť vplyv na životné prostredie a zároveň znížiť vaše náklady.

### Úspora papiera

1. Funkcia automatizovanej obojstrannej tlače umožňuje automaticky tlačiť na obidve strany papiera bez toho, aby ste ho museli ručne otáčať. Ak je zariadenie vybavené funkciou automatizovanej obojstrannej tlače, vyberte v počítači nastavenia tlače umožňujúce automatickú obojstrannú tlač. Funkciu automatizovanej obojstrannej tlače tohto zariadenia používajte, kedykoľvek je to možné.
2. Svoj vplyv na životné prostredie môžete znížiť tlačou na recyklovaný papier a tenký papier 64 g/m<sup>2</sup>, ktorý spĺňa normu EN12281:2002 a podobné normy kvality.

### Úspora energie

1. Toto zariadenie je vybavené režimom úspory energie, ktorý značne znižuje spotrebu energie. Ak sa zariadenie určitý čas nepoužíva, prepne sa do tohto režimu s nižšou spotrebou. V tomto režime sú vypnuté zdroje napájania ovládacieho panela a fixačnej jednotky. Tým sa znižuje spotreba energie. Obnovenie z tohto režimu vyžaduje viac času než z „režimu pripravenosti“. Časový interval na prepnutie zariadenia do režimu úspory energie môžete upraviť. Pri modeloch s tlačidlom úspory energie: Ak sa má nasledujúca tlač vykonať neskôr, než je nastavený čas režimu úspory energie, odporúčame stlačiť tlačidlo úspory energie a aktivovať úsporu energie okamžite. Pri modeloch s funkciou automatizovanej



Užívateľia z DOMÁCNOSTÍ sú žiadaní, aby využili existujúce zariadenia pre návrat použitého zariadenia a batérií. Návrat je zadarmo.

správy napájania, ktorá sa prispôsobuje vzoru používania zariadenia, a pri modeloch s režimom ekologického skenovania odporúčame používať túto funkciu, aby ste znížili spotrebu energie a ušetrili ďalšie náklady. Tieto funkcie úspory energie sú podrobne opísané v návode na používanie.

2. Toto zariadenie vyhovuje najnovším kritériám programu International Energy Star. Program International Energy Star je systém dobrovoľnej registrácie energeticky úsporných kancelárskych zariadení.

## Likvidácia a zaobchádzanie s kazetami

S použitými tonerovými kazetami značky Sharp a iným spotrebným materiálom z kopírovacích strojov a multifunkčných zariadení značky Sharp zaobchádzajte v súlade so zákonnými požiadavkami platnými vo vašej oblasti. V súvislosti s tým sa odporúčame obrátiť na kompetentných poskytovateľov služieb (napríklad na spoločnosti recyklujúce odpad) a v prípade potreby požiadať o pomoc miestne úrady. Informácie o programoch spoločnosti Sharp zameraných na zber a recykláciu, ktoré existujú v niektorých krajinách, nájdete na našej webovej lokalite [www.sharp.eu](http://www.sharp.eu).

Tento výrobok je určený len pre komerčné použitie a ako taký nespadá do oblasti Regulation (EC) 1275/2008 zahrňujúci EU smernicu 2005/32/EC na požiadavky na ekologické vykonanie pre spotrebu elektrickej energie v režime pripravenosti a v režime vypnutia. Spoločnosť Sharp preto nedoporučuje výrobok pre domáce použitie a pre takéto použitie teda nepreberá žiadne záväzky.

## Emisia akustického hluku

Emisie hluku si môžete pozrieť na nasledujúcej URL adrese: <http://www.sharp-world.com/products/copier/products/>

## KARTA BEZPEČNOSTNÝCH ÚDAJOV (SAFETY DATA SHEET)

SDS (Safety Data Sheet), si môžete prezrieť na nasledujúcej adrese URL:

<http://www.sharp-world.com/corporate/eco/env-info/sds/us/index.html>

## SPOTREBNÝ MATERIÁL

Štandardné spotrebné materiály, ktoré môžu byť dopĺňované používateľom, zahŕňajú papier a tonerové kazety. Používajte výhradne tonerové kazety a transparentnú fóliu špecifikovanú firmou SHARP.

SHARP

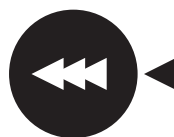

GENUINE SUPPLIES

Pre najlepší výsledok pri kopírovaní používajte iba originálne spotrebné materiály Sharp, ktoré sú navrhnuté, skonštruované a testované pre dosiahnutie maximálnej životnosti a výkonu produktov Sharp. Hľadajte logo Genuine Supplies na obaloch tonera.

## Skladovanie spotrebných materiálov

### Správne skladovanie

1. Spotrebné materiály skladujte na mieste, ktoré je:
  - čisté a suché,
  - na ktorom je stála teplota,
  - ktoré nie je vystavené priamemu slnečnému svitu.
2. Papier skladujte v obale a položený na plochu.
3. Papier skladovaný v balíkoch uložený na výšku alebo papier bez obalu sa môže pokrčiť alebo zvlhnúť, čo môže viesť k zasekávaniu papiera.

### Skladovanie tonerových kaziet

Novú kazetu s tonerom skladujte vo vodorovnej polohe hornou stranou hore. Kazetu s tonerom neskladujte nastojato. Keď je skladovaná nastojato, nemusel by sa toner v kazete rovnomerne rozložiť i po riadnom pretrepaní a zostal by zachytený v kazete a nedostal by sa von.

- Toner uchovávajte na mieste s teplotou nižšou ako 40 °C (104 °F). Uchovávanie na horúcom mieste môže spôsobiť, že toner v kazete stuhne.
- Používajte, prosím, tonerové kazety, ktoré odporúča spoločnosť SHARP. Ak použijete inú tonerovú kazetu než odporúča spoločnosť SHARP, kvalita a výkonnosť zariadenia sa môžu zhoršiť a súčasne hrozí riziko poškodenia zariadenia.

### Dodávky náhradných dielov a spotrebných materiálov

Dodávka náhradných dielov pre opravy zariadenia je garantovaná minimálne po dobu 7 rokov od zastavenia výroby. Náhradné diely sú tie diely, ktoré sa môžu poškodiť v rámci normálneho používania produktu, pričom tie diely, ktoré normálne prekračujú životnosť produktu, nie sú považované za náhradné diely. Spotrebné materiály sú k dispozícii tiež po dobu 7 rokov od zastavenia výroby.

## NÁZVY ČASTÍ

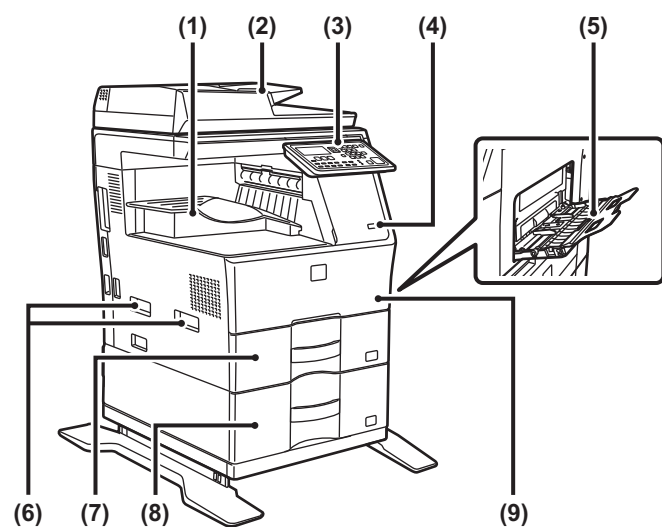

- (1) Výstupný zásobník (skrinka výstupného zásobníka)
- (2) Automatický podávač dokumentov
- (3) Ovládací panel
- (4) Port USB (typ A)
- (5) Bočný podávač
- (6) Držadlo
- (7) Zásobník 1
- (8) Zásobník 2 (keď je nainštalovaná jednotka na podávanie papiera pre 600-hárkov)\*
- (9) Predný kryt

\* Periférne zariadenie.

## ZAPNUTIE ZARIADENIA

Táto časť popisuje postupy pri zapnutí, vypnutí a reštartovaní zariadenia. Vypínač sa nachádza na ľavej strane zariadenia.

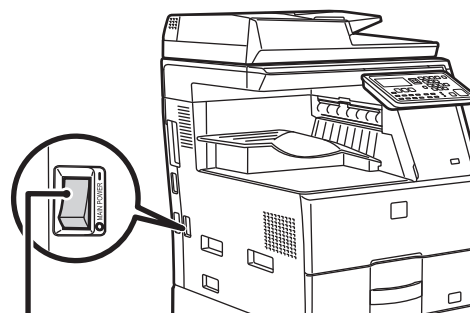

Spínač hlavného napájania

### Zapnutie napájania zariadenia

Prepnite spínač hlavného napájania do polohy **I**.

### Vypnutie napájania zariadenia

Prepnite spínač hlavného napájania do polohy **O**.

### Reštartovanie zariadenia

Hlavný vypínač vypnite a potom znova zapnite.



V prípade podozrenia, že došlo k poruche zariadenia, je nablízku silná búrka alebo ak zariadenie premiestňujete, vypnite hlavný vypínač a vytiahnite napájací kábel zo zásuvky.



- Keď sa používa funkcia faxu, hlavný vypínač ponechajte vždy v polohe **I**.
- Tlač a iné funkcie sa nedajú používať počas krátkeho časového intervalu po zapnutí napájania a po prebudení zariadenia zo spánku. Počas tohto obdobia sa zariadenie pripravuje na bežnú tlač a toto obdobie sa nazýva čas zahrievania.

# PRE ADMINISTRÁTOR

## Heslo režimu nastavení

Režim nastavení je možné zmeniť buď na obslužnom paneli, alebo pomocou webového prehliadača v počítači. Po nastavení zariadenia si v časti [NASTAVENIA SYSTÉMU] v používateľskej príručke pozrite informácie k nastaveniu nového hesla.

## Heslo na prihlásenie sa na stroji

Východzie továrenské nastavenie je "00000".

## Heslo na prihlásenie sa z počítača

Existujú dva účty, do ktorých sa je možné prihlásiť z webového prehliadača:

"Administrátor" a "Používateľ". Predvolené výrobné heslá pre každý účet sú uvedené nižšie. Keď sa prihlásite ako "Administrátor", budete môcť upravovať všetky nastavenia dostupné prostredníctvom webového prehliadača.

|               | Účet  | Heslo |
|---------------|-------|-------|
| Používateľ    | users | users |
| Administrátor | admin | admin |

## Dôležité upozornenia pri pripájaní k sieti

Keď toto zariadenie pripájate k sieti, nepripájajte ho priamo k internetu. Pripojte ho k podsieti (rozsah rozdelený smerovačom), ku ktorej je pripojené iba zariadenie (napríklad osobný počítač) oprávnené na komunikáciu s týmto zariadením v režime chránenej siete LAN, napríklad prostredníctvom brány firewall. Pripojené zariadenia spravujte v podsieti tak, aby sa sieťové podmienky vždy mohli zachovať. Neoprávnenému prístupu tiež zabráňte pomocou funkcie nastavenia filtra.



## Informácie o správe hesiel

Hneď po inštalácii zariadenia sa vyžaduje zmena hesla administrátora. Heslo by mal zmeniť a prísne spravovať administrátor. Zmenené heslo zapíšte do nasledujúcej tabuľky a dôkladne uschovajte.

Zapíšte si „nové heslo“

| Predvolené nastavenie od výroby | Nové heslo     |
|---------------------------------|----------------|
| Heslo administrátora            | 00000<br>admin |
|                                 |                |
|                                 |                |



Zaistite, aby ste nezabudli novo nastavené heslo správcu. V prípade zabudnutia hesla neexistuje spôsob jeho potvrdenia a niektoré nastavenia a funkcie, ktoré vyžadujú overenie správcu, sa nebudú dať použiť.

## Pre používateľov funkcie faxu

### Dôležité bezpečnostné pokyny

- Ak niektoré z vašich telefónnych zariadení nefunguje správne, mali by ste ho ihneď odpojiť od telefónnej linky, pretože by mohlo poškodiť telefónnu sieť.
- Telefón nikdy neinštalujte počas búrky.
- Telefónne konektory nikdy neinštalujte vo vlhkom prostredí, ak nie sú špecificky určené pre vlhké prostredie.
- Nikdy sa nedotýkajte káblov alebo koncoviek telefónu, ak telefónna linka nebola odpojená od siete.
- Pri inštalácii alebo úprave telefónnych liniek postupujte opatrne.
- Telefón nepoužívajte počas búrky (okrem bezdrôtového telefónu). Hrozí malé nebezpečenstvo zásahu elektrickým prúdom spôsobeným bleskom.
- Telefón nepoužívajte na nahlásenie úniku plynu, ak sa nachádza v jeho blízkosti.
- Zariadenie neinštalujte v blízkosti vody alebo ak máte mokré ruky. Dávajte pozor, aby sa na zariadenie nevyliali žiadne tekutiny.
- Tieto pokyny si odložte.

## Návody na obsluhu

Pokyny v tejto príručke sú rozdelené do nasledujúcich troch oddielov.

### Pred použitím zariadenia

#### Úvodná príručka: táto príručka

Tento oddiel objasňuje preventívne opatrenia na zaistenie bezpečného používania. Tento oddiel tiež obsahuje dôležité informácie pre osoby, ktoré zodpovedajú za údržbu zariadenia. Pred prvým použitím zariadenia si prečítajte tento oddiel.

#### Návod na použitie

#### Užívateľský návod (PDF)

Informácie o kopírke a ďalších funkciách, ktoré poskytuje toto zariadenie, boli skompilované do PDF súboru s názvom "Užívateľský návod".

Ak sa chcete naučiť, ako sa toto zariadenie používa, ak chcete lepšie spoznať jeho jednotlivé funkcie alebo ak sa pri jeho obsluhu vyskytnú problémy, prečítajte si používateľskú príručku.

#### Tlač z počítača

#### Návod na inštaláciu software (PDF)

Tento oddiel objasňuje inštaláciu jednotlivých ovládačov potrebných pri používaní zariadenia ako tlačiarne alebo sieťového skenera.

Pokiaľ zariadenie obsluhujete z prostredia počítača, prečítajte si tento oddiel.

#### Ako sa má čítať používateľská príručka

Používateľská príručka na doplnkovom disku CD-ROM uvádza podrobné pokyny na obsluhu zariadenia. Používateľská príručka sa dodáva vo formáte PDF.

- (1) Priložený disk CD-ROM vložte do CD-ROM mechaniky.
- (2) Dvakrát kliknite na ikonu CD-ROM alebo zobrazte obsah disku CD-ROM.
- (3) Dvakrát kliknite na priečinok jazyka, ktorý chcete otvoriť (príklad: "English" pre angličtinu), a dvakrát kliknite na príručku (UsersManual\_xx.pdf/SoftwareSetupGuide\_xx.pdf ("xx" nahraďte kódom vašej krajiny)), ktorú si chcete preštudovať.

Ak chcete zobraziť príručku v PDF formáte, budete potrebovať aplikáciu Acrobat Reader alebo Adobe Reader od spoločnosti Adobe Systems Incorporated. Ak v počítači nemáte nainštalovaný ani jeden z týchto programov, môžete si ich stiahnuť na tejto adrese:

URL: <http://www.adobe.com/>

# OBNOVA PO ZASEKNUTÍ PAPIERA

Keď pri kopírovaní dôjde k zaseknutiu papiera, zobrazí sa hlásenie " ⚠ Uvoľnite dráhu papiera." spolu s miestom zaseknutia.

Skontrolujte miesto zaseknutia a odstráňte zaseknutý papier. Podrobné postupy vyberania zaseknutého papiera nájdete v používateľskej príručke.



Zaseknutý papier sa pri vyťahovaní môže roztrhnúť. V tomto prípade vyberte zo zariadenia všetky odtrhnuté kusy papiera.

## PODÁVAČ DOKUMENTOV

### (1) Vyberte zaseknutý originál.

Vyberte originál z podávača dokumentov.

Skontrolujte časti A, B a C na obrázku nižšie a vyberte zaseknutý originál.

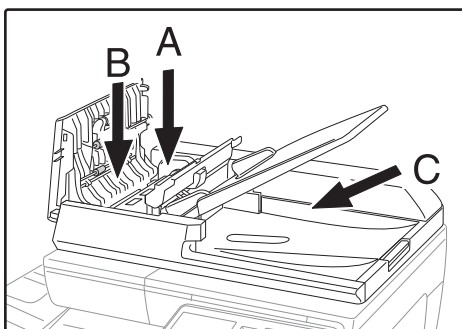

#### • Časť A

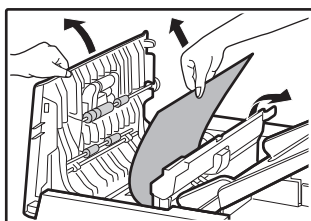

#### • Časť B

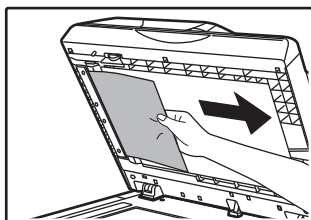
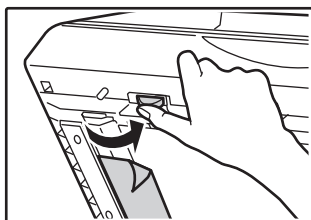

#### • Časť C

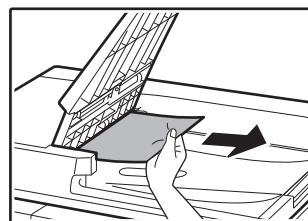

- (2) Stlačením tlačidla [OK] zastavte blikanie indikátora miesta zaseknutia.
- (3) Originály označené číslom na displeji vráťte do zásobníka podávača dokumentov a stlačte tlačidlo [ŠTART].

Kopírovanie bude pokračovať od originálov, ktoré zostávali v čase, keď došlo k zaseknutiu.

## BOČNÝ PODÁVAČ

- (1) Vyberte papier zostávajúci v bočnom podávači.

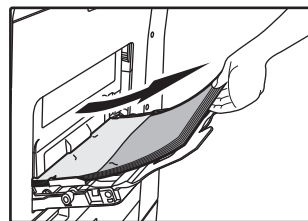

- (2) Opatrne vyberte zaseknutý papier z bočného podávača.

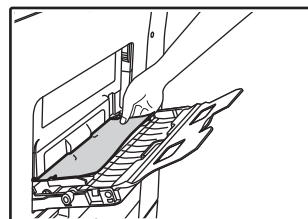

- (3) Uchopte rukoväť na otvorenie/zatvorenie bočného krytu a opatrne otvorte a zatvorte bočný kryt.

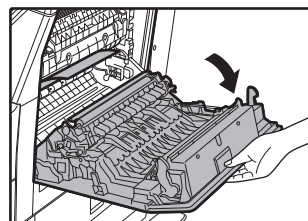

- (4) Otáčajte otočný ovládač podávania papiera a odstráňte papier, ktorý sa nachádza vo vnútri. (pozrite si časť "Zaseknutie v oblasti podávania papiera A (strana 212)")

- (5) **Zavrite pomocný zásobník a potom bočný podávač, uchopte rukoväť na otvorenie/zatvorenie bočného krytu a opatrne otvorte a zatvorte bočný kryt.**

Hlásenie " ⚠ Uvoľnite dráhu papiera." sa odstráni a budete môcť kopírovať.

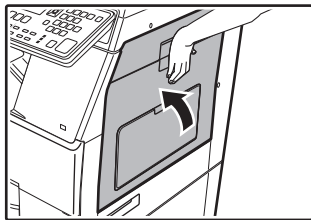

- (2) **Zatvorte bočný kryt.**

Hlásenie " ⚠ Uvoľnite dráhu papiera." sa odstráni a budete môcť kopírovať.

## Zaseknutie v oblasti podávania papiera B

- (1) **Zdvihnute páčky na nastavenie tlaku fixačnej jednotky, aby ste zjednodušili vyberanie.**

Páčky na nastavenie tlaku fixačnej jednotky

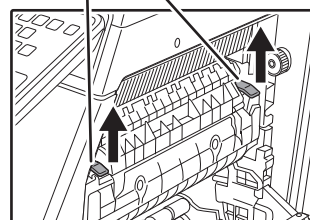

- (2) **Vyberte zaseknutý papier.**

Dávajte pozor, aby sa zaseknutý papier počas podávania neroztrhol.

Fixačná jednotka je horúca. Pri odstraňovaní zaseknutého papiera sa nedotýkajte fixačnej jednotky. Mohlo by dôjsť k popáleniu alebo poraneniu.

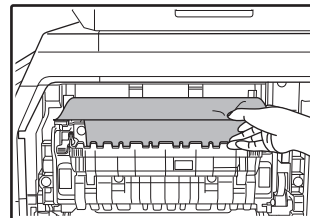

- (3) **Ak sa zaseknutý papier nedá vybrať, vyberte ho ťahaním do oblasti výstupu papiera.**

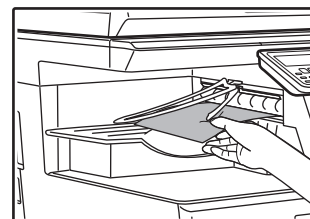

- (4) **Spustite nadol páčky na nastavenie tlaku fixačnej jednotky, aby ste ich vrátili do prevádzkových polôh.**

- (5) **Zatvorte bočný kryt.**

Hlásenie " ⚠ Uvoľnite dráhu papiera." sa odstráni a budete môcť kopírovať.



## ZARIADENIE

Ak chcete zo zariadenia vybrať zaseknuté médium, otvorte bočný kryt, skontrolujte, či k zaseknutiu došlo v nižšie uvedenej časti "A", "B" alebo "C" a riadte sa postupom na vybratie zaseknutého média.

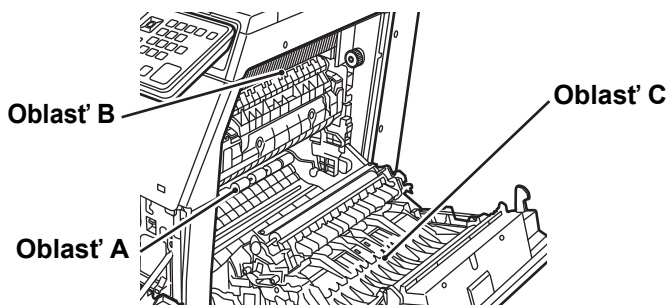

## Zaseknutie v oblasti podávania papiera A

- (1) **Opatrne vyberte zaseknutý papier. Otáčaním ovládača na otáčanie valca v smere šípky si pomáhajte pri vyberaní zaseknutého papiera.**

Dávajte pozor, aby sa zaseknutý papier počas podávania neroztrhol.

Fixačná jednotka je horúca. Pri odstraňovaní zaseknutého papiera sa nedotýkajte fixačnej jednotky. Mohlo by dôjsť k popáleniu alebo poraneniu.

Ovládač na otáčanie valca      Fixačná jednotka

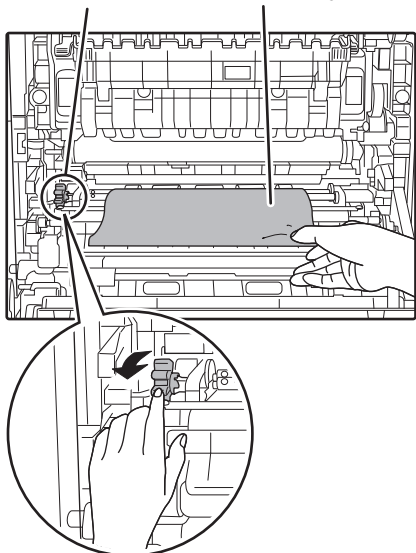

## Zaseknutie v transportnej oblasti C

### (1) Vyberte zaseknutý papier.

Dávajte pozor, aby sa zaseknutý papier počas podávania neroztrhol.

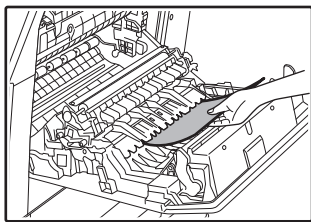

### (2) Páčku duplexného dopravníka vráťte do pôvodnej polohy a zavrite bočný kryt.

Hlásenie " ⚠ Uvoľnite dráhu papiera." sa odstráni a budete môcť kopírovať.

## ZASEKNUTIE V PODÁVAČI PAPIERA 1

### (1) Otvorte bočný kryt a vyberte zaseknutý papier (pozrite si krok (1) v časti "Zaseknutie v transportnej oblasti C (strana 213)").

### (2) Podávač papiera zdvihnite a vytiahnite von a vyberte zaseknutý papier.

Dávajte pozor, aby sa zaseknutý papier počas podávania neroztrhol.

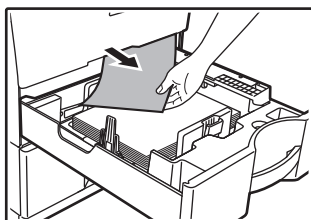

### (3) Horný podávač papiera úplne zatlačte dnu.

Zásobník úplne zatlačte dnu.

### (4) Otvorte a zatvorte bočný kryt.

Hlásenie " ⚠ Uvoľnite dráhu papiera." sa odstráni a budete môcť kopírovať.

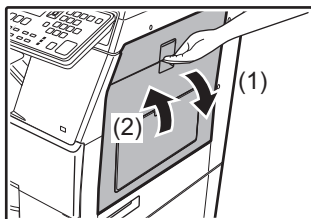

## ZASEKNUTIE V PODÁVAČI PAPIERA 2 (voliteľné príslušenstvo)

### (1) Otvorte dolný bočný kryt.

Uchopením rukoväte otvorte dolný bočný kryt.

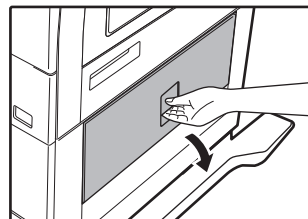

### (2) Vyberte zaseknutý papier.

Dávajte pozor, aby sa zaseknutý papier počas podávania neroztrhol.

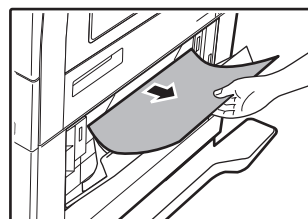

### (3) Zatvorte dolný bočný kryt.

Hlásenie " ⚠ Uvoľnite dráhu papiera." sa odstráni a budete môcť kopírovať.

### (4) Ak zaseknutý papier nevidíte v kroku 2, zdvihnite a vytiahnite von dolný zásobník na papier a vytiahnite zaseknutý papier.

Dávajte pozor, aby sa zaseknutý papier počas podávania neroztrhol.

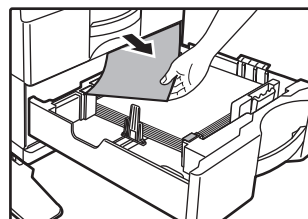

### (5) Zavrite dolný zásobník na papier.

Zásobník úplne zatlačte dnu.

Ak hlásenie nezmizne, kontrolu zopakujte, aby ste mali istotu, že vo vnútri nezostali žiadne kusy papiera.

# VÝMENA KAZETY TONERA

Vždy keď sa zobrazí hlásenie "Vymeňte kazetu tonera.", kazetu vymeňte. Mali by ste mať pripravenú jednu súpravu náhradných tonerových kaziet, aby ste mohli tonerovú kazetu vymeniť hneď, ako sa minie toner. Podrobné postupy výmeny kazety tonera nájdete v používateľskej príručke.

## (1) Otvorte predný kryt.

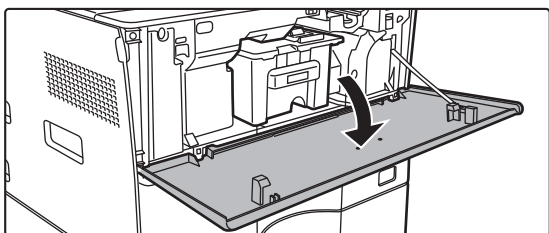

## (2) Potiahnite tonerovú kazetu smerom k sebe.

Opatrne vytiahnite tonerovú kazetu horizontálnym smerom.

Ak budete kazetu vyťahovať prudko, toner sa môže vyspať.

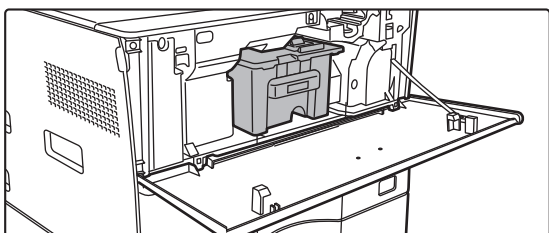

Držte tonerovú kazetu obidvoma rukami, ako je zobrazené, a pomaly ju vytiahnite zo zariadenia.

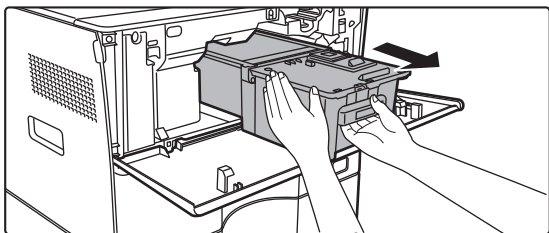

## (3) Z balenia vyberte novú tonerovú kazetu a vodorovne ju pretraste päť alebo šesťkrát.

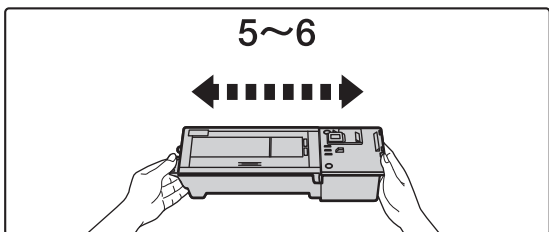

## (4) Pomaly vložte novú tonerovú kazetu vo vodorovnom smere.

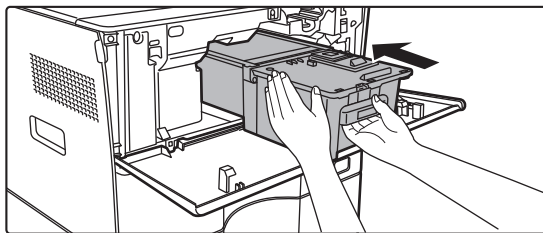

## (5) Pevne zatlačte, kým sa neozve kliknutie.

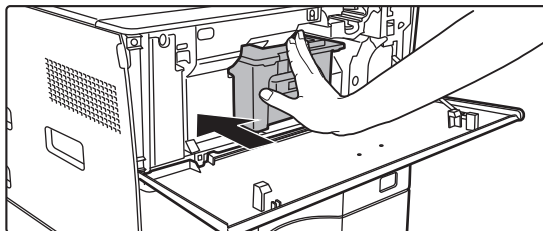

## (6) Zatvorte predný kryt.

Po výmene tonerovej kazety zariadenie automaticky vstúpi do režimu úpravy obrázka. Počas tejto operácie neotvárajte predný kryt.



# ŠPECIFIKÁCIE

## Základné špecifikácie / špecifikácie kopírky

|  |   |   |
|--|---|---|
| Názov                                  | MX-B350W/MX-B350WE/MX-B450W/MX-B450WE   |   |
| Typ                                    | Stolový počítač   |   |
| Farba                                  | Monochromatická   |   |
| Systém kopírky                         | Laserová elektrostatická kopírka  |   |
| Rozlíšenie skenovania                  | Skenovanie: 600 × 600 dpi, 600 × 300 dpi, Tlač: 600 × 600 dpi   |   |
| Stupňovanie                            | Skenovanie: ekvivalentné k 256 úrovniam<br>Tlač: ekvivalentná k 256 úrovniam  |   |
| Veľkosti papiera originálu             | Max. A4 (8-1/2" × 14") pre listy a zviazané dokumenty   |   |
| Veľkosti kópií                         | A4 až A6 (8-1/2" × 14" až 5-1/2" × 8-1/2"),<br>Obálka (Monarch, COM10, COM9, DL, C6, C5)<br>Hlavný zásobník (Zásobník 1):<br>A4 až A6 (8-1/2" × 11" až 5-1/2" × 8-1/2")<br>Viacnásobný bočný podávač:<br>A4 až A6 (8-1/2" × 14" až 5-1/2" × 8-1/2"), Obálka<br>Stratený okraj<br>Predný okraj: 4 mm ± 1 mm (11/64" ± 3/64")<br>Zadný okraj: 2 mm až 5 mm (3/32" až 13/64")<br>Ľavý okraj / pravý okraj: celkovo 4 mm ± 2 mm (11/64" ± 3/32")  |   |
| Typ papiera                            | Hlavný zásobník (Zásobník 1):<br>Obyčajný<br>Viacnásobný bočný podávač:<br>Obyčajný, hrubý papier, tenký papier, špeciálne médium<br>Hmotnosť papiera:<br>Hlavný zásobník (Zásobník 1):<br>60 g/m <sup>2</sup> až 105 g/m <sup>2</sup> (16 lb bond až 28 lb bond)<br>Viacnásobný bočný podávač:<br>55 g/m <sup>2</sup> to 220 g/m <sup>2</sup> (13 lb bond až 80 lb Cover)<br>• Niektoré podmienky používania alebo typy papiera môžu brániť správnej tlači.<br>• Ak chcete používať špeciálne médiá (obálky, štítky, lesklý papier, priehľadné papiere atď.) alebo papier s gramážou 106 g/m <sup>2</sup> až 220 g/m <sup>2</sup> (28 lb bond až 80 lb Cover), obráťte sa na predajcu alebo najbližšieho autorizovaného servisného zástupcu. |   |
| Čas zahrievania                        | 29 s<br>• Môže sa líšiť v závislosti od okolitých podmienok.<br>• Z tlačidla napájania. Zo spínača hlavného napájania to trvá 30 sekúnd.  |   |
| Čas prvej kópie*                       | MX-B350W<br>MX-B350WE   | MX-B450W<br>MX-B450WE                             |
| Predlohové sklo RSPF                   | 9,0 s<br>9,5 s  | 8,5 s<br>9,0 s                                    |
|  | • Môže sa líšiť v závislosti od stavu zariadenia.<br>* Hárky veľkosti A4 (8-1/2" × 11").  |   |
| Pomery kópií                           | Rovnaká veľkosť: 1: 1 ± 0,8 %<br>Zväčšenie (rozmer AB): 115 %, 122 %, 141 %, 200 %<br>(veľkosť v palcoch: 129 %, 200 %)<br>Zmenšenie (veľkosť AB): 50 %, 70 %, 81 %, 86 %<br>(veľkosť v palcoch: 50 %, 64 %, 77 %)<br>Rozsah približenia: 25 až 400 % v 1 % prírastkoch, celkom 376 prírastkov. Vypočíta veľkosť približenia, ak je ako jednotka špecifikovaný mm.<br>(25 - 200 % pri použití automatického podávača dokumentov)  |   |
| Rýchlosti nepretržitého kopírovania*   | MX-B350W<br>MX-B350WE   | MX-B450W<br>MX-B450WE                             |
|  | 35 kópií/min.<br>(Vlastná veľkosť: 28 kópií/min.)   | 45 kópií/min.<br>(Vlastná veľkosť: 37 kópií/min.) |
|  | * Nepretržitá rýchlosť pre rovnaký zdroj originálu. Výstup môže byť dočasne prerušený pre stabilizáciu kvality obrazu.<br>Rýchlosť môže v niektorých prostrediach poklesnúť.  |   |
| Podávanie papiera / kapacita           | 550 listov v 1 zásobníku (500) plus 50-listový viacnásobný bočný zásobník<br>• Pri použití papiera s gramážou 80 g/m <sup>2</sup> (20 lb bond)  |   |
| Max. podávanie papiera / max. kapacita | 1150 hárkov v 2 zásobníkoch (550 + 600 × 1) plus viachárkový bočný podávač na 50 hárkov<br>• Pri použití papiera s gramážou 80 g/m <sup>2</sup> (20 lb bond)  |   |
| Nepretržité kopírovanie                | Max. 999 kópií  |   |
| Pamäť                                  | Štandardný 1 GB<br>• 1 GB = Jedna miliarda bajtov. Skutočná naformátovaná kapacita je nižšia.   |   |
| Okolité prostredie                     | Prevádzkové prostredie 10 °C až 35 °C (50 °F až 95 °F)<br>(20 % až 85 % RH) 590 - 1 013 hPa<br>Štandardné prostredie 21 °C až 25 °C (69,8 °F až 77 °F)<br>(50 ± 10 % RH)  |   |

|                      |  |
|----------------------|--|
| Požadované napájanie | Lokálne napätie ± 10 % (Požiadavky na napájanie sú uvedené na typovom štítku v dolnom rohu na ľavej strane zariadenia.)<br>Príkon (vrátane doplnkov)<br>Max. 1,84 kW (220-240 V) 8A / Max. 1,44 kW (120 V) 12A |
| Rozmery              | 492 mm (Š) × 517 mm (H) × 560 mm (V)<br>(19-3/8" (Š) × 20-23/64" (H) × 22-1/16" (V))   |
| Hmotnosť             | Cca 29 kg (64,0 lb)  |
| Celkové rozmery      | 687 mm (Š) × 517 mm (H) (27-1/16" (Š) × 20-23/64" (H))<br>(S viacnásobným bočným zásobníkom a vysunutým rozšírením výstupného zásobníka)   |

## Automatický podávač dokumentov

|                                   |   |
|-----------------------------------|---|
| Typy podávačov dokumentov         | Vratný jednostranový podávač (RSPF)   |
| Veľkosti papiera originálu        | A4 až A6 (8-1/2" × 14" až 5-1/2" × 8-1/2")<br>Vizitka (89 až 91 mm × 51 až 55 mm)   |
| Typy papiera originálu            | Hmotnosť papiera<br>Obyčajný papier 50 g/m <sup>2</sup> až 105 g/m <sup>2</sup> (13 lb až 28 lb)<br>Vizitka 0,1 až 0,2 mm<br>Obojstranný 50 g/m <sup>2</sup> až 105 g/m <sup>2</sup> (13 lb až 28 lb) |
| Skladovacia kapacita papiera      | 50 listov (80 g/m <sup>2</sup> (20 lb))<br>(alebo maximálna odkladacia výška 6,5 mm (17/64"))<br>Vizitka: 25 listov (Hrúbka: 0,2 mm)<br>(alebo maximálna odkladacia výška 6,5 mm (17/64"))            |
| Rýchlosť skenovania (kopírovanie) | 40 listov/min.<br>Pri skenovaní jednostranných dokumentov veľkosti A4 (8-1/2" × 11"), 600 × 300 dpi   |

## Jednotka na podávanie papiera

|                      |   |  |
|----------------------|---|--|
| Názov                | 600-hárková podávacia jednotka na papier (MX-CS14)  |  |
| Veľkosť papiera      | A4, B5, A5, 8-1/2" × 14", 8-1/2" × 13-1/2", 8-1/2" × 13-2/5", 8-1/2" × 13", 8-1/2" × 11", 7-1/4" × 10-1/2", 5-1/2" × 8-1/2" |  |
| Použiteľný papier    | 55 g/m <sup>2</sup> až 220 g/m <sup>2</sup> (13 lb bond až 80 lb Cover)   |  |
| Kapacita papiera     | 600 listov  |  |
| Požadované napájanie | Dodáva sa z hlavného zariadenia   |  |
| Rozmery              | 428 mm (Š) × 517 mm (H) × 172 mm (V)<br>(16-55/64" (Š) × 20-23/64" (H) × 6-25/32" (V))                                      |  |
| Hmotnosť             | Cca 7 kg (15,5 lb)  |  |

## Vysoký stojan/nízky stojan

| Názov    | Vysoký stojan (MX-DS22)   | Nízky stojan (MX-DS23)   |
|----------|---|--|
| Rozmery  | 568 mm (Š) × 667 mm (H) × 358 mm (V)<br>(22-3/8" (Š) × 26-17/64" (H) × 14-7/64" (V))<br>(excluding the adjusters) | 568 mm (Š) × 667 mm (H) × 73 mm (V)<br>(22-3/8" (Š) × 26-17/64" (H) × 2-7/8" (V))<br>(excluding the adjusters) |
| Hmotnosť | Cca 13 kg (28,7 lb)   | Cca 7 kg (15,5 lb)   |

## Špecifikácie sieťovej tlačiarne

|                             |  |
|-----------------------------|--|
| Typ                         | Vstavaný typ   |
| Rýchlosť nepretržitej tlače | Rovnaká ako rýchlosť nepretržitého kopírovania   |
| Rozlíšenie                  | Spracovanie údajov: 600 × 600 dpi<br>Tlač: 600 × 600 dpi   |
| Jazyk popisu strany         | Emulácia PCL6, Emulácia PostScript®3™  |
| Kompatibilné protokoly      | TCP/IP (LPD/Port9100/IPP/FTP/WSD)  |
| Kompatibilné OS             | Windows Server 2008, Windows 7, Windows 8.1, Windows Server 2012, Windows 10, Windows Server 2016<br>Mac OS X (10.6, 10.7, 10.8, 10.9, 10.10, 10.11, 10.12, 10.13) |
| Interná znaková súprava     | 80 znakových súprav pre PCL, 136 znakových súprav pre emuláciu PostScript®3™   |
| Pamäť                       | Systémová pamäť zariadenia   |
| Rozhranie                   | 10BASE-T/100BASE-TX/1000BASE-T<br>USB 2.0 (Host, high speed mode)  |

## Špecifikácie faxu

|                     |  |
|---------------------|--|
| Typ                 | Štandardná (vstavaná)  |
| Využiteľné linky    | Bežné telefónne linky (PSTN), pobočková ústredňa (PBX)   |
| Rozlíšenie          | Štandardný: 8 bodov/mm x 3,85 riadka/mm<br>Jemné: 8 bodov/mm x 7,7 riadka/mm<br>Veľmi jemné: 8 bodov/mm x 15,4 riadka/mm |
| Rýchlosť pripojenia | Super G3: 33,6 kbps, G3: 14,4 kbps   |

|                                       |   |
|---------------------------------------|---|
| Spôsob kódovania                      | MH, MR, MMR, JBIG   |
| Režim pripojenia                      | Super G3 / G3   |
| Formáty papiera originálov pre prenos | A4 (8-1/2" x 14" až 8-1/2" x 11")<br>(Prenášať sa môže papier s maximálnou dĺžkou 500 mm (iba jednostranný, Č/B.).    |
| Registrovaná veľkosť papiera          | A4 až A5 (8-1/2" x 14" až 5-1/2" x 8-1/2")  |
| Čas prenosu                           | Cca 2 sekundy* (A4 (8-1/2" x 11")) štandardný papier Sharp, normálne znaky, Super G3 (JBIG))<br>Cca 6 sekúnd (G3 ECM) |
| Pamäť                                 | 64 MB   |
| Poznámky                              | Adresa Max. 300 položiek<br>Hromadné prenosy Max. 100 príjemcov   |

\* V súlade so spôsobom prenosu 33,6 kbps pre faxové prenosy Super G3 štandardizované Medzinárodnou telekomunikačnou úniou (ITU-T). Ide o rýchlosť pri odosielaní papiera veľkosti A4 (8-1/2" x 11") s cca 700 znakmi pri štandardnej kvalite zobrazenia (8 x 3,85 znakov/mm) vo vysokorýchlostnom režime (33,6 kbps). Ide iba o prenosovú rýchlosť obrazových informácií a nezahŕňa čas na riadenie prenosu. Skutočný čas potrebný na prenos závisí od obsahu textu, typu zariadenia na prijímanie faxu a telefónnej linky.

## Špecifikácie sieťového skenera

|   |   |
|---|---|
| Typ   | Farebný skener  |
| Rozlíšenie skenovania (hlavné x vertikálne) | 100 x 100 dpi, 150 x 150 dpi, 200 x 200 dpi, 300 x 300 dpi, 400 x 400 dpi, 600 x 600 dpi (skenovanie Push)<br>50 až 9600 dpi *1 (skenovanie Pull)   |
| Rýchlosť skenovania (A4 (8-1/2" x 11"))     | ČB 40 listov/min. (200 x 200 dpi) (jednostranný),<br>18 strán/min. (200 x 200 dpi) (obojsstranný)<br>Farebné 13 listov/min. (200 x 200 dpi) (jednostranný),<br>6 strán/min. (200 x 200 dpi) (obojsstranný)  |
|   | <ul style="list-style-type: none"> <li>V štandardnom režime pri použití štandardného papiera Sharp (veľkosť A4 (8-1/2" x 11")) pri 6 % pokrytí) a pri vypnutom automatickom rozpoznaní farieb. Rýchlosť sa líši v závislosti od objemu údajov originálu.</li> <li>Môže sa líšiť v závislosti od okolitých podmienok.</li> </ul> |
| Rozhranie                                   | 10BASE-T/100BASE-TX/1000BASE-T,<br>USB 2.0 (ak je použité externé pamäťové zariadenie)  |

|                        |   |
|------------------------|---|
| Kompatibilné protokoly | TCP/IP  |
| Kompatibilné OS*2      | Windows Server 2008, Windows 7, Windows 8.1, Windows Server 2012, Windows 10, Windows Server 2016   |
| Výstupný formát        | (ČB)<br>TIFF, PDF<br>Metóda kompresie: dekompresia, G3 (MH), G4 (MMR)<br>(Odtiene šedej/farebné)<br>TIFF, JPEG, PDF<br>Metóda kompresie: JPEG (vysoká, stredná a nízka kompresia) |
| Ovládač                | V súlade s TWAIN  |

\*1: Pri zvyšovaní rozlíšenia musíte zmenšiť veľkosť skenovania.

\*2: Existujú prípady, kedy nie je možné nadviazať spojenie. Ďalšie informácie vám poskytne váš miestny predajca.

## Špecifikácie bezdrôtovej siete LAN

|   |   |
|---|---|
| Typ                                     | Štandardná (vstavaná)   |
| V súlade so štandardmi                  | IEEE802.11n/g/b   |
| Spôsob prenosu                          | OFDM (IEEE 802.11n/g), DS-SS (IEEE 802.11b)                                       |
| Frekvenčný rozsah                       | 2412 MHz až 2472 MHz  |
| Číslo kanála                            | ch 1 - ch 13  |
| Prenosová rýchlosť (hodnota štandardu)* | IEEE802.11n max. 150 Mbps<br>IEEE802.11g max. 54 Mbps<br>IEEE802.11b max. 11 Mbps |
| Kompatibilné protokoly                  | TCP/IP (IPv4)   |
| Bezdrôtový vysielací výkon              | 20 dBm alebo menej (EIRP)   |
| Zabezpečenie                            | WEP, WPA2 PSK, WPA/WPA2-mixed PSK, WPA  |

\* Uvedené hodnoty sú maximálne teoretické hodnoty pre štandard bezdrôtovej siete LAN. Hodnoty neoznačujú skutočnú rýchlosť prenosu dát.

## UZNANIE OCHRANNÝCH ZNÁMOK

Nasledujúce ochranné známky a registrované ochranné známky sa používajú v spojení so zariadením, jeho periférnymi zariadeniami a príslušenstvom.

- Microsoft®, Windows®, Windows Server® 2008, Windows® 7, Windows® 8.1, Windows Server® 2012, Windows® 10, Internet Explorer®, Active Directory, Excel, Office 365, SharePoint a OneDrive sú registrované ochranné známky alebo ochranné známky spoločnosti Microsoft Corporation v USA a ďalších krajinách.
- Intel® je ochrannou známkou spoločnosti Intel Corporation v USA alebo iných krajinách.
- PostScript je registrovaná ochranná známka spoločnosti Adobe Systems Incorporated.
- Adobe, logo Adobe, Acrobat, logo Adobe PDF a Reader sú registrované ochranné známky alebo ochranné známky spoločnosti Adobe Systems Incorporated v USA a ďalších krajinách.
- Apple, Mac OS, AppleTalk a EtherTalk sú ochranné známky spoločnosti Apple Inc. registrované v USA a ďalších krajinách.
- Mozilla® a Firefox® sú registrované ochranné známky alebo ochranné známky spoločnosti Mozilla Foundation v USA a ďalších krajinách.
- Sharpdesk je ochrannou známkou spoločnosti Sharp Corporation.
- Sharp OSA je ochrannou známkou spoločnosti Sharp Corporation.
- Všetky ostatné ochranné známky a autorské práva sú majetkom príslušných vlastníkov.

Vstavané fonty tlačiarne používajú technológiu kompresie fontov MicroType® od spoločnosti Monotype Imaging a zároveň používajú aj podsystem na vytvorenie škálovateľného fondu UFST® (Universal Font Scaling Technology) od spoločnosti Monotype Imaging.

MicroType® a UFST® sú ochranné známky spoločnosti Monotype Imaging, Inc. zaregistrované na Úrade na ochranu patentov a ochranných známok v USA a môžu byť zaregistrované aj v určitých jurisdikciách.

Candid, Gold a Taffy sú ochranné známky spoločnosti Monotype Imaging, Inc. zaregistrované na Úrade na ochranu patentov a ochranných známok v USA a môžu byť zaregistrované v určitých jurisdikciách.

CG Omega, CG Times, Garamond Antiqua, Garamond Halbfett, Garamond Kursiv, Garamond a Halbfett Kursiv sú ochranné známky spoločnosti Monotype Imaging, Inc. a môžu byť zaregistrované v určitých jurisdikciách.

Albertus, Arial, Ashley Script, Coronet, Gill Sans, Joanna a Times New Roman sú ochranné známky spoločnosti The Monotype Corporation zaregistrované na Úrade na ochranu patentov a ochranných známok v USA a môžu byť zaregistrované v určitých jurisdikciách.

Avant Garde, ITC Bookman, Lubalin Graph, Mona Lisa, Zapf Chancery a Zapf Dingbats sú ochranné známky spoločnosti International Typeface Corporation zaregistrované na Úrade na ochranu patentov a ochranných známok v USA a môžu byť zaregistrované v určitých jurisdikciách.

Clarendon, Eurostile, Helvetica, Optima, Palatino, Stempel Garamond, Times a Univers sú ochranné známky spoločnosti Heidelberger Druckmaschinen AG, ktoré môžu byť zaregistrované v určitých jurisdikciách a sú exkluzívne licencované prostredníctvom spoločnosti Linotype Library GmbH, ktorá je stopercentnou dcérskou spoločnosťou spoločnosti Heidelberger Druckmaschinen AG.

Apple Chancery, Chicago, Geneva, Monaco a New York sú ochranné známky spoločnosti Apple Inc. a môžu byť zaregistrované v určitých jurisdikciách.

Wingdings je registrovaná ochranná známka spoločnosti Microsoft Corporation v USA a ďalších krajinách.

Marigold a Oxford sú ochranné známky Arthura Bakera a môžu byť zaregistrované v niektorých jurisdikciách.

Antique Olive je ochranná známka Marcela Olive a môže byť zaregistrovaná v niektorých jurisdikciách.

Hoefler Text je ochranná známka Johnathana Hoeflera a môže byť zaregistrovaná v niektorých jurisdikciách.

HG GothicB, HG MinchoL, HGP GothicB a HGP MinchoL sú ochranné známky spoločnosti Ricoh Company, Ltd. a môžu byť zaregistrované v určitých jurisdikciách. ITC je ochranná známka spoločnosti International Typeface Corporation zaregistrovaná na Úrade na ochranu patentov a ochranných známok v USA a môže byť zaregistrovaná v určitých jurisdikciách.

Agfa je ochranná známka spoločnosti Agfa-Gevaert Group a môže byť zaregistrovaná v niektorých jurisdikciách.

Intellifont, MicroType and UFST sú ochranné známky spoločnosti Monotype Imaging, Inc. zaregistrované na Úrade na ochranu patentov a ochranných známok v USA a môžu byť zaregistrované v určitých jurisdikciách.

TrueType je obchodná známka spoločnosti Apple Inc. registrovanej v United States Patent and Trademark Office a v iných krajinách.

PostScript je ochranná známka spoločnosti Adobe Systems Incorporated a môže byť zaregistrovaná v niektorých jurisdikciách.

HP, PCL, FontSmart and LaserJet sú ochranné známky spoločnosti Hewlett-Packard Company a môžu byť zaregistrované v určitých jurisdikciách.

Na procesor typu 1 v produktoch UFST od spoločnosti Monotype Imaging má licenciu spoločnosť Electronics For Imaging, Inc. Všetky ostatné ochranné známky sú majetkom príslušných vlastníkov.

Acest manual explică procedurile de bază pentru utilizarea echipamentului, atenționări pentru utilizarea în siguranță a acestuia și informații pentru administrator. Citiți acest manual înainte de a utiliza echipamentul. Pentru informații detaliate despre procedurile de operare și depanare, consultați manualele în format PDF.

## ATENȚIE

Fiecare instrucțiune este valabilă și pentru opțiunile utilizate împreună cu acest echipament.

Pentru deconectarea electrică completă, scoateți stecherul din priză. Priza de alimentare cu energie electrică trebuie să fie instalată aproape de echipament și trebuie să fie ușor accesibilă. Echipamentul trebuie instalat în apropierea unei prize, pentru a putea fi deconectat ușor în caz de urgență.

### Vă rugăm să țineți cont de următoarele

- O atenție considerabilă a fost acordată la alcătuirea acestui manual. Dacă aveți întrebări sau nelămuriri privind manualul, vă rugăm să contactați distribuitorul sau cel mai apropiat reprezentant de service autorizat.
- Acest produs a trecut prin proceduri stricte de inspecție și control al calității. În cazul puțin probabil în care descoperiți un defect sau o altă problemă, vă rugăm să contactați distribuitorul sau cel mai apropiat reprezentant de service autorizat.
- În afara cazurilor prevăzute de lege, SHARP nu este responsabil pentru defecțiunile apărute în timpul utilizării produsului sau opțiunilor acestuia, pentru defecțiunile datorate utilizării necorespunzătoare a produsului și a opțiunilor acestuia sau pentru alte defecțiuni și nici pentru orice fel de daune apărute în urma utilizării produsului.

### Avertisment

- Reproducerea, adaptarea sau traducerea conținutului manualului fără acordul scris în prealabil este interzis, cu excepția cazurilor permise prin legea drepturilor de autor.
- Toate informațiile din acest manual pot suferi modificări fără preaviz.

Ecranele de afișare, mesajele și denumirile tastelor indicat în manual pot diferi de cele de pe echipamentul propriu-zis ca urmare a modificărilor și îmbunătățirilor produsului.

- Acest echipament conține software având module dezvoltate de Independent JPEG Group.
- Copyright© 1995-2007 Adobe Macromedia Software LLC. Toate drepturile rezervate.

## Garantie

Deoarece au fost depuse toate eforturile pentru ca informațiile conținute în acest manual să fie cât mai exacte și utile cu putință, SHARP Corporation nu garantează în nici un fel conținutul acestuia. Toate informațiile incluse în acest manual pot fi modificate fără notificare prealabilă. SHARP nu este responsabil pentru nici o pierdere sau daună, directă sau indirectă, ce rezultă din utilizarea acestui manual.

© Copyright SHARP Corporation 2018. Toate drepturile rezervate. Reproducerea, adaptarea sau traducerea fără accept scris este interzisă, cu excepția prevederilor legale în ceea ce privește drepturile de autor.

## Software license

Licența software va apărea atunci când descărcați software-ul\*1 sau când instalați software-ul de pe CD-ROM\*2. Prin descărcarea și utilizarea software-ului, vă angajați să respectați termenii Licenței software.

\*1 Dacă software-ul este obținut de pe site-ul nostru web.

\*2 Dacă „Software CD-ROM” este furnizat împreună cu echipamentul.

## LAN wireless

MX-B350W/MX-B350WE/MX-B450W/MX-B450WE: Standard (integrat)

Gama de comunicații a LAN wireless poate fi redusă sau comunicarea poate fi imposibilă în unele medii de utilizare, din cauza materialelor de ecranare, a locului de instalare, a efectelor zgomotului radio ambiental, a vitezei de transmitere a datelor și a altor factori.

## Informații Laser

Folosirea altor setări sau realizarea altor proceduri decât cele specificate pot provoca expunerea necontrolată la radiații laser.

|                           |   |
|---------------------------|---|
| <b>Lungimea unde</b>      | MX-B350W/MX-B350WE/MX-B450W/MX-B450WE:<br>788 nm + 12 / -13 nm  |
| <b>Numar de impulsuri</b> | MX-B350W/MX-B350WE:<br>Mod hârtie normală / Mod hârtie groasă =<br>14,03 μs ± 0,041 μs / 7 mm<br>MX-B450W/MX-B450WE:<br>Mod hârtie normală =<br>11,02 μs ± 0,032 μs / 7 mm<br>Mod hârtie groasă =<br>14,03 μs ± 0,041 μs / 7 mm |
| <b>Puterea de iesire</b>  | MX-B350W/MX-B350WE/MX-B450W/MX-B450WE:<br>Max 0,6mW (LD1+LD2)   |

Acest Echipament Digital este CLASS 1 LASER PRODUCT (IEC 60825-1 Edition 3-2014)

## EMC (acest echipament și dispozitivele periferice)

### ATENȚIE:

Trebuie să folosiți cabluri ecranate cu acest echipament în conformitate cu standardele EMC.

Este de preferat utilizarea unui cablu de 10 m sau mai scurt.

Acesta este un produs din Clasa A. În mediul casnic acest produs poate cauza interferențe radio, caz în care utilizatorul trebuie să ia măsurile necesare.

## Simboluri utilizate in acest manual

Pentru a asigura utilizarea in siguranta a echipamentului, acest manual utilizeaza o varietate de simboluri de siguranta. Simbolurile de siguranta sunt clasificate asa cum este explicat mai jos. Asigurati-va ca ati inteles semnificatia acestora atunci cand cititi manualul.

### Semnificatii ale simbolurilor



#### ATENTIE

Indica un risc mare de ranire sau chiar de deces.



#### PRECAUTII

Indica un risc de ranire sau distrugere de lucruri/obiecte.



#### PRECAUTII! FIERBINTE



#### NU DEZASAMBLATI



#### LOC DE APUCAT PASTRATI LIBER



#### ACTIUNI OBLIGATORII



#### ACTIUNI INTERZISE

## Note despre cerinte in privinta puterii necesare



#### ATENTIE



**Asigurati-va ca ati conectat echipamentul numai la o priza de curent care indeplineste cerintele de exploatare ale echipamentului in ceea ce priveste tensiunea necesara. Desemenea asigurati-va ca priza de curent are in pamantare. Nu utilizati un cablu prelungitor pentru a conecta alte echipamente la priza la care este conectat echipamentul. Utilizarea unui cablu de alimentare necorespunzator poate genera foc sau electrocutare.**

\* Pentru cerintele de exploatare ale echipamentului consultati placuta de identificare din partea stanga jos a lateralului stanga al echipamentului.



#### **Nu deteriorati sau modificati cablul de alimentare.**

Plasarea unor obiecte grele pe cablul de alimentare, tragerea lui sau indoirea fortata a acestuia il vor deteriora putand genera scurt-circuite sau foc.



#### **Nu introduceti sau scoateti din priza cablul de alimentare avand mainile ude.**

Puteti sa va electrocutati.



#### PRECAUTII



#### **Cand scoateti cablul de alimentare din priza nu trageți de cablu.**

Daca trageți de cablu acesta se poate rupe si exista pericolul de electrocutare sau foc.



**Daca nu veti utiliza echipamentul pentru o perioada mai lunga de timp, asigurati-va ca ati scos cablul de alimentare din priza, pentru siguranta.**



**Cand mutati echipamentul, opriti-l de la buton si scoateti cablul de alimentare din priza, inainte de a-l muta.**

Cablul de alimentare poate fi deteriorat existand riscul de electrocutare sau incendiu.

## Note pentru instalare



#### PRECAUTII



**Nu instalati echipamentul pe o suprafata instabila sau inclinata. Instalati echipamentul pe o suprafata ce permite sustinerea greutatii acestuia.**

Exista risc de ranire daca echipamentul cade sau se rastoarna. Daca trebuie instalate accesorii optionale, nu le instalati pe o podea care nu este plana, este inclinata sau este instabila. Exista riscul de alunecare, cadere sau rasturnare. Instalati echipamentele pe o suprafata plana, stabila ce poate sustine greutatea echipamentului.



**Nu instalati echipamentul intr-o zona umeda sau cu praf.**

Exista riscul de electrocutare sau de incendiu. Daca patrunde praf in echipament, poate cauza pete murdare pe cpoie/print sau chiar defectiuni.



**Locurile care sunt foarte calde, reci, umede sau (langa surse de caldura, umidificatoare, aparate de aer conditionat, etc.)**

Hartia va deveni umeda si poate aparea condens in interiorul echipamentului, lucru care poate cauza blocaje sau pete pe documentele tiparite. Daca zona in care este amplasat echipamentul are un umidificator ultrasonic, utilizati apa distilata in umidificator. Daca veti utiliza apa de la robinet, mineralele sau alte impuritati continute de aceasta pot genera pete de murdarie pe documentele tiparite.



**Cand este instalat echipamentul, rozetele ajustabile trebuie coborate pentru a veni in contact cu podeaua in vederea fixarii echipamentului (prevenirea deplasarii acestuia).**

Rotiti rozetele de ajustare in sensul de blocare pana vin in contact ferm cu podeaua. **Daca este necesara repositionarea echipamentului intr-o alta zona de lucru, retrageti rozetele de blocare, opriti echipamentul de la buton si poi mutati echipamentul.**

(Dua mutarea acestuia, coborati din nou rozetele de blocare pentru a fixa echipamentul.)



#### **Locatii expuse la lumina directa a soarelui**

Componentele de plastic pot fi deformate, ceea ce poate genera pete pe documentele tiparite.



#### **Locatii cu gaz de amoniac**

Instalarea echipamentului langa un aparat de copiere diazo poate genera pete pe documentele tiparite.

**Nu instalati echipamentul intr-o locatie prost ventilata.**

In timpul tiparii se creeaza o cantitate mica de ozon in interiorul echipamentului. Cantitatea de ozon creata nu este suficienta pentru a fi periculoasa; totusi poate fi simtit un miros neplacut in timpul unor lucrari mari de tiparire si de aceea este recomandat ca echipamentul sa fie instalat intr-o incapere dotata cu ventilatie sau care are ferestre de ajuns de mari pentru a asigura circulatia aerului. (Mirosul poate cauza ocazional dureri de cap.)

\* Instalati echipamentul in apropierea unui perete astfel incat oamenii sa nu fie expusi in mod direct evacuarii aerului din echipament. Daca este instalat langa o fereasta asigurati-va ca echipamentul nu este expus la lumina solara directa.

**Langa un perete**

Asigurati-va ca ati lasat destul spatiu de ventilatie in jurul echipamentului pentru acces in caz de interventie de service sau pentru ventilatie. (Echipamentul nu ar trebui sa fie mai aproape decat distantele de la zid indicate mai jos.)

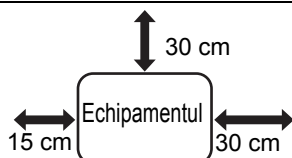
**Locatii supuse vibratiilor.**

Vibratiile pot genera erori de exploatare.



- Echipamentul trebuie instalat in apropierea unei prize electrice, accesibile usor, pentru o conectare facila.
- Conectati echipamentul la o priza de curent care nu este utilizata pentru alte echipamente electrice. In cazul in care o sursa de lumina este alimentata la aceeasi priza lumina furnizata de aceasta ar putea sa palpaie.

**Nu utilizati spray cu substante volatile pentru a curata echipamentul.**

Daca gazul din spray vine in contact cu componente fierbinti din echipament sau cu cuptorul acestuia, poate aparea pericolul de electrocutare sau foc.

**Daca observati fum, un miros ciudat sau alte anomalii la echipament.**

Daca este utilizat in aceste conditii, pot rezulta electrocutari sau foc.

Opriti imediat echipamentul de la buton si scoateti-l din priza.

Contactati furnizorul dumneavoastra sau cel mai apropiat centru de service autorizat.

**Daca incepe o furtuna cu fulgere, opriti echipamentul de la buton si scoateti-l din priza pentru a preveni aparitia electrocutarii si a focului, datorate fulgerelor.****Daca o bucata de metal sau apa cad in echipament, opriti-l de la buton si apoi scoateti-l din priza.**

Contactati furnizorul dumneavoastra sau cel mai apropiat centru de service autorizat. Daca este utilizat in aceste conditii, pot rezulta electrocutari sau foc.

**PRECAUTII****Nu priviti direct in sursa de lumina.**

Daca faceti acest lucru puteti suferi leziuni oculare.

**Nu blocati fantele de ventilare ale echipamentului.****Nu instalati echipamentul intr-o zona care poate bloca fantele de ventilare.**

Blocarea fantelor de ventilare poate duce la incalzirea echipamentului existand riscul de incendiu.

**Cuptorul este fierbinte. Cand indepartati un blocaj, nu atingeti cuptorul. Aveti grija sa nu va ardeti.**

Cand alimentati hartia, indepartati un blocaj, efectuati mentenanta, inchideti capacul frontal si cele laterale si inchideti sau indepartati tavile de alimentare, aveti grija sa nu va prindeti degetele.

Dacă fluctuațiile tensiunii nu se încadrează în domeniul permis, este posibil ca dispozitivul să se oprească.

**Despre consumabile****PRECAUTII****Nu aruncati in foc cartusul de toner.**

Tonerul poate sa se disipe in aer si cauza arsuri.

**Depozitati cartusul de toner in locuri inaccesibile copiilor.****Precautiuni la manipulare****ATENTIE****Nu plasati un recipient cu apa sau alt lichid, sau obiecte de metal ce pot cadea in interiorul echipamentului.**

Daca lichidul curge sau obiectele cad in interiorul echipamentului, pot genera scurt-circuite sau foc.

**Nu scoateti carcasa echipamentului.**

Componente din echipament, alimentate la tensiune inalta, pot duce la electrocutare.

**Nu efectuati modificari ale echipamentului.**

Puteti sa va raniti sau sa deteriorati echipamentul.

**INFORMAȚII  
DESPRE MEDIU****Informatii pentru  
utilizatorii casnici**

**Informații referitoare la eliminarea acestui  
echipament și a bateriilor aferente acestuia**

DACĂ DORIȚI SĂ ELIMINAȚI ACEST ECHIPAMENT, NU UTILIZAȚI GUNOIUL MENAJER ȘI NU ARUNCAȚI ECHIPAMENTUL ÎN FOC!

Echipamentele electrice și electronice, precum și bateriile trebuie colectate și gestionate întotdeauna SEPARAT, în conformitate cu legislația locală.



Colectarea separată promovează o abordare care protejează mediul înconjurător, reciclarea materialelor și reducerea la minim a eliminării deșeurilor. ELIMINAREA NEADECVATĂ poate fi dăunătoare sănății oamenilor și mediului din cauza anumitor substanțe!

Utilizatorii DOMESTICI trebuie să utilizeze centrele existente de returnare pentru echipamentele utilizate. Returnarea este gratuită.

Duceți ECHIPAMENTELE UTILIZATE la un centru local, de obicei municipal, de colectare a deșeurilor, acolo unde există această posibilitate. Acest echipament conține o BATERIE care nu poate fi scoasă de utilizator. Pentru schimbarea bateriei, contactați reprezentantul dvs. local.

Dacă aveți nelămuriri privind eliminarea deșeurilor, contactați autoritățile locale sau reprezentantul dvs. de vânzări și întrebați care este metoda corectă de eliminare a echipamentelor. NUMAI PENTRU UTILIZATORII ȘI UNIUNEA EUROPEAN ȘI DIN ANUMITE ȚĂRI DIN AFARA ACESTEIA; DE EXEMPLU, NORVEGIA ȘI ELVEȚIA: participarea dvs. la colectarea separată a deșeurilor este obligatorie prin lege.

Simbolul de mai sus apare pe echipamentele electrice și electronice (sau pe ambalajul acestora) pentru a aminti utilizatorilor de acest lucru.

Dacă echipamentele au fost utilizate în SCOPURI BUSINESS, contactați reprezentantul dvs. SHARP, care vă va informa cu privire la returnare. Este posibil să vi se ceară o taxă pentru costurile care survin din preluarea deșeurilor. Echipamentele mici (și în cantități mici) pot fi preluate de centrul dvs. local de reciclare. Pentru Spania: contactați sistemul de colectare desemnat sau autoritatea locală pentru detalii cu privire la preluarea produselor dvs. utilizate.

## Informații despre mediu

Vă rugăm să citiți cu atenție această parte. Vă va ajuta la reducerea impactului asupra mediului, precum și la reducerea costurilor.

### Economisirea hârtiei

- Funcția de tipărire automată față-verso este destinată tipăririi pe ambele părți ale hârtiei, fără a fi necesară întoarcerea manuală a hârtiei. Dacă echipamentul este prevăzut cu funcția de tipărire automată față-verso, configurați setările de tipărire de la computer pentru a tipări automat pe ambele părți. Vă rugăm să utilizați funcția de tipărire automată față-verso a acestui echipament, de fiecare dată când este posibil.
- Puteți reduce impactul asupra mediului tipărind pe hârtie reciclată sau pe hârtie subțire de 64 g/m<sup>2</sup> care îndeplinește standardul EN12281:2002 și standardele de calitate similare.

### Economisirea energiei

- Acest echipament are un mod de economisire a energiei pentru reducerea semnificativă a consumului de energie. Dacă echipamentul nu este utilizat o anumită perioadă de timp, acesta comută la modul de consum de energie redus. În acest mod, sursele de alimentare cu energie ale panoului de operare și unității de topire sunt oprite. Astfel se poate reduce consumul de energie. Timpul de revenire din acest mod este mai îndelungat decât cel de revenire din „modul pregătit”. Puteți regla numărul de comutări ale echipamentului la modul de economisire a

energiei. Pentru modelele cu un buton de economisire a energiei: Dacă următoarea tipărire va avea loc ulterior timpului setat pentru modul de economisire a energiei, vă recomandăm să apăsați butonul de economisire a energiei pentru a activa imediat economisirea energiei. Pentru modelele cu funcție de gestionare automată a energiei care se adaptează de la sine la modelul de utilizare a dispozitivului sau, de asemenea, pentru modelele cu mod de scanare ecologică, vă recomandăm utilizarea acestei funcții pentru a reduce consumul de energie și pentru a economisi costurile. Aceste funcții de economisire a energiei sunt descrise detaliat în manualul de operare.

- Acest echipament respectă cea mai recentă versiune a criteriilor Energy Star. „Programul ” este o schemă de înregistrare voluntară pentru dispozitivele de birou cu funcție de economisire a energiei.

## Depunerea la deșuri și tratarea cartușelor

În ceea ce privește cartușele de toner Sharp folosite și alte consumabile de la copiatoarele/echipamentele multifuncționale Sharp, vă rugăm să țineți cont de faptul că aceste produse uzate vor fi tratate conform cerințelor legale din zona dumneavoastră. În acest sens, vă recomandăm să contactați furnizorii de servicii competenți (de exemplu, companiile de reciclare a deșeurilor) și să solicitați asistență din partea autorităților locale, de fiecare dată când este necesar. Pentru informații despre programele de colectare și reciclare Sharp existente, disponibile în anumite țări, vă rugăm să vizitați site-ul nostru web la [www.sharp.eu](http://www.sharp.eu).

Acest produs este destinat pentru aplicatii comerciale si ca atare se substituie Reglementarii (EC) 1275/2008 ce implementeaza Directiva EU 2005/32/EC in ceea ce priveste cerintele ecologice referitoare la consumul de energie. Sharp nu recomanda acest produs pentru utilizari domestice si nu va accepta solicitari de daune in astfel de cazuri.

## Emisii de zgomot



Emisiile de zgomot pot fi vizualizate la următoarea adresă URL: <http://www.sharp-world.com/products/copier/products/>

## FISA TEHNICA DE SECURITATE (SAFETY DATA SHEET)

SDS (Safety Data Sheet) pot fi vizualizate la următoarea adresă URL: <http://www.sharp-world.com/corporate/eco/env-info/sds/us/index.html>

## CONSUMABILE

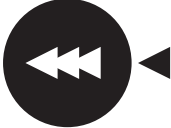
Consumabilele standard pentru acest echipament care pot fi înlocuite de către utilizator includ hârtia și cartușele de toner. Asigurați-vă că utilizați numai cartușe de toner și folii transparente recomandate de către SHARP.



Pentru cele mai bune rezultate la copiere folosiți numai Consumabilele Originale. Căutați eticheta Genuine Supplies pe cutia de toner.

**GENUINE SUPPLIES**

## Stocarea consumabilelor

### Stocarea corespunzătoare

1. Stocați consumabilele într-o locație care este:
  - curată și uscată,
  - la o temperatură constantă,
  - care nu este expusă direct la lumina solară.
2. Stocați hârtia în ambalaj corespunzător.
3. Hârtia stocată în afara ambalajului sau cutiei se poate ondula sau umezi, putând rezulta blocaje ale hârtiei.

### Stocarea cartuselor de toner

Depozitați un cartus de toner nou în poziție orizontală cu partea superioară în sus. Nu depozitați cartusul de toner în picioare. Dacă este depozitat în picioare tonerul poate să nu se distribuie egal în cartus chiar dacă îl scuțurați cu putere, și va rămâne blocat în cartus.

- Depozitați tonerul într-un spațiu cu temperatură mai mică de 40°C (104°F). Depozitarea într-un spațiu fierbinte poate provoca solidificarea tonerului de cartuș.
- Vă rugăm utilizați cartușele de toner recomandate de SHARP. Dacă utilizați un alt cartuș de toner decât cel recomandat de SHARP, este posibil ca echipamentul să nu atingă nivelul de calitate și performanțele prevăzute și există riscul ca echipamentul să se defecteze.

### Furnizarea de piese de schimb și consumabile

Furnizarea de piese de schimb pentru reparații a echipamentului este garantată pentru cel puțin 7 ani de la terminarea producției. Piesele de schimb sunt acele piese ale echipamentului care se defectează în cazul utilizării normale a produsului, pe când acele piese care depășesc limita de viață a echipamentului nu sunt considerate piese de schimb. De asemenea consumabilele sunt disponibile 7 ani de la terminarea producției.

## NUMELE COMPONENTELOR

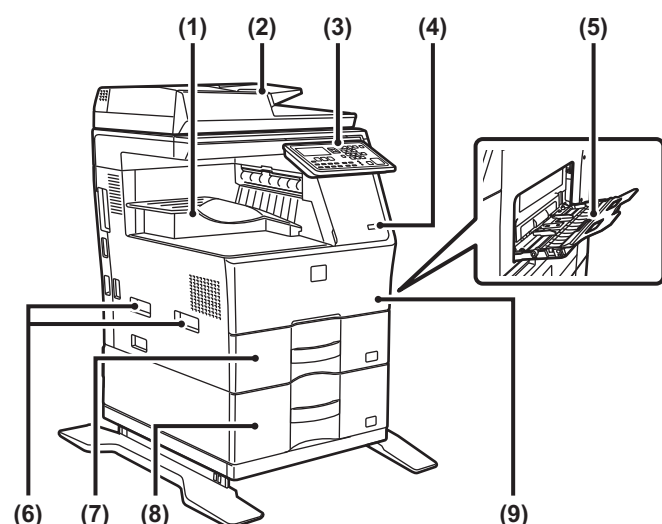

- (1) Tavă de ieșire (incintă de tăvi de ieșire)
- (2) Alimentatorul automat de documente
- (3) Panoul de operare
- (4) Port USB (Tip A)
- (5) Tavă manuală
- (6) Mâner
- (7) Tava 1
- (8) Tava 2 (când este instalată o unitate de alimentare hârtie cu 600 de coli)\*
- (9) Coperta din față

\* Dispozitiv periferic.

## ECHIPAMENTULUI

Această secțiune descrie procedura de pornire și de oprire a echipamentului, precum și modalitatea de repornire a acestuia. Întrerupătorul de alimentare se află pe partea stângă a echipamentului.

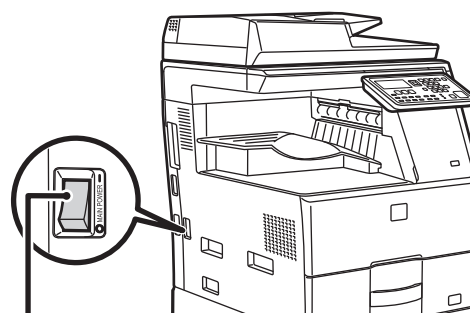

Întrerupătorul de alimentare

### Pornirea echipamentului

Puneți comutatorul de alimentare principal în poziția „|”.

### Oprirea echipamentului

Puneți comutatorul de alimentare principal în poziția „○”.

### Reporniți echipamentul

Opriți echipamentul de la întrerupătorul de alimentare principal și apoi reporniți-l.



Opriți echipamentul de la întrerupătorul de alimentare principal, iar apoi scoateți cablul din priză dacă suspectați o defecțiune a echipamentului, pe timp de furtună sau când mutați echipamentul.



- Când utilizați funcția de fax, puneți întotdeauna întrerupătorul principal în poziția „|”.
- Funcția de tipărire și alte funcții nu pot fi utilizate pentru o scurtă perioadă de timp după pornirea echipamentului sau după revenirea echipamentului din modul de inactivitate. Această perioadă de timp este necesară pentru a permite pregătirea echipamentului pentru tipărirea obișnuită, fiind denumită perioada de încălzire.

# DESTINAT ADMINISTRATORULUI

## Parola pentru modul Setări

Modul de setări poate fi modificat din panoul de comenzi sau utilizând un browser pe calculator. După configurarea echipamentului, consultați [SETĂRI SISTEM] din Manualul de utilizare pentru a seta o parolă nouă.

## Parola de logare de la acest echipament

Setare implicită din fabrica este "00000".

## Parola de logare de la un calculator

Există două conturi care se pot conecta de pe un browser: „Administrator” și „Utilizator”. Parola implicită din fabrică pentru fiecare cont este prezentată mai jos. Conectarea cu contul „Administrator” vă permite să gestionați toate setările disponibile prin intermediul unui browser.

|               | Cont  | Parolă |
|---------------|-------|--------|
| Utilizator    | users | users  |
| Administrator | admin | admin  |

## Aspecte de avut în vedere la conectarea la rețea

La conectarea echipamentului la rețea, nu îl conectați direct la internet, ci la subrețea (domeniu separat prin router), la care este conectat numai dispozitivul autorizat (precum PC-ul) pentru comunicarea cu echipamentul în rețeaua LAN protejată prin anumite mijloace, precum un paravan de protecție. Și gestionați dispozitivele conectate din subrețea pentru a permite menținerea permanentă a stării rețelei. De asemenea, utilizați funcția de setare a filtrului, pentru a preveni accesul ilegal.



## Despre managementul parolelor

Este necesară modificarea parolei administratorului imediat după instalarea echipamentului. Parola trebuie modificată de către administrator și gestionată cu strictețe. Scrieți parola modificată și tabelul următor și păstrați-o cu atenție. **Vă rugăm să scrieți "Parolă nouă".**

| Setare implicită din fabrică | Parolă nouă    |
|------------------------------|----------------|
| Parola administratorului     | 00000<br>admin |
|                              |                |
|                              |                |



Aveți grijă să nu uitați noua parolă de administrator. Dacă ați uitat-o, nu aveți cum să o confirmați și este posibil să nu se poată folosi unele setări și funcții care necesită autorizație din partea administratorului.

## Pentru utilizatorii funcției fax Instrucțiuni importante de siguranță

- Dacă unul dintre echipamentele dumneavoastră telefonice nu funcționează corect, acesta trebuie să fie imediat deconectat de la linie telefonică, deoarece poate afecta funcționarea rețelei de telefonie.
- Nu instalați niciodată un cablaj telefonic în timpul unei furtuni cu fulgere.
- Nu instalați niciodată prize de telefon în locații umede dacă respectiva priză nu este proiectată pentru a funcționa în spații cu umiditate ridicată.
- Nu atingeți niciodată firele sau bornele de telefon neizolate cu excepția cazului în care linia telefonică a fost deconectată de la interfața rețelei.
- La instalarea sau modificarea liniilor telefonice se recomandă să fiți prudenți.
- Evitați utilizarea telefonului (altul decât un telefon fără fir) în timpul unei furtuni cu fulgere și tunete. Posibil pericol de electrocutare datorită fulgerelor.
- Nu utilizați telefonul pentru a raporta o scurgere de gaze, dacă aparatul se află în apropierea zonei în care a apărut scurgerea.
- Nu instalați și nu utilizați aparatul în apropierea apei, sau dacă sunteți ud. Fiți atenți, nu vărsați lichide pe aparat.
- Păstrați aceste instrucțiuni.

## Manuale de operare

Instrucțiunile pentru acest manual sunt împărțite în următoarele trei secțiuni.

### Înainte de a utiliza echipamentul

#### Ghid de Start: acest manual

Această secțiune explică măsurile de precauție pentru a asigura o utilizare sigură. De asemenea, această secțiune conține informații importante pentru persoanele responsabile cu mentenanța acestui echipament. Citiți această secțiune înainte de a utiliza echipamentul pentru prima dată.

### Instrucțiuni de utilizare

#### Manual de utilizare (PDF)

Informațiile referitoare la copiator și la alte funcții ale acestui echipament au fost compilate într-un fișier PDF denumit „Manual de utilizare”.

Citiți Manualul utilizatorului pentru informații referitoare la modul de utilizare al acestui echipament, când doriți să aflați mai multe despre funcțiile sale sau când aveți probleme cu operarea acestuia.

### Imprimarea de pe un calculator

#### Ghidul de configurare software (PDF)

Această secțiune explică modul de instalare al diferitelor drivere necesare pentru utilizarea acestui echipament ca imprimantă sau ca scanner de rețea.

Citiți această secțiune când utilizați echipamentul de pe un calculator.

### Modalitatea de citire a Manualului de utilizare

Manualul de utilizare de pe suportul CD-ROM conține instrucțiuni detaliate pentru operarea echipamentului. Manualul de utilizare este furnizat în format PDF.

#### (1) Introduceți CD-ROM-ul furnizat în unitatea CD-ROM.

#### (2) Faceți dublu clic pe pictograma CD-ROM-ului sau afișați conținutul acestuia.

#### (3) Faceți dublu clic pe dosarul care conține informațiile în limba pe care doriți să o verificați (de exemplu: „English” pentru engleză) și faceți dublu clic pe manualul pe care doriți să-l verificați (UsersManual\_xx.pdf/SoftwareSetupGuide\_xx.pdf (Înlocuiți „xx” cu codul țării dumneavoastră)).

Pentru a vizualiza manualul în format PDF, aveți nevoie de Acrobat Reader sau de Adobe Reader de la Adobe Systems Incorporated. Dacă niciunul dintre aceste programe nu este instalat pe calculatorul dumneavoastră, le puteți descărca de pe linkul următor:

URL: <http://www.adobe.com/>



# ÎNDEPĂRTAREA COLII ALIMENTATE INCORECT

Atunci când apare un blocaj în timpul copierii, vor fi afișate mesajul „ ⚠ Clear paper path.” și locația blocajului. Verificați locația și îndepărtați coala alimentată incorect. Pentru proceduri detaliate referitoare la îndepărtarea hârtiei blocate, verificați Manualul utilizatorului.



Hârtia se poate rupe atunci când o îndepărtați. În cazul în care se întâmplă acest lucru, asigurați-vă că îndepărtați toate bucățile de hârtie din echipament.

## ALIMENTATOR DE DOCUMENTE

### (1) Îndepărtați originalul blocat.

Îndepărtați originalul din alimentatorul de documente. Verificați secțiunile A, B și C din imaginea de mai jos și îndepărtați originalul blocat.

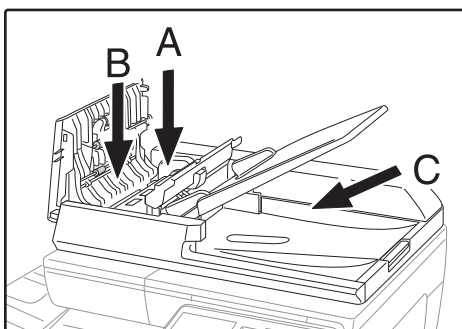

#### • Secțiunea A

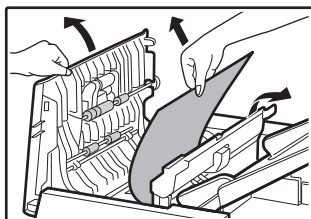

#### • Secțiunea B

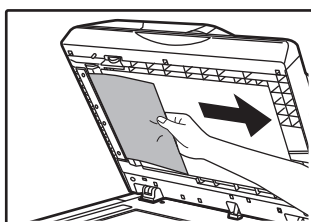
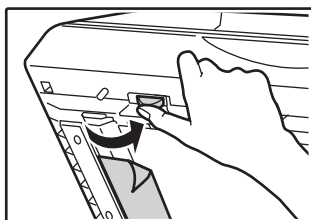

#### • Secțiunea C

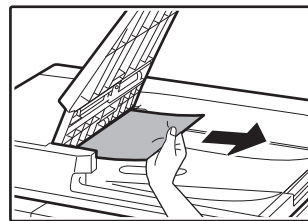

(2) Apăsați tasta [OK] pentru a opri iluminarea intermitentă a indicatorului de locație blocată.

(3) Reașezați originalele indicate de numărul de pe ecranul de afișaj în tava alimentatorului de documente și apăsați tasta [START].

Copierea va fi reluată de la originalele restante atunci când a apărut blocajul.

## TAVĂ MANUALĂ

(1) Îndepărtați orice hârtie rămasă în tava manuală.

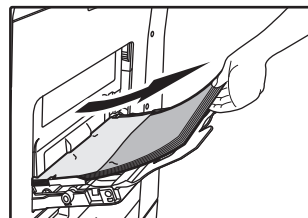

(2) Îndepărtați cu grijă hârtia alimentată incorect din tava manuală.

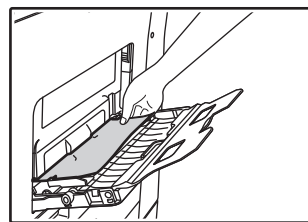

(3) Prindeți mânerul de închidere/deschidere de pe carcasa laterală și deschideți și închideți cu grijă carcasa laterală.

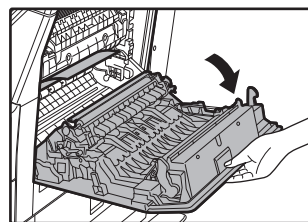

(4) Rotiți butonul de alimentare cu hârtie și scoateți hârtia din interior. (consultați „Blocaj în zona de alimentare cu hârtie A (pagina 224)”)

- (5) **Închideți tava auxiliară și apoi tava manuală, prindeți mânerul de închidere/deschidere de pe carcasa laterală și deschideți și închideți cu grijă carcasa laterală.**

Copierea va fi reluată de la originalele restante atunci când a apărut blocajul.

Mesajul „ ⚠ Clear paper path.” nu va mai fi afișat și copierea va fi posibilă.

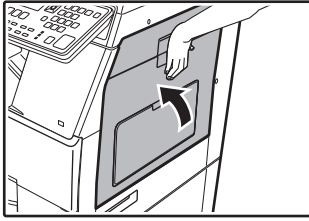

## ECHIPAMENT

Pentru a îndepărta o coală alimentată incorect din echipament, deschideți carcasa laterală, verificați dacă blocajul a apărut în zona „A”, „B” sau „C” de mai jos și urmați procedura de îndepărtare a colii blocate.

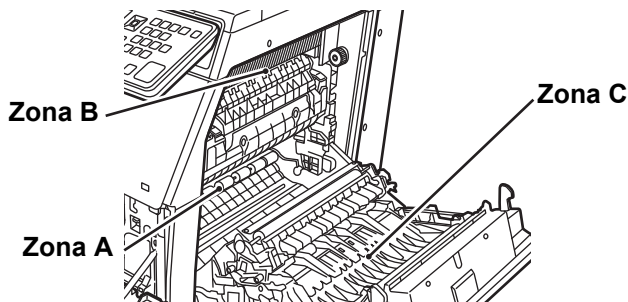

### Blocaj în zona de alimentare cu hârtie A

- (1) **Îndepărtați cu grijă hârtia blocată. Rotiți rola butonului rotativ în direcția indicată de săgeata pentru a vă ajuta să o îndepărtați.**

Aveți grijă să nu rupeți hârtia alimentată incorect în timpul îndepărtării acesteia.

Cuptorul este fierbinte. Nu atingeți cuptorul în timpul îndepărtării hârtiei blocate. Acest lucru poate cauza arsuri sau leziuni.

Rola butonului rotativ      Cuptor

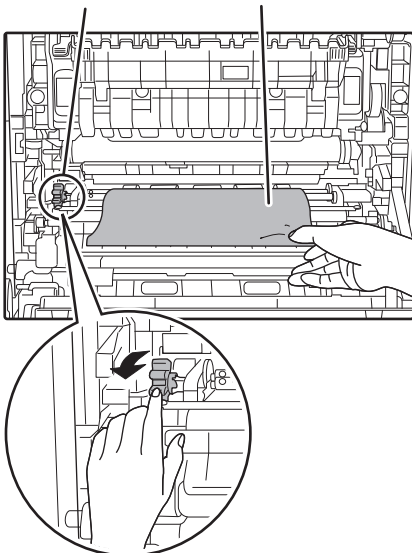

- (2) **Închideți carcasa laterală.**

Mesajul „ ⚠ Clear paper path.” nu va mai fi afișat și copierea va fi posibilă.

### Blocaj în zona de alimentare cu hârtie B

- (1) **Ridicați manetele de reglare a presiunii cuptorului pentru a permite o îndepărtare mai ușoară.**

Manetele de reglare a presiunii cuptorului

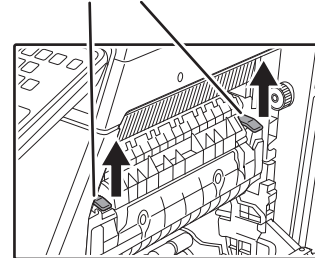

- (2) **Îndepărtați hârtia blocată.**

Aveți grijă să nu rupeți hârtia alimentată incorect în timpul îndepărtării acesteia.

Cuptorul este fierbinte. Nu atingeți cuptorul în timpul îndepărtării hârtiei blocate. Acest lucru poate cauza arsuri sau leziuni.

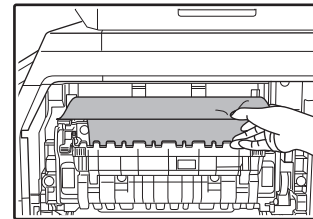

- (3) **În cazul în care hârtia alimentată incorect nu poate fi îndepărtată, îndepărtați-o trăgând-o în zona de ieșire a hârtiei.**

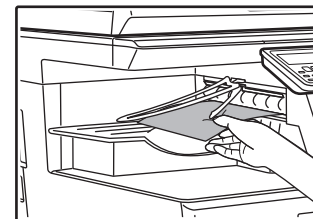

- (4) **Coborâți manetele de reglare a presiunii cuptorului pentru a le readuce în poziția de operare.**

- (5) **Închideți carcasa laterală.**

Mesajul „ ⚠ Clear paper path.” nu va mai fi afișat și copierea va fi posibilă.

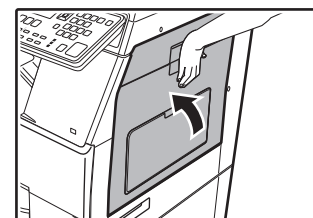

## Blocaj în zona de transport C

### (1) Îndepărtați hârtia blocată.

Aveți grijă să nu rupeți hârtia alimentată incorect în timpul îndepărtării acesteia.

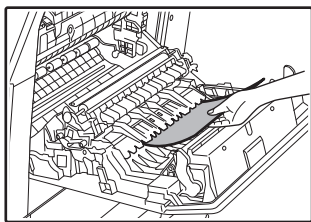

### (2) Reduceți maneta de transport duplex în poziția sa inițială și închideți carcasa laterală.

Mesajul „ ⚠ Clear paper path.” nu va mai fi afișat și copierea va fi posibilă.

## BLOCAJ ÎN TAVA DE HÂRTIE 1

### (1) Deschideți carcasa laterală și îndepărtați hârtia blocată (consultați pasul (1) din „Blocaj în zona de transport C (pagina 225)”).

### (2) Ridicați și trageți afară tava din partea superioară și îndepărtați hârtia blocată.

Aveți grijă să nu rupeți hârtia alimentată incorect în timpul îndepărtării acesteia.

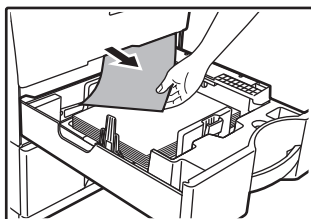

### (3) Împingeți complet în interior tava de hârtie din partea superioară.

Împingeți complet în interior tava.

### (4) Deschideți și închideți carcasa laterală.

Mesajul „ ⚠ Clear paper path.” nu va mai fi afișat și copierea va fi posibilă.

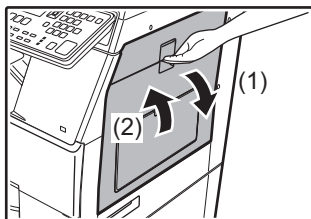

## BLOCAJ ÎN TAVA DE HÂRTIE 2 (Opțiune)

### (1) Deschideți carcasa laterală din partea inferioară.

Prindeți mânerul pentru a deschide carcasa laterală din partea inferioară.

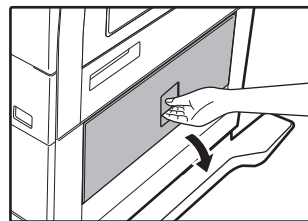

### (2) Îndepărtați hârtia blocată.

Aveți grijă să nu rupeți hârtia alimentată incorect în timpul îndepărtării acesteia.

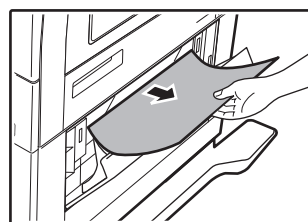

### (3) Închideți carcasa laterală din partea inferioară.

Mesajul „ ⚠ Clear paper path.” nu va mai fi afișat și copierea va fi posibilă.

### (4) În cazul în care nu vedeți hârtia blocată la pasul 2, ridicați și trageți în exterior tava de hârtie din partea inferioară și îndepărtați hârtia blocată.

Aveți grijă să nu rupeți hârtia alimentată incorect în timpul îndepărtării acesteia.

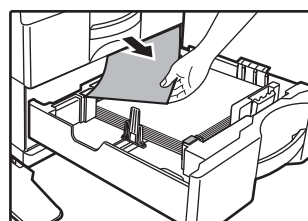

### (5) Închideți tava de hârtie din partea inferioară.

Împingeți complet în interior tava.

Dacă mesajul mai este încă afișat, verificați din nou pentru a vă asigura că nu a rămas nicio bucată de hârtie.

# ÎNLOCUIREA CARTUȘULUI DE TONER

Înlocuiți întotdeauna cartușul de toner după ce este afișat mesajul "Schimbați cartușul de toner.". Trebuie să aveți pregătit un set de rezervă de cartușe de toner pentru a putea înlocui cartușul de toner imediat ce tonerul s-a terminat. Pentru proceduri detaliate referitoare la înlocuirea cartușului pentru toner, consultați Manualul utilizatorului.

## (1) Deschideți capacul frontal.

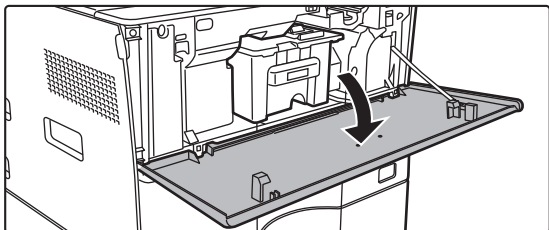

## (2) Trageți cartușul de toner înspre dumneavoastră.

Scoateți cartușul de toner cu grijă în direcție orizontală. Dacă scoateți cartușul brusc din locul său, există riscul să vărsați toner.

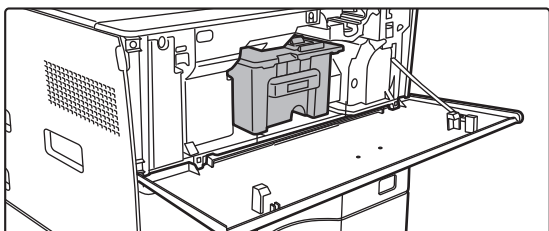

Țineți cartușul de toner cu ambele mâini conform ilustrației și extrageți-l cu grijă din echipament.

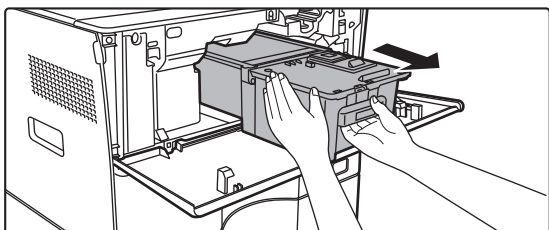

## (3) Scoateți cartușul nou din ambalaj și agitați-l de la stânga la dreapta de cinci sau șase ori.

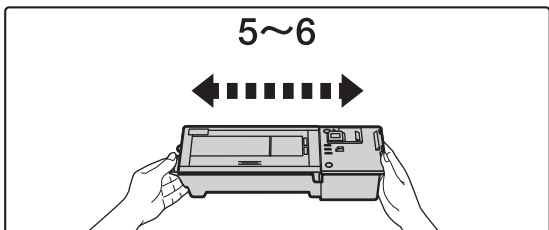

## (4) Introduceți cartușul de toner nou cu grijă în locașul său.

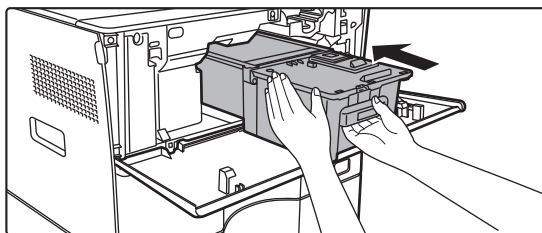

## (5) Apăsați ferm până auziți un declic.

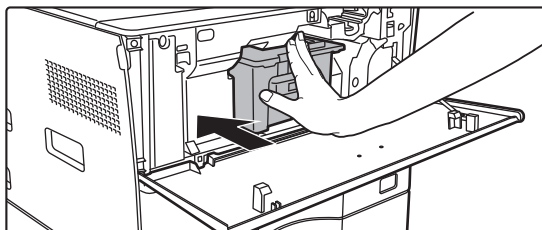

## (6) Închideți capacul frontal.

După ce cartușul de toner a fost înlocuit, echipamentul va intra automat în modul de reglare a imaginii. Nu deschideți capacul frontal în timpul acestei operații.

# SPECIFICAȚII

## Specificații de bază / Specificații copiator

|   |   |  |
|---|---|--|
| Denumire                                  | MX-B350W/MX-B350WE/MX-B450W/MX-B450WE   |  |
| Tip                                       | Desktop   |  |
| Color                                     | Monocrom  |  |
| Sistem copiator                           | Copiator laser electrostatic  |  |
| Rezoluție scanare                         | Scanare: 600 × 600 dpi, 600 × 300 dpi,<br>Tipărire: 600 × 600 dpi   |  |
| Gradație                                  | Scanare: echivalent cu 256 de nuanțe<br>Tipărire: echivalent cu 256 de nuanțe   |  |
| Dimensiuni original                       | Max. A4 (8-1/2" × 14") pentru coli și documente legate  |  |
| Dimensiuni copie                          | A4 – A6 (8-1/2" × 14" – 5-1/2" × 8-1/2"),<br>Plic (Monarch, COM10, COM9, DL, C6, C5)<br>Tava principală (Tava 1):<br>A4 – A6 (8-1/2" × 11" – 5-1/2" × 8-1/2")<br>Tava manuală multifuncțională:<br>A4 – A6 (8-1/2" × 14" – 5-1/2" × 8-1/2"), Plic<br>Margini pierdute<br>Margine inițială: 4 mm ± 1 mm (11/64" ± 3/64")<br>Margine finală: 2 mm – 5 mm (3/32" – 13/64")<br>Margine stânga/margine dreapta: total 4 mm ± 2 mm (11/64" ± 3/32")   |  |
| Tipul hârtiei                             | Tava principală (Tava 1):<br>Hârtie normală<br>Tava manuală multifuncțională:<br>Hârtie normală, hârtie groasă, hârtie subțire, suporturi speciale<br>Greutate hârtie:<br>Tava principală (Tava 1):<br>60 g/m <sup>2</sup> – 105 g/m <sup>2</sup> (16 lbs. legătură – 28 lbs. legătură)<br>Tava manuală multifuncțională:<br>55 g/m <sup>2</sup> – 220 g/m <sup>2</sup> (13 lbs. legătură – 80 lbs. copertă)<br>• Unele condiții de utilizare sau tipuri de hârtie pot împiedica tipărirea corectă.<br>• Pentru a folosi suporturi speciale (plicuri, etichete, hârtie lucioasă, folii transparente etc.) sau hârtie cu o densitate cuprinsă între 106 g/m <sup>2</sup> și 220 g/m <sup>2</sup> (28 lbs. legătură – 80 lbs. copertă), contactați distribuitorul local sau cel mai apropiat reprezentant de service autorizat. |  |
| Timpi de încălzire                        | 29 secunde<br>• Timpul poate varia în funcție de condițiile ambientale.<br>• De la butonul de pornire. De la comutatorul de alimentare, durează aproximativ 30 de secunde.  |  |
| Timpi de realizare a primei copii         | MX-B350W<br>MX-B350WE   | MX-B450W<br>MX-B450WE  |
|   | Geamul pentru documente   | 9,0 secunde  |
|   | RSPF  | 9,5 secunde  |
|   | • Timpul poate varia în funcție de starea echipamentului.<br>* coli A4 (8-1/2" × 11").  |  |
| Raporturi copiere                         | Aceeși dimensiune: 1: 1 ± 0,8 %<br>Mărire (format AB): 115 %, 122 %, 141 %, 200 %<br>(format în inci: 129 %, 200 %)<br>Micșorare (format AB): 50 %, 70 %, 81 %, 86 %<br>(format în inci: 50 %, 64 %, 77 %)<br>Interval zoom: 25 % – 400 % în incremente de 1 %, 376 de incremente în total. Se poate calcula rata de zoom când se specifică mm.<br>(25 - 200 % folosind alimentatorul automat de documente)   |  |
| Viteza de copiere continuă*               | MX-B350W<br>MX-B350WE   | MX-B450W<br>MX-B450WE  |
|   | 35 copii/min.   | 45 copii/min.  |
|   | (Dimeniune utilizator: 28 copii/min.) (Dimeniune utilizator: 37 copii/min.)<br>* Viteză continuă pentru aceeași sursă de originale. Tipărirea copiilor poate fi întreruptă temporar pentru stabilizarea calității imaginii. În unele medii, este posibil ca viteza să scadă.  |  |
| Alimentare cu hârtie/capacitate           | 550 de coli în tava 1 (500) plus 50 de coli în tava manuală multifuncțională<br>• Utilizând hârtie cu greutatea de 80g/m <sup>2</sup> (20 lbs. legătură)  |  |
| Alimentare cu hârtie max./capacitate max. | 1150 coli în 2 tăvi (550 + 600 × 1) plus tava manuală multifuncțională pentru 50 de coli<br>• Utilizând hârtie cu greutatea de 80g/m <sup>2</sup> (20 lbs. legătură)  |  |
| Copiere continuă                          | Max. 999 de copii   |  |
| Memorie                                   | Standard 1 GB<br>• 1 GB = Un miliard de biți. Capacitatea reală este mai mică.  |  |
| Mediu ambiant                             | Mediu de funcționare  | 10 °C – 35 °C (50 °F – 95 °F)<br>(20 % – 85 % umiditate relativă)<br>590 - 1.013 hPa |
|   | Mediu standard  | 21 °C – 25 °C (69,8 °F – 77 °F)<br>(50 ± 10 % umiditate relativă)                    |
| Tensiune de alimentare necesară           | Tensiune locală ± 10 % (pentru cerințele privind sursa de alimentare, a se vedea plăcuța de identificare din colțul de jos din partea stângă a echipamentului.)<br>Consum de energie (inclusiv opțiunile)<br>Max. 1,84 kW (220-240 V) 8A / Max. 1,44 kW (120 V) 12A   |  |
| Dimensiuni                                | 492 mm (W) × 517 mm (D) × 560 mm (H)<br>(19-3/8" (W) × 20-23/64" (D) × 22-1/16" (H))  |  |

|                       |  |
|-----------------------|--|
| Greutate              | Aproximativ 29 kg (64,0 lbs.)  |
| Dimensiuni de gabarit | 687 mm (W) × 517 mm (D) (27-1/16" (W) × 20-23/64" (D))<br>(Cu extinderea multi-tăvii manuale și a tăvii de ieșire extinsă) |

## Alimentatorul automat de documente

|                                      |  |
|--------------------------------------|--|
| Tipuri de alimentatoare de documente | Alimentator automat de documente cu o singură trecere cu inversare (RSPF)  |
| Dimensiuni original                  | A4 – A6 (8-1/2" × 14" – 5-1/2" × 8-1/2")<br>Carte de vizită (89 până la 91 mm × 51 până la 55 mm)  |
| Tipuri de documente originale        | Greutate hârtie<br>Hârtie normală cu densitatea cuprinsă între 50 g/m <sup>2</sup> – 105 g/m <sup>2</sup> (13 lbs. – 28 lbs.)<br>Carte de vizită 0.1 până la 0.2 mm<br>Față-verso cu densitatea cuprinsă între 50 g/m <sup>2</sup> și 105 g/m <sup>2</sup> (13 lbs. – 28 lbs.) |
| Capacitate de stocare a hârtiei      | 50 coli [80 g/m <sup>2</sup> (20 lbs.)]<br>[sau o stivă de hârtie cu înălțimea maximă de 6,5 mm (17/64")]<br>Carte de vizită: 25 de coli (Grosime: 0,2 mm)<br>[sau o stivă de hârtie cu înălțimea maximă de 6,5 mm (17/64")]   |
| Viteză de scanare (copie)            | 40 coli/minut<br>• La scanarea unei singure fețe, A4 (8-1/2" × 11"), 600 × 300 dpi   |

## Unitate de alimentare cu hârtie

|                                 |   |
|---------------------------------|---|
| Denumire                        | Tava de alimentare cu hârtie- 600 coli (MX-CS14)  |
| Dimensiuni hârtie               | A4, B5, A5, 8-1/2" × 14", 8-1/2" × 13-1/2", 8-1/2" × 13-2/5", 8-1/2" × 13", 7-1/4" × 10-1/2", 5-1/2" × 8-1/2" |
| Hârtie utilizabilă              | 55 g/m <sup>2</sup> – 220 g/m <sup>2</sup> (13 lbs. legătură – 80 lbs. copertă)                               |
| Capacitate de stocare a hârtiei | 600 de coli   |
| Tensiune de alimentare necesară | Alimentat de la echipamentul principal  |
| Dimensiuni                      | 428 mm (L) × 517 mm (A) × 172 mm (I)<br>(16-55/64" (L) × 20-23/64" (A) × 6-25/32" (I))                        |
| Greutate                        | Aprox. 7 kg (15,5 lbs.)   |

## Stativ înalt/stativ jos

|            |   |  |
|------------|---|--|
| Denumire   | Suport înalt (MX-DS22)  | Suport scăzut (MX-DS23)  |
| Dimensiuni | 568 mm (L) × 667 mm (A) × 358 mm (I)<br>(22-3/8" (L) × 26-17/64" (A) × 14-7/64" (I))<br>(excluzând dispozitivele de ajustare) | 568 mm (L) × 667 mm (A) × 73 mm (I)<br>(22-3/8" (L) × 26-17/64" (A) × 2-7/8" (I))<br>(excluzând dispozitivele de ajustare) |
| Greutate   | Aprox. 13 kg (28,7 lbs.)  | Aprox. 7 kg (15,5 lbs.)  |

## Specificații imprimantă de rețea

|                                |  |
|--------------------------------|--|
| Tip                            | Integrată  |
| Viteză de tipărire continuă    | Identică cu viteza de copiere continuă   |
| Rezoluție                      | Prelucrare date: 600 × 600 dpi<br>Tipărire: 600 × 600 dpi,<br>echivalent cu 9600 dpi × 600 dpi   |
| Limbaj de descriere pagină     | Emulare PCL6, Emulație PostScript®3™   |
| Protocoale compatibile         | TCP/IP (LPD/Port9100/IPP/FTP/WSD)  |
| Sisteme de operare compatibile | Windows Server 2008, Windows 7, Windows 8.1, Windows Server 2012, Windows 10, Windows Server 2016<br>Mac OS X (10.6, 10.7, 10.8, 10.9, 10.10, 10.11, 10.12, 10.13) |
| Fonturi interne                | 80 de fonturi pentru PCL, 136 de fonturi pentru emulația PostScript®3™   |
| Memorie                        | Sistemul de memorie al echipamentului  |
| Interfață                      | 10BASE-T/100BASE-TX/1000BASE-T<br>USB 2.0 (Gazda, high speed mode)   |

## Specificații fax

|                     |  |
|---------------------|--|
| Tip                 | Standard (integrat)  |
| Linii utilizabile   | Linii telefonice publice (PSTN), linii telefonice private (PBX)  |
| Rezoluție           | Standard: 8 puncte/mm x 3,85 linie/mm<br>Fin: 8 puncte/mm x 7,7 linie/mm<br>Super fin: 8 puncte/mm x 15,4 linie/mm |
| Viteză de conectare | Super G3: 33,6 kbps, G3: 14,4 kbps   |

|  |  |                         |
|--|--|-------------------------|
| Metodă de codare                                   | MH, MR, MMR, JBIG  |                         |
| Conexiune  | Super G3 / G3  |                         |
| Formatul originalului care urmează să fie transmis | A4 (8-1/2" x 11") (Hârtia cu o lungime max. de 500 mm poate fi transmisă (o față/doar A/N).)   |                         |
| Format hârtie înregistrat                          | A4 – A5 (8-1/2" x 14" – 5-1/2" x 8-1/2")   |                         |
| Timp de transmitere                                | Aprox. 2 secunde* [hârtie standard Sharp, format A4 (8-1/2" x 11"), caractere normale, conexiune Super G3 (JBIG)]<br>Aprox. 6 secunde (G3 ECM) |                         |
| Memorie  | 64 MB  |                         |
| Note   | Adresa   | Max. 300 de intrări     |
|  | Transmitere în masă  | Max. 100 de destinatari |

\* Se conformează metodei de transmitere cu o viteză de 33,6 kbps specifică unei conexiuni Super G3 pentru fax, care este standardizată de Uniunea Internațională a Telecomunicațiilor (UIT). Aceasta este viteza de trimitere a unui document în format A4 (8-1/2" x 11") cu aproximativ 700 de caractere și cu o calitate standard a imaginii (8 x 3,85 caract./mm) în modul Hi-speed (33,6 kbps). Aceasta este viteza de transmitere doar a informațiilor conținute de o imagine și nu include timpul necesar pentru controlul transmiției. Timpul real necesar pentru realizarea unei transmiției depinde de conținutul textului, de tipul echipamentului de fax care primește informațiile și de starea liniei telefonice.

## Specificații scanner de rețea

| Tip                                      | Scanner color   |   |
|--|---|---|
| Rezoluție scanare (principal x vertical) | 100 x 100 dpi, 150 x 150 dpi, 200 x 200 dpi, 300 x 300 dpi, 400 x 400 dpi, 600 x 600 dpi (scanare către) 50 – 9600 dpi *1 (scanare de la)   |   |
| Viteză de scanare [A4 (8-1/2" x 11")]    | A/N   | 40 coli/minut (200 x 200 dpi) (o față),<br>18 coli/minut (200 x 200 dpi) (față-verso) |
|  | Color   | 13 coli/minut (200 x 200 dpi) (o față),<br>6 coli/minut (200 x 200 dpi) (față-verso)  |
|  | <ul style="list-style-type: none"> <li>Atunci când este în modul standard și se utilizează hârtie standard Sharp [A4 (8-1/2" x 11") cu 6 % acoperire], iar detectorul automat de culoare este oprit. Viteza variază în funcție de volumul de date din original.</li> <li>Timpul poate varia în funcție de condițiile ambientale.</li> </ul> |   |
| Interfață                                | 10BASE-T/100BASE-TX/1000BASE-T,<br>USB 2.0 (atunci când se utilizează un dispozitiv de memorie extern)  |   |

|                                  |  |
|----------------------------------|--|
| Protocoloale compatibile         | TCP/IP   |
| Sisteme de operare compatibile*2 | Windows Server 2008, Windows 7, Windows 8.1, Windows Server 2012, Windows 10, Windows Server 2016  |
| Format ieșire                    | (A/N)<br>TIFF, PDF<br>Metodă de compresie: decompresie, G3 (MH), G4 (MMR) (Tonuri de gri/color)<br>TIFF, JPEG, PDF<br>Metodă de compresie: JPEG (compresie ridicată, medie, joasă) |
| Driver                           | conform TWAIN  |

\*1: Trebuie să micșorați dimensiunea de scanare atunci când măști rezoluția.  
\*2: Sunt cazuri în care nu se poate stabili o conexiune. Vă rugăm să contactați distribuitorul local pentru mai multe informații.

## Specificații LAN wireless

| Tip                                       | Standard (integrat)   |
|---|---|
| Standarde de conformitate                 | IEEE802.11n/g/b   |
| Metodă de transmitere                     | OFDM (IEEE 802.11n/g), DS-SS (IEEE 802.11b)                                       |
| Interval de frecvență                     | 2412 MHz – 2472 MHz   |
| Număr de canale                           | ch 1 - ch 13  |
| Viteză de transmitere (valoare standard)* | IEEE802.11n max. 150 Mbps<br>IEEE802.11g max. 54 Mbps<br>IEEE802.11b max. 11 Mbps |
| Protocoloale compatibile                  | TCP/IP (IPv4)   |
| Transmiterea wireless a energiei          | 20 dBm sau mai puțin (EIRP)   |
| Securitate                                | WEP, WPA2 PSK, WPA/WPA2 PSK modul mixt, WPA                                       |

\* Valorile indicate reprezintă valori teoretice maxime pentru standardul LAN Wireless. Valorile nu indică vitezele reale de transmitere a datelor.

## CONFIRMĂRILE MĂRCILOR ÎNREGISTRATE

Următoarele mărci și mărci înregistrate sunt utilizate în raport cu echipamentul și dispozitivele periferice și accesoriile sale.

- Microsoft®, Windows®, Windows Server® 2008, Windows® 7, Windows® 8.1, Windows Server® 2012, Windows® 10, Internet Explorer®, Active Directory, Excel, Office 365, SharePoint și OneDrive sunt mărci înregistrate sau mărci ale Microsoft Corporation în S.U.A. și în alte țări.
- Intel® este o marcă înregistrată a Intel Corporation în S.U.A. și/sau alte țări.
- PostScript este marcă înregistrată a Adobe Systems Incorporated.
- Adobe, sigla Adobe, Acrobat, sigla Adobe PDF și Reader sunt mărci înregistrate sau mărci ale Adobe Systems Incorporated în Statele Unite și în alte țări.
- Apple, Mac OS, AppleTalk și EtherTalk sunt mărci comerciale ale Apple Inc., înregistrate în S.U.A. și în alte țări.
- Mozilla® și Firefox® sunt mărci înregistrate sau mărci ale Adobe Systems Incorporated în S.U.A. și în alte țări.
- Sharpdesk este marcă înregistrată a Sharp Corporation.
- Sharp OSA este marcă înregistrată a Sharp Corporation.
- Toate celelalte mărci înregistrate și drepturi de autor sunt proprietatea deținătorilor respectivi.

Fonturile încorporate ale acestei imprimante utilizează tehnologia MicroType® de comprimare a fonturilor de la Monotype Imaging și utilizează, de asemenea, subsistemul de redare a fonturilor scalabile UFST® (Universal Font Scaling Technology) de la Monotype Imaging.

MicroType® și UFST® sunt mărci ale Monotype Imaging, Inc. înregistrată la Oficiul pentru Brevete și Mărci al Statelor Unite și pot fi înregistrate în anumite jurisdicții.

Candid, Gold și Taffy sunt mărci ale Monotype Imaging, Inc. înregistrată la Oficiul pentru Brevete și Mărci al Statelor Unite și pot fi înregistrate în anumite jurisdicții.

CG Omega, CG Times, Garamond Antiqua, Garamond Halbfett, Garamond Kursiv, Garamond și Halbfett Kursiv sunt mărci ale Monotype Imaging, Inc. și pot fi înregistrate în anumite jurisdicții.

Albertus, Arial, Ashley Script, Coronet, Gill Sans, Joanna și Times New Roman sunt mărci ale The Monotype Corporation înregistrată la Oficiul pentru Brevete și Mărci al Statelor Unite și pot fi înregistrate în anumite jurisdicții.

Avant Garde, ITC Bookman, Lubalin Graph, Mona Lisa, Zapf Chancery și Zapf Dingbats sunt mărci ale International Typeface Corporation înregistrată la Oficiul pentru Brevete și Mărci al Statelor Unite și pot fi înregistrate în anumite jurisdicții.

Clarendon, Eurostile, Helvetica, Optima, Palatino, Stempel Garamond, Times și Univers sunt mărci ale Heidelberger Druckmaschinen AG, care pot fi înregistrate în anumite jurisdicții, cu licență exclusivă de la Linotype Library GmbH, filială deținută în întregime de Heidelberger Druckmaschinen AG.

Apple Chancery, Chicago, Geneva, Monaco și New York sunt mărci ale Apple Inc. și pot fi înregistrate în anumite jurisdicții.

Wingdings este marcă înregistrată a Microsoft Corporation în Statele Unite și în alte țări.

Marigold și Oxford sunt mărci ale Arthur Baker și pot fi înregistrate în anumite jurisdicții.

Antique Olive este marcă a Marcel Olive și poate fi înregistrată în anumite jurisdicții.

Hoefler Text este marcă a Johnathan Hoefler și poate fi înregistrată în anumite jurisdicții.

HG GothicB, HGMinchoL, HGP GothicB și HGPMinchoL sunt mărci ale Ricoh Company, Ltd. și pot fi înregistrate în anumite jurisdicții. ITC este marcă a International Typeface Corporation înregistrată la Oficiul pentru Brevete și Mărci al Statelor Unite și poate fi înregistrată în anumite jurisdicții.

Agfa este marcă a Agfa-Gevaert Group și poate fi înregistrată în anumite jurisdicții.

Intellifont, MicroType și UFST sunt mărci ale Monotype Imaging, Inc. înregistrată la Oficiul pentru Brevete și Mărci al Statelor Unite și pot fi înregistrate în anumite jurisdicții. TrueType este o marcă comercială a Apple Inc. înregistrată la Oficiul pentru Brevete și Mărci din Statele Unite ale Americii și în alte țări.

PostScript este marcă a Adobe Systems Incorporated și poate fi înregistrată în anumite jurisdicții.

HP, PCL, FontSmart și LaserJet sunt mărci ale Hewlett-Packard Company și pot fi înregistrate în anumite jurisdicții.

Procesorul de Tip 1 al produsului UFST de la Monotype Imaging's UFST este licențiat de Electronics For Imaging, Inc. Toate celelalte mărci înregistrate sunt proprietatea deținătorilor respectivi.

**CAUTION** CLASS 3B INVISIBLE LASER RADIATION WHEN OPEN AND INTERLOCKS DEFEATED. AVOID EXPOSURE TO BEAM.

**VORSICHT** UNSICHTBARE LASERSTRAHLUNG DER KLASSE 3B, WENN ABDECKUNG GEÖFFNET UND SICHERHEITSVERRIEGELUNG ÜBERBRÜCKT. NICHT DEM STRAHL AUSSETZEN.

**ADVARSEL** USYNLIG LASERSTRÅLING AF KLASSE 3B VED ÅBNING, NÅR SIKKERHEDSAFBRYDERE ER UDE AF FUNKTION. UNDGÅ UDSÆTTELSE FOR STRÅLING.

**ADVERSEL** USYNLIG KLASSE 3B LASERSTRÅLING NÅR DEKSEL ÅPNES OG SIKKERHEDSLÅS BRYTES. UNNGÅ EKSPONERING FOR STRÅLEN.

**WARNING** OSYNLIG LASERSTRÅLING KLASSE 3B NÅR DENNA DEL ÄR ÖPPNAD OCH SPÄRRAR ÄR URKOPPLADE. UNDVIK EXPONERING FÖR STRÅLEN.

**V A R O !** AVATTAESSA JA SUOJALUKITUS OHITETTAESSA OLET ALTTIINA NÄKYMÄTÖNTÄ LUOKAN 3B LASERSÄTEILYLLE. ÄLÄ KATSO SÄTEESEEN.

**注 意** 盖板打开并且连锁装置处于无效状态时, 请不要直视激光光束。

**警告** 當打開並使連鎖裝置失效時, 會產生等級3B不可見的雷射光照射, 應避免暴露於雷射光中。

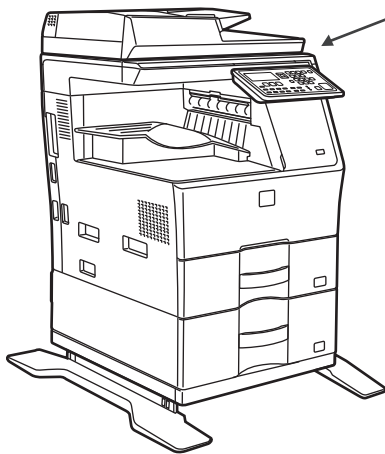

The above label is affixed to the laser unit inside the machine.

L'étiquette ci-dessus est apposée sur l'unité laser à l'intérieur de la machine.

El nivel superior está fijado a la unidad de láser dentro de la máquina.

Das oben dargestellte Etikett ist an der Lasereinheit und im Inneren des Geräts angebracht.

L'etichetta di cui sopra è attaccata all'unità laser all'interno della macchina.

Het hierboven getoonde label is bevestigd op de lasereenheid binnen in het apparaat.

Dekalen ovan är fastsatt på laserenheten inuti maskinen.

Etiketten over er festet på laserenheten inne i maskinen.

Yllä mainittu tarra on kiinnitetty laseryksikköön laitteen sisälle.

Ovenstående märkat er klæbet på laserenheden indeni maskinen.

Výše uvedený štítek je umístěn na laserové jednotce uvnitř stroje.

Powyzsza etykieta jest umieszczona na module lasera wewnątrz urządzenia.

A fenti címke a gép belsejében a lézer egységhez van rögzítve.

Η παραπάνω ετικέτα είναι επικολλημένη στην μονάδα λέιζερ στο εσωτερικό του μηχανήματος.

Эта табличка прикреплена к лазерному блоку, расположенному внутри аппарата.

A etiqueta anterior está afixada na unidade laser no interior da máquina.

Yukarıdaki etiket, makine içerisindeki lazer ünitesine yapıştırılır.

Hore uvedený štítok je upevnený na laserovej jednotke vo vnútri stroja.

Eticheta de mai sus este fixata pe unitatea laser din echipament.

**SHARP**<sup>®</sup>

SHARP CORPORATION

